

Trockenmittel-Luftentfeuchter

BENUTZERHANDBUCH

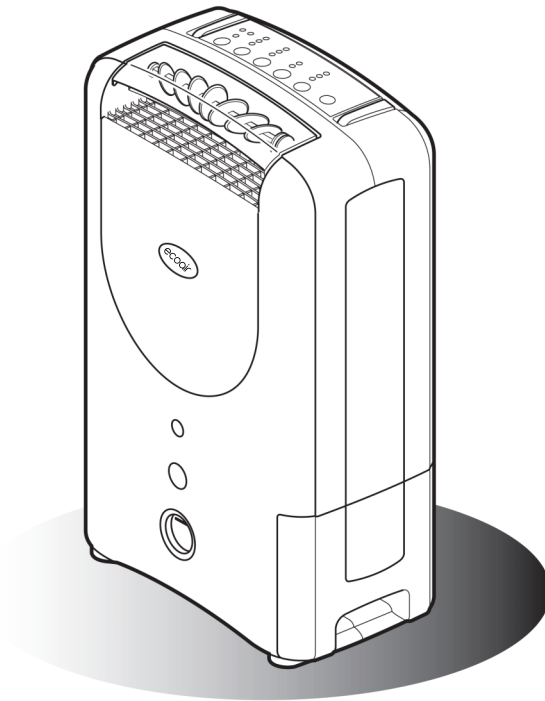

Bitte lesen Sie die Anweisungen vor der Benutzung
Für zukünftige Referenz aufbewahren

Besuchen Sie ecoair.org, um Ihr Produkt zu registrieren oder die
Geschäftsbedingungen einzusehen

WILLKOMMEN

Vielen Dank und herzlichen Glückwunsch zur Wahl eines EcoAir Luftentfeuchters, um die Luftqualität in Ihrer Umgebung zu verbessern. In diesem Handbuch finden Sie viele nützliche Tipps, wie Sie Ihren Luftentfeuchter effizient nutzen und warten können. Ein wenig vorbeugende Pflege kann Ihnen Geld sparen und die Lebensdauer Ihres Luftentfeuchters verlängern.

Der Zweck des Luftentfeuchters ist es, die überschüssige Feuchtigkeit in der Luft zu entfernen, indem er den Feuchtigkeitsgehalt im Raum erkennt. Durch die Aufrechterhaltung der Feuchtigkeit innerhalb empfohlener Grenzen bekämpft ein Luftentfeuchter Haushaltsfeuchtigkeit, Schimmel und Mildeu. Luftentfeuchter können dazu beitragen, Symptome von Asthma, Allergien und anderen Atemwegserkrankungen zu reduzieren. Sie können auch verwendet werden, um Wäsche schneller zu trocknen und feuchtigkeitsbedingte Schäden (wie nach Überschwemmungen, Leckagen oder aufsteigender Feuchtigkeit) an wertvollem Eigentum und Möbeln zu kontrollieren.

FEUCHTIGKEITSFÜHRER

Es wird immer Wasserdampf in der Luft sein. Der Wasserdampf (oder häufig als Feuchtigkeit bezeichnet) in der Luft wird in Relativer Feuchtigkeit (RH) % gemessen. RH ist das Verhältnis der tatsächlichen Menge an Wasserdampf in der Luft zur Menge, die sie bei Sättigung aufnehmen könnte, ausgedrückt als Prozentsatz. Zu viel oder zu wenig Feuchtigkeit in unseren Häusern kann ungesund und unangenehm sein. Das optimale Feuchtigkeitsniveau liegt zwischen 40% und 60% (RH), wo wir uns am wohlsten fühlen.

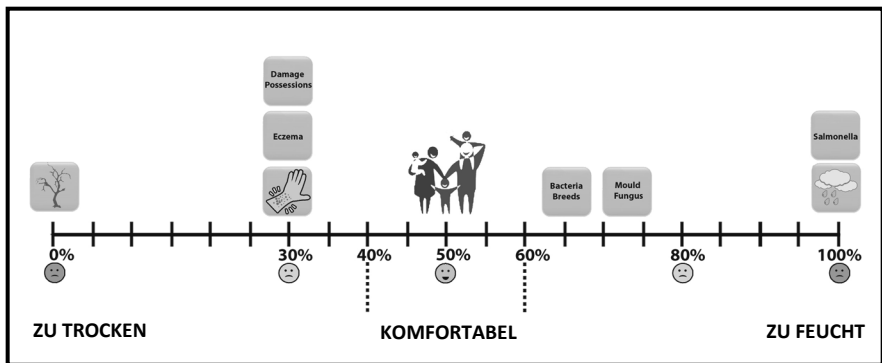

Niedrige Luftfeuchtigkeit

Niedrige Luftfeuchtigkeit in Innenräumen verursacht übermäßiges Austrocknen, was Hautreizungen wie Ekzeme, rissige Haut und trockene Nase auslösen kann. Es kann auch Besitztümer beschädigen, wie Holzmöbel, Musikinstrumente und Kunstwerke, indem es sie zu sehr austrocknet.

Hohe Luftfeuchtigkeit

Hohe Luftfeuchtigkeit in Innenräumen verursacht Feuchtigkeit und Kondensation. Die durch Kondensation hinterlassene Feuchtigkeit kann Putz, Tapeten, Möbel, Fahrzeuge, Holzfenster, Türen und Kleidung beschädigen. Sie kann gesundheitsschädlich sein, wenn Bakterien gedeihen und Schimmel sowie Pilze verursachen.

Aufrechterhaltung sicherer Feuchtigkeitsniveaus

Es ist wichtig, einen konstanten Feuchtigkeitsbereich zu halten, um Möbel, Gemälde, Tür- und Fensterrahmen zu erhalten. Hohe Luftfeuchtigkeit verursacht Schwellungen, Korrosion, Erweichung von Klebstoffen und Farbe. Niedrige Luftfeuchtigkeit verursacht Schrumpfen, Risse, Verwerfungen von Holzoberflächen und Lücken in Fugen, Türen und Fenstern.

Häufige Änderungen der Feuchtigkeitsniveaus können Schäden an Eigentum und Besitz beschleunigen.

Kondensation

Je wärmer die Luft, desto mehr Feuchtigkeit kann die Luft im Vergleich zu kälterer Luft halten. Wenn also die Luft im Haus kälter wird, wird der Feuchtigkeitsgehalt in der Luft gesättigt und wird schwerer, was zu einer Feuchtigkeitskonzentration an den kältesten Teilen des Hauses führt, insbesondere an den Fenstern, Badezimmerspiegeln und Wänden. Dies ist Kondensation, verursacht durch einen plötzlichen Anstieg der Luftfeuchtigkeit, Kochen, Duschen, Wäschtrocknen, unzureichende Belüftung und schlechte Wärmedämmung.

Kondensation verschwindet nicht sofort, auch wenn der Luftentfeuchter eingeschaltet ist. Wenn beispielsweise übermäßige Kondensation an Ihren Fenstern auftritt, möchten Sie vielleicht Ihre Fenster öffnen, um die überschüssige Luftfeuchtigkeit für einige Minuten auszustoßen. Es wird eine Weile dauern, bis die Kondensation die Luftfeuchtigkeit im Raum allgemein erhöht. Sobald der Feuchtigkeitsgehalt im Raum um den Luftentfeuchter über das eingestellte Niveau hinaus erhöht wird, beginnt der Entfeuchtungsprozess.

INHALTSVERZEICHNIS

Wichtige Sicherheitshinweise	1
BS-Stecker Verkabelung	2
Das Gerät und Zubehör	3
Wichtige Sicherheitsvorkehrungen	4
Installation	5
Einstellung der Dauerableitung	6
Bedienfeld	7
Betrieb	8 - 9
Entleeren des Wassertanks	10
Reinigung, Wartung und Lagerung des Geräts	11
Fehlerbehebung	12 - 13

WICHTIGE SICHERHEITSHINWEISE

WARNUNG!

Dieser Luftentfeuchter ist zur Verwendung in privaten Haushalten und ähnlichen Arbeits- und Wohnbereichen bestimmt und nicht für den Außeneinsatz geeignet. Er darf nur als Haushaltsgerät verwendet werden. EcoAir haftet nicht für Schäden, die durch falsche oder unsachgemäße Verwendung oder Bedienung entstehen.

- Ändern oder modifizieren Sie die Eigenschaften des Geräts nicht. Sollten Reparaturen notwendig sein, wenden Sie sich an das autorisierte Servicezentrum von EcoAir. Eigenreparaturen oder nicht autorisierte Reparaturen können gefährlich sein.
- Das Gerät muss gemäß der geltenden nationalen Gesetzgebung installiert werden.
- Das Gerät ist nicht für die Benutzung durch Personen (einschließlich Kinder) mit eingeschränkten physischen, sensorischen oder geistigen Fähigkeiten oder mangelnder Erfahrung und Kenntnis gedacht, es sei denn, sie werden von einer für ihre Sicherheit verantwortlichen Person beaufsichtigt oder angewiesen.
- Kinder und Haustiere sollten beaufsichtigt werden, um sicherzustellen, dass sie nicht mit dem Gerät spielen.
- Verwenden Sie das Gerät nicht, wenn das Stromkabel beschädigt ist. Es muss von einem autorisierten Servicezentrum von EcoAir ersetzt werden.
- Das Gerät muss immer aufrecht auf einer ebenen Fläche aufgestellt werden, um Beschädigungen während der Nutzung oder des Transports sowie bei der Lagerung zu vermeiden.
- Das Gerät muss in eine geerdete 2-polige Steckdose eingesteckt werden, und stellen Sie sicher, dass die Spannung mit den angegebenen Spezifikationen übereinstimmt. Im Zweifelsfall wenden Sie sich an einen qualifizierten Techniker.
- Verwenden Sie keine Verlängerungskabel oder Mehrfachsteckdosen. Ziehen Sie nicht am Stromkabel oder belasten Sie es, wenn Sie das Gerät bewegen.
- Ziehen Sie immer den Stecker des Geräts vor der Reinigung, Wartung oder wenn es nicht in Gebrauch ist.
- Das Gerät darf nicht an Orten verwendet oder aufgestellt werden, wo die Atmosphäre brennbare Gase, Öl oder Schwefel oder Lösungsmittel enthält oder in der Nähe von Wärmequellen (wie Heizungen oder in Serverräumen) oder übermäßigem Staub.
- Stellen Sie keine Gegenstände auf das Gerät und bedecken Sie es nicht während des Gebrauchs. Beachten Sie immer die Mindestgröße des Raums für die Lagerung und den Betrieb des Geräts.
- Lassen Sie mindestens 40 cm Freiraum um das Gerät. Stellen Sie keine Gegenstände in unmittelbarer Nähe des Geräts.
- Der Filter muss alle 2 Wochen gereinigt werden, um eine Ansammlung von Staub im Inneren zu vermeiden, die zu Überhitzung und Fehlfunktion führen kann.
- Um sich vor elektrischen Schlägen zu schützen, tauchen Sie das Gerät oder Teile davon nicht in Wasser und sprühen Sie sie nicht ab.
- Stellen Sie sicher, dass die Luftein- und -auslässe nicht blockiert oder bedeckt sind, wenn sie in Gebrauch sind.
- Stecken Sie keine Finger oder Gegenstände in die Luftein- oder -auslassöffnungen.
- Betreiben oder lagern Sie das Gerät nicht unter direkter Sonneneinstrahlung.
- Schalten Sie immer die Stromzufuhr aus, bevor Sie den Stecker aus der Steckdose ziehen.
- Lassen Sie das Gerät nicht unbeaufsichtigt über einen längeren Zeitraum eingeschaltet oder eingesteckt. Das unbeaufsichtigte Laufenlassen elektrischer Geräte ist unsicher.
- Stellen Sie immer sicher, dass Ihre Hände trocken sind, wenn Sie das Gerät bedienen.
- Betreiben Sie das Gerät nur innerhalb des angegebenen Betriebstemperaturbereichs.
- Verlegen Sie das Stromkabel nicht unter Teppichen oder bedecken Sie es mit Teppichen oder Läufern. Platzieren Sie das Kabel so, dass es keine Stolpergefahr darstellt.
- Dieses Gerät darf nicht im Freien oder in feuchten Bereichen wie Badezimmern verwendet werden.
- Verwenden Sie die Funktion "Wäschemodus" nicht über einen längeren Zeitraum oder unbeaufsichtigt. Wenn Sie Wäsche trocknen, legen Sie die Wäsche nicht auf das Gerät. Stellen Sie immer sicher, dass die Wäsche sicher in mindestens 40 cm Entfernung vom Luftentfeuchter platziert wird.
- Reinigen Sie den Filter und bedecken Sie den Luftentfeuchter mit einem Staubschutz, wenn Sie den Luftentfeuchter lagern.

BS STECKER VERKABELUNG

Sollte es notwendig sein, den Stecker zu wechseln, beachten Sie bitte, dass die Drähte im Stromkabel wie folgt farbkodiert sind:

BLAU - NEUTRAL

BRAUN – PHASE

GRÜN UND GELB - ERDE

Für den Fall, dass die Farben der Drähte im Stromkabel dieses Geräts nicht mit den farbigen Markierungen übereinstimmen, die die Anschlüsse in Ihrem Stecker kennzeichnen, gehen Sie wie folgt vor:

1. Der BLAUE Draht ist NEUTRAL und muss an den Anschluss angeschlossen werden, der mit dem Buchstaben N oder in SCHWARZ gekennzeichnet ist.
2. Der BRAUNE Draht ist PHASE und muss an den Anschluss angeschlossen werden, der mit dem Buchstaben L oder in ROT gekennzeichnet ist.
3. Der GRÜN/GELBE ist ERDE und muss an den Anschluss angeschlossen werden, der mit dem Buchstaben E oder  in GRÜN oder GRÜN/GELB gekennzeichnet ist.
4. Stellen Sie immer sicher, dass der Kabelgriff korrekt positioniert und befestigt ist.
5. Wenn ein 5A (BS 1363) gesicherter Stecker verwendet wird, muss er mit einer 5A-Sicherung ausgestattet sein.

Bitte beachten Sie, dass die Anschlüsse für Erde, Neutral und Phase als E, N und L gekennzeichnet sind.

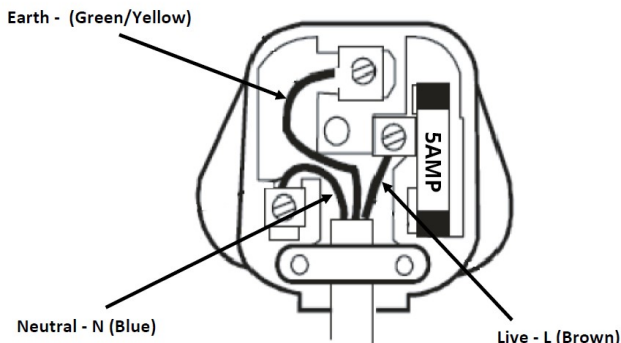

DAS GERÄT & ZUBEHÖR

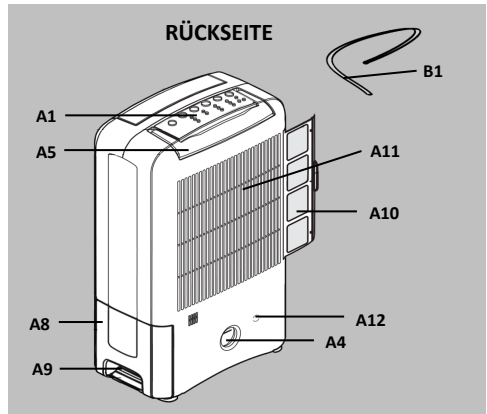
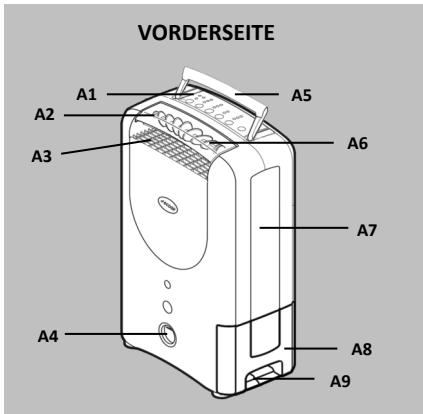

Zubehörliste

B1	B2

BESCHREIBUNG	
Key	Beschreibung
A1	Bedienfeld
A2	Lamellen
A3	Luftauslass
A4	Wasserstandsanzeige
A5	Handgriff
A6	3D-Lamellen
A7	Betriebsleuchte
A8	Wassertanks
A9	Griff
A10	Filter
A11	Lufteinlass
A12	Durchgehende Entwässerungsaussparung
B1	Schlauch für durchgehende Entwässerung
B2	Benutzerhandbuch

WICHTIGE SICHERHEITSMASSNAHMEN

WO SOLL IHR LUFTENTFEUCHTER AUFSTELLT WERDEN?

Stellen Sie sicher, dass das Gerät in sicherem Abstand von einer Wand oder Möbeln und fern von direkter Sonneneinstrahlung steht.

TIPP: Positionieren Sie den Luftentfeuchter im feuchtesten Raum oder irgendwo zentral, wie auf einer Landung oder einem Flur. Solange die Innentüren geöffnet sind, wird die überschüssige Feuchtigkeit aus allen Räumen des Hauses natürlich zum Luftentfeuchter wandern und verarbeitet werden.

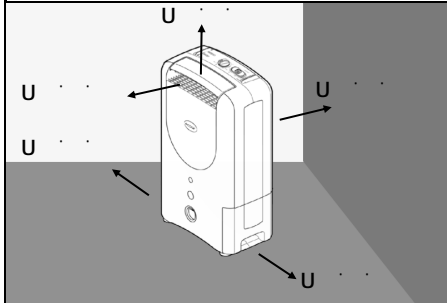

KEINE GEGENSTÄNDE AUF ODER ÜBER DEM GERÄT PLATZIEREN

Stellen Sie sicher, dass der Lufterinlass (A11) und der Luftauslass (A3) nicht blockiert sind. Eine Blockierung kann Überhitzung und Fehlfunktion verursachen.

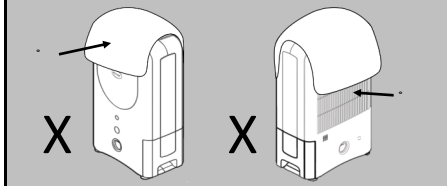

WÄSCHE TROCKNEN

Legen Sie niemals nasse Wäsche über das Gerät. Trocknen Sie die Wäsche auf einem Ständer mit einem Mindestabstand von 40 cm.

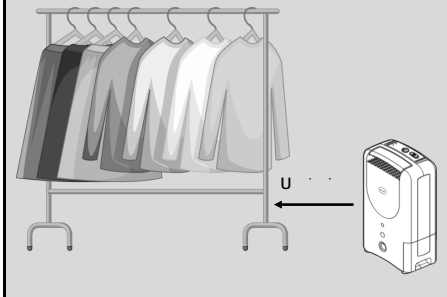

RAUMGRÖSSE

- Verwenden Sie das Gerät niemals in kleinen, geschlossenen Bereichen (Besenschrank, Heizraum, unbelüftete Räume, in unmittelbarer Nähe zu einer Wärmequelle wie Heizung, Wäschetrockner, Herd).

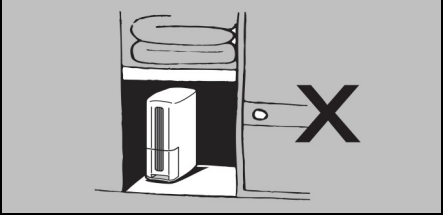

NICHT BESPÜLEN

- Waschen Sie das Gerät nicht oder tauchen Sie es nicht in Wasser
- Lassen Sie kein Wasser auf das Gerät tropfen

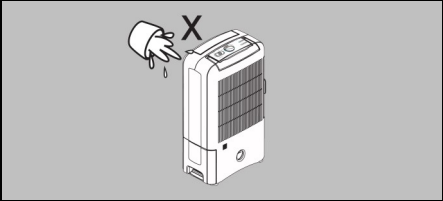

AUF EBENEM BODEN AUFSTELLEN

- Betreiben Sie das Gerät immer auf einem ebenen Boden, um Leckagen zu vermeiden
- Wenn das Gerät auf einem Teppich steht, stellen Sie sicher, dass es stabil und eben ist

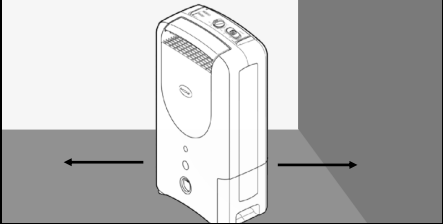

WICHTIG

- Bewegen Sie das Gerät nicht und entfernen Sie den Wassertank nicht, während der Luftentfeuchter läuft. Dies kann zu Schäden, elektrischem Schlag, Wasseraustritt oder Verschüttungen führen.
- Schalten Sie den Luftentfeuchter nach dem Ausschalten nicht sofort vom Stromnetz ab, lassen Sie das Gerät mindestens 5 Minuten abkühlen, um die internen Komponenten zu schützen.
- Staubige, Baustellen oder eine industrielle Umgebung, in der Partikel den Filter oder interne Komponenten verstopfen können.

INSTALLATION

BITTE LESEN SIE DIE WICHTIGEN SICHERHEITSMASSNAHMEN VOR DER INSTALLATION

FINDEN SIE EINEN GEEIGNETEN STANDORT

- Positionieren Sie den Luftentfeuchter im feuchtesten Raum oder irgendwo zentral, wie auf einer Landung oder einem Flur. Solange die Innentüren offen sind, wird die überschüssige Feuchtigkeit aus allen Räumen des Hauses natürlich zum Luftentfeuchter wandern und verarbeitet werden.
- Wenn es einen problematischen Bereich oder einen Raum mit hohem Feuchtigkeitsniveau gibt, verwenden Sie ein Hygrometer, um zu messen (erhältlich bei ecoair.org) im Eigentum, möchten Sie es zunächst in diesem Bereich platzieren. Sobald das Problem behoben ist, möchten Sie es vielleicht an den oben genannten Ort verlegen.
- Bitte beachten Sie die wichtigen Sicherheitsmaßnahmen auf den vorherigen Seiten, wenn Sie den Luftentfeuchter positionieren, wie einen sicheren Abstand von der Wand, Vermeidung von engen Bereichen, sicherstellen, dass der Boden eben und waagrecht ist.

INSTALLIEREN DES LUFTENTFEUCHTERS

- Packen Sie den Luftentfeuchter aus und stecken Sie ihn in die Steckdose.
- Stellen Sie sicher, dass um den Luftentfeuchter ein Mindestabstand von 40 cm besteht.
- Überprüfen Sie, ob der Luftentfeuchter waagrecht steht, um Wasserleckagen zu vermeiden.
- Schalten Sie den Luftentfeuchter ein, um mit der Entfeuchtung zu beginnen.

ZEOLITH

- Wenn Sie den Luftentfeuchter zum ersten Mal verwenden und danach periodisch, können Sie möglicherweise einen Geruch wahrnehmen, der vom Luftentfeuchter ausgeht. Dies wird durch das Zeolith-Trockenmittel verursacht und ist KEIN Zeichen dafür, dass der Luftentfeuchter defekt ist, noch ist es schädlich für Menschen oder Haustiere.
- Das Zeolith absorbiert Gerüche von Gegenständen wie Zigaretten, Kosmetika, Haarsprays, Baumaterialien und neuen Möbeln und wenn das Trockenmittel erhitzt wird, wird der Geruch in den Raum abgegeben. (Dieser Geruch wurde als brennender Geruch oder saurer Geruch beschrieben). Dies ist normal und wird NICHT lange anhalten, noch ist es ein Zeichen eines Fehlers.

ERSTBETRIEB

- Wenn Sie Ihren Luftentfeuchter zum ersten Mal verwenden, wird er hart arbeiten, um die Raumfeuchtigkeit auf Ihre eingestellte Ziel-Feuchtigkeit zu reduzieren. Dies ist die Zeit, in der er am meisten Wasser produziert und häufiger geleert werden muss. Wenn der Raum trockener wird, sammelt der Luftentfeuchter weniger Wasser. Das ist normal.
- Sobald die Stromversorgung nach einem Stromausfall wiederhergestellt ist, wird der Luftentfeuchter weiterhin mit den vor dem Stromausfall eingestellten Einstellungen arbeiten.

EINRICHTUNG DER DAUERENTWÄSSERUNG

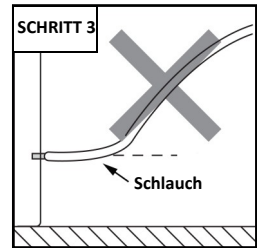
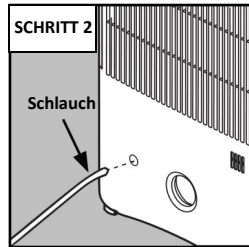
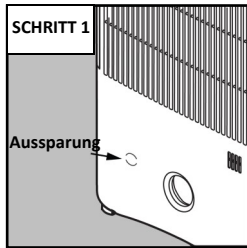

Verwenden Sie einen Schlauch mit einem Innendurchmesser von 12 mm für die Dauerentwässerung:

1. Verwenden Sie einen Schraubendreher, um die Aussparung hinten zu entfernen.
2. Stellen Sie sicher, dass der Wassertank richtig positioniert ist. Schieben Sie dann den Schlauch (B1) durch die Aussparung und stellen Sie sicher, dass er fest am offenen Hahn befestigt ist.
3. Sobald der Schlauch sicher am offenen Hahn befestigt ist, führen Sie das andere Ende des Schlauches zu einem geeigneten Abfluss mit einem Abwärtswinkel ohne scharfe Biegungen.

HINWEIS:

- Wenn der Luftentfeuchter mit einem angeschlossenen Dauerschlauch verwendet wird, ziehen Sie niemals den Tank heraus. Dies kann zu Wasseraustritt oder Beschädigung des offenen Hahns führen. Wenn Sie den Wassertank entfernen müssen, stellen Sie sicher, dass der Schlauch zuerst getrennt wird.
- Lassen Sie das Ende des Dauerentwässerungsschlauches nie außen, wenn die Temperatur unter 1°C liegt, um Leckagen zu vermeiden. (Wenn die Außentemperatur am Gefrierpunkt liegt, fließt das Wasser nicht frei und dies führt zu einer Blockierung, die die Kondensation zurück zum Luftentfeuchter drückt und zu Leckagen führt).

BEDIENFELD

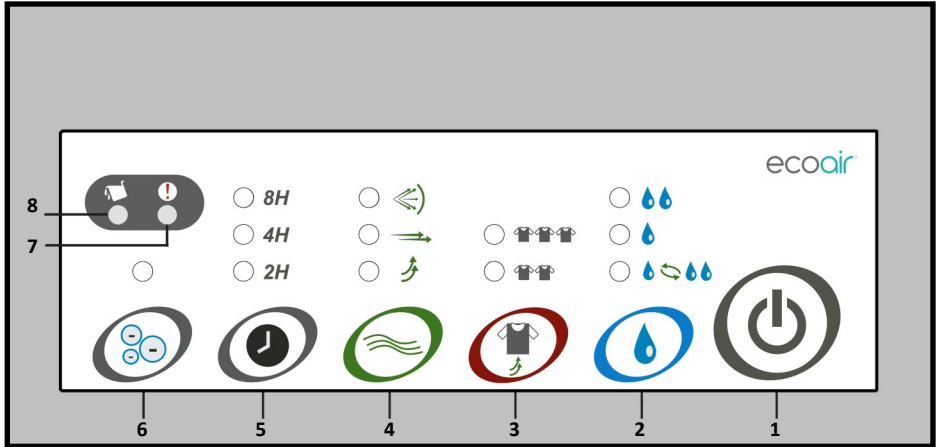

WÄSCHEMODUS TROCKNUNGSMODUS



- 8 - @ ° yo ..
 u - Wählen Sie™ yuλ ☔ ↻ ☔☔☔ dh° ko° U ° ☔ =\ # = ° ☔☔



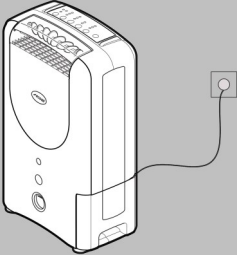

Wäschemodus - Wählen Sie **NORMAL** 👕👕 oder **TURBO** 👕👕👕







4. **Schwingmodus** - Wählen Sie **OBEN** ↻ **VORNE** ➡ **WEIT** ⇄ oder **HALTEN**.
5. **Timer-Taste** - Wählen Sie einen 2-, 4- oder 8-Stunden-Timer.
6. **Ionisierertaste** - Wählen Sie **IONISIERER** für sauberere Luft.
7. **Kontrollleuchte** - Leuchtet auf, wenn das Gerät Aufmerksamkeit benötigt.
8. **Vollwasseranzeige** - Leuchtet auf, wenn der Wassertank voll ist oder falsch installiert wurde.

BETRIEB

EIN/AUS 	
ZUR BEDIENUNG DES GERÄTS	<ul style="list-style-type: none"> • Stellen Sie das Gerät aufrecht auf eine ebene Fläche. • Stecken Sie das Gerät in die Steckdose. • Drücken Sie die EIN/AUS-Taste, um das Gerät zu betreiben. • Wählen Sie nun den Modus. • Um das Gerät auszuschalten, drücken Sie die EIN/AUS-Taste. Beachten Sie, dass der Ventilator noch 2 Minuten läuft, um die internen Komponenten zu kühlen und zu schützen. (TIPP: Ziehen Sie den Stecker nicht aus der Steckdose, bevor der Ventilator anhält)
	

WÄSCHEMODUS 	
Verwenden Sie zum Trocknen von Kleidung. Das Gerät trocknet die Luft kontinuierlich, bis Sie in einen der Trockenmodi wechseln. In der Regel dauert es 2 – 4 Stunden, um Ihre Wäsche zu trocknen.	
 Normal	Wählen Sie den Normalmodus für maximale Energieeinsparung und leisen Betrieb. <ul style="list-style-type: none"> • Verwenden Sie diesen Modus für den normalen täglichen Gebrauch. • Besonders empfohlen für die Nacht.
 Turbo	Wählen Sie den Turbomodus für eine schnelle Entfeuchtung. <ul style="list-style-type: none"> • Für schnelles Trocknen. <p>Tipp: Sobald Sie die gewünschte RH erreicht haben, wechseln Sie von TURBO zu NORMAL, um Energie zu sparen. Verwenden Sie ein Hygrometer, um die Umgebungsfeuchtigkeit zu messen.</p>
WICHTIG: Vermeiden Sie die Verwendung des Turbomodus für den normalen täglichen Gebrauch. Sie können ihn verwenden, um sehr feuchte Räume über 2 – 3 Tage und für die Wäsche zu trocknen. Für den täglichen Gebrauch wählen Sie den Sparmodus.	

TROCKNUNGSMODUS 	
 Auto	Wählen Sie, um den Raum auf einem angenehmen Niveau zu halten <ul style="list-style-type: none"> • Wechselt automatisch, um die Luftfeuchtigkeit auf etwa 50-60% RH zu regeln. Optimiert Energieeinsparung und angenehmes Feuchtigkeitsniveau.
 Sparmodus	Wählen Sie, um im Sparmodus zu betreiben <ul style="list-style-type: none"> • Das Gerät entfeuchtet im Sparmodus und in einer ruhigen Einstellung auf etwa 50-60% RH. • Verwenden Sie diesen Modus in Ihrem täglichen normalen Haushalt, sobald das ideale Feuchtigkeitsniveau erreicht ist. Besonders empfohlen für die Nacht.
 Hi	Wählen Sie den Hochmodus, um schnell hohe Luftfeuchtigkeitsniveaus zu regeln <ul style="list-style-type: none"> • Das Gerät senkt die Luftfeuchtigkeit auf etwa 40-45%RH, um Problemzonen schnell zu kontrollieren. • Wenn die Luftfeuchtigkeit kontrolliert ist, wechseln Sie zurück zu Auto oder Sparmodus

SCHWINGMODUS 	
Schwingen für Lamellenrichtungen	
 Oben	<ul style="list-style-type: none"> • Die Lamelle (A6) schwingt automatisch in einem Bereich von etwa 100° 
 Vorne	<ul style="list-style-type: none"> • Die Lamelle (A6) schwingt automatisch in einem Bereich von etwa 50° 
 Weit	<ul style="list-style-type: none"> • Die Lamelle (A6) schwingt automatisch in einem weiten Bereich von etwa 150° 
Halten	Um das Schwingen zu halten, drücken Sie Schwingen, bis die LED ausgeschaltet ist.

BETRIEB

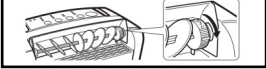
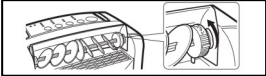
3D-LAMELLEN	
Breiter Luftstrom	<ul style="list-style-type: none"> • Drehen Sie in die WEITE Position 
Punktgenauer Luftstrom	<ul style="list-style-type: none"> • Drehen Sie in die SPOT-Position 
<p>Hinweis: Um Beschädigungen zu vermeiden, berühren Sie die Lamellen nicht im Schwingmodus.</p>	

TIMER	
	
<p>Drücken Sie die "TIMER"-Taste, um Ihre gewünschte Betriebszeit auszuwählen</p>	
<p>2H 2 Stunden</p>	<ul style="list-style-type: none"> • Das Gerät schaltet sich automatisch am Ende des ausgewählten Zeitraums ab.
<p>4H 4 Stunden</p>	<ul style="list-style-type: none"> • Während die Zeit herunterzählt, zeigen die LED-Leuchten die verbleibende Zeit an.
<p>8H 8 Stunden</p>	<ul style="list-style-type: none"> • Wenn kein "TIMER" eingestellt ist (die LED ist aus), läuft das Gerät basierend auf dem gewählten Modus.

IONISATOR	
	
<ul style="list-style-type: none"> • Drücken Sie die "IONISATOR"-Taste, um den Ionisator ein- oder auszuschalten. 	
<ul style="list-style-type: none"> • Wenn die LED leuchtet, gibt das Gerät negative Ionen aus dem Luftauslass frei, um die Luft zu reinigen. 	
<p>Tipp: Während der Luftentfeuchter läuft, reinigt das Einschalten des Ionisators die Luft effektiv mit negativen Ionen und Silberionenfiltration.</p>	

KONTROLLEUCHTEN	
	
Vollwasseranzeige	<ul style="list-style-type: none"> • Leuchtet auf, wenn der Wassertank voll ist oder nicht richtig eingesetzt ist.
Kontrollanzeige	<ul style="list-style-type: none"> • Überprüfen und reinigen Sie den Filter. Stellen Sie sicher, dass der Filter alle 2 Wochen gereinigt wird. • Der Luftentfeuchter muss abkühlen. Schalten Sie aus und lassen Sie ihn 30 Minuten stehen und schalten Sie ihn wieder ein. Das ist normal. • Bei niedriger Luftfeuchtigkeit oder Temperatur. • Bei hoher Temperatur über 40°C oder niedriger Temperatur unter 1°C
<p>Tipp: Wenn die Kontrollleuchte aufleuchtet, ziehen Sie den Stecker aus der Steckdose. Bewegen Sie das Gerät nach dem Abkühlen oder wenn die Bedingungen es zulassen in einen anderen Raum.</p>	

WASSERTANK ENTLEREN

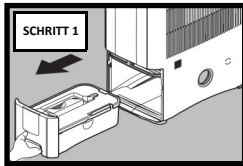

Wassertank entfernen

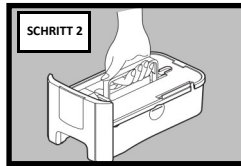

Am Griff anheben

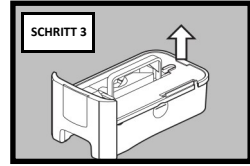

Deckel abnehmen

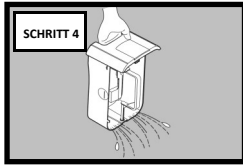

Wasser ausgießen

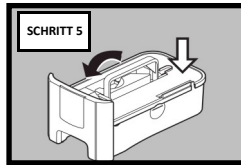

Deckel und Griff wieder anbringen

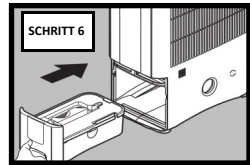

Wassertank einsetzen

Die Vollwasser-/Kontrollanzeige leuchtet, wenn der Wassertank voll ist. Das Gerät stellt den Betrieb ein. Lassen Sie das Gerät etwa 30 Minuten stehen, um sicherzustellen, dass das gesammelte Wasser in den Wassertank tropft.

1. Ziehen Sie den Wassertank vorsichtig heraus. Wischen Sie das innere Fach trocken.
2. Heben Sie am Griff vorsichtig an.
3. Nehmen Sie den Tankdeckel ab.
4. Gießen Sie das Wasser aus.
5. Reinigen Sie den Wassertank, setzen Sie den Deckel und den Griff wieder ein.
6. Setzen Sie den Wassertank wieder korrekt ein. (Die Vollwasserleuchte leuchtet auf, wenn der Wassertank nicht korrekt positioniert ist. Falls dies passiert, setzen Sie ihn erneut ein).

HINWEIS:

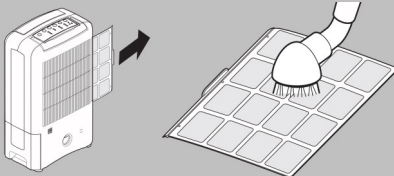
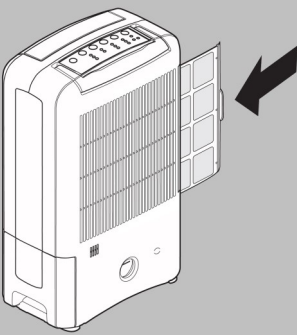
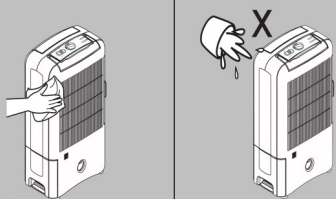

- Reinigen Sie den Wassertank bei Bedarf mit mildem Reinigungsmittel. Verwenden Sie keine Lösungsmittel, Scheuermittel oder heißes Wasser. (Nach Schritt 4).
- Beim Reinigen des Wassertanks ist Vorsicht geboten, um den Schwimmer nicht zu beschädigen.
- Kippen Sie den Luftentfeuchter nicht, wenn Sie den Wassertank entfernen. Dies dient dazu, Wasseraustritt zu vermeiden, der einen elektrischen Schlag verursachen könnte.

REINIGUNG, WARTUNG & LAGERUNG DES GERÄTS

<p>SCHRITT 1 - REINIGUNG IHRES FILTERS</p>  <ol style="list-style-type: none"> 1. Schalten Sie aus und warten Sie 5 Minuten, dann ziehen Sie den Stecker des Luftentfeuchters. Entfernen Sie den Filter. 2. Reinigen Sie den Filter mit einer Bürste oder einem Staubsauger. (Waschen schwächt die keimtötende Wirkung des Filters). 3. Setzen Sie den Filter wieder ein. <p>Tipp: Reinigen Sie Ihren Filter alle 2 Wochen, um Ihre Luft sauber zu halten und die Lebensdauer Ihres Luftentfeuchters zu verlängern. Die Häufigkeit hängt von den Betriebsbedingungen ab. Der Filter muss alle 2 Wochen gereinigt werden, um Überhitzung und Fehlfunktion zu vermeiden.</p> <p>Hinweis: Wenn der Filter verstaubt ist, werden der Luftstrom und die Leistung des Luftentfeuchters beeinträchtigt.</p>	<p>SCHRITT 2 - ERSETZEN IHRES FILTERS</p>  <p>Es wird empfohlen, den Außenfilter alle 6 Monate für optimale Leistung und Hygienestandards zu ersetzen. Um einen Ersatzfilter zu kaufen, besuchen Sie bitte: www.ecoair.org</p>
<p>SCHRITT 3 - REINIGUNG IHRES LUFTENTFEUCHTERS</p> <ol style="list-style-type: none"> 1. Schalten Sie aus und warten Sie 5 Minuten, dann ziehen Sie den Stecker des Luftentfeuchters.  <ol style="list-style-type: none"> 2. Reinigen Sie die Oberfläche mit einem weichen, feuchten Tuch. 3. Trocknen Sie gründlich mit einem Handtuch nach der Reinigung. 4. Für die Reinigung des Tanks siehe Abschnitt Wassertank entleeren. <p>Vorsicht:</p> <ul style="list-style-type: none"> • Waschen Sie das Gerät nicht oder tauchen Sie es in Wasser. • Lassen Sie kein Wasser in den Lufteinlass oder -auslass tropfen. • Beim Reinigen des Wassertanks ist Vorsicht geboten, um den Schwimmer nicht zu beschädigen. 	<p>SCHRITT 4 - LAGERUNG IHRES LUFTENTFEUCHTERS</p> <ol style="list-style-type: none"> 1. Schalten Sie den Luftentfeuchter aus, warten Sie 30 Minuten und ziehen Sie den Stecker des Luftentfeuchters aus der Steckdose. 2. Lassen Sie den Luftentfeuchter etwa einen Tag lang abtropfen. Reinigen und trocknen Sie den Wassertank. 3. Reinigen Sie den Filter und den Luftentfeuchter. Decken Sie den Luftentfeuchter ab, um zu verhindern, dass er Staub ansammelt. Lagern Sie ihn aufrecht an einem kühlen, trockenen Ort. 4. Setzen Sie ihn keiner direkten Sonneneinstrahlung aus.

FEHLERSUCHE

ÜBERPRÜFEN SIE DIE FOLGENDEN PUNKTE, BEVOR SIE DEN TECHNISCHEN SUPPORT KONTAKTIEREN.

PROBLEM	URSACHE	LÖSUNG
 Kein Strom	Luftentfeuchter ist nicht eingesteckt oder es liegt keine Stromversorgung vor	Stecken Sie den Stecker in eine Hauptsteckdose und schalten Sie ein. Bei Bedarf eine andere Steckdose probieren.
 Vollwasser-/ Kontrollleuchte an	Filter verstopft *	Überprüfen und reinigen oder ersetzen Sie den Filter
	Der Lufteinlass oder -auslass ist blockiert oder bedeckt	Entfernen Sie Hindernisse
	Wassertank ist voll oder falsch eingebaut	Leeren Sie den Wassertank oder installieren Sie ihn korrekt neu
	Umgebungstemperatur oder -feuchtigkeit außerhalb des Bereichs	Überprüfen Sie, ob die Temperatur und die Feuchtigkeit innerhalb der Betriebsbereiche liegen, messen Sie mit einem Hygrometer (erhältlich unter ecoair.org)
	Wasserfloat außer Position oder beschädigt	Überprüfen und setzen Sie den Wassertank oder Filter neu ein
Laut	Wassertank oder Filter falsch eingesetzt	Stellen Sie sicher, dass das Gerät auf einer ebenen Fläche steht
	Fremdkörper durch das Lüftungsgitter in den Luftentfeuchter gefallen	Kontaktieren Sie support@ecoairgb.com für Ad-hoc-Service
	Luftentfeuchter auf unebener Oberfläche platziert	Platzieren Sie auf einer ebenen Fläche. Bei Bedarf mit einer Wasserwaage testen

- * Staub kann sich im Inneren des Luftentfeuchters ansammeln und den Luftstrom sowie Überhitzung blockieren. Dies führt zu Fehlfunktionen. Häufige Symptome sind Kontrollleuchte an, Wasserleck und kein Wassersammeln (siehe Details oben). Wenn dies passiert, müssen Sie einen Service in unserem Servicezentrum anfordern. * Reinigen Sie den Filter regelmäßig (empfohlen alle 2 Wochen), um Fehlfunktionen zu vermeiden.

Im unwahrscheinlichen Fall eines Problems mit Ihrem Produkt, wenden Sie sich bitte zunächst an:

ECOAIR TECHNISCHER SUPPORT
www.ecoair.org/support

FEHLERSUCHE

ÜBERPRÜFEN SIE DIE FOLGENDEN PUNKTE, BEVOR SIE DEN TECHNISCHEN SUPPORT KONTAKTIEREN.

PROBLEM	URSACHE	LÖSUNG
Sammelt kein Wasser	Eingestellte Luftfeuchtigkeit erreicht	Ihre Ziel-Luftfeuchtigkeitseinstellungen wurden erreicht. Das ist normal.
	Raum ist sehr kalt oder sehr trocken für die aktuellen Einstellungen	Passen Sie die Luftfeuchtigkeitseinstellung an oder erhöhen Sie die Raumtemperatur
	Filter verstaubt *	Reinigen Sie den Luftfilter oder ersetzen Sie ihn
	Luftentfeuchter falsch aufgestellt	Beziehen Sie sich auf das Handbuch für wichtige Sicherheitsvorkehrungen, Installation und Betrieb.
	Raumtemperatur ist zu hoch	Schalten Sie den Luftentfeuchter aus. Senken Sie die Raumtemperatur und überprüfen Sie den Betriebstemperaturbereich, Raumgröße
Wasserleck	Luftentfeuchter auf unebener Oberfläche oder Wassertank falsch eingesetzt	Stellen Sie sicher, dass der Luftentfeuchter auf einer flachen, ebenen Oberfläche steht, verwenden Sie eine Wasserwaage zum Überprüfen, entfernen Sie den Tank und setzen Sie ihn korrekt wieder ein
	Filter verstopft *	Reinigen oder ersetzen Sie den Filter *
	Entfernen des Tanks während der Luftentfeuchter läuft	Ziehen Sie immer den Stecker des Luftentfeuchters und warten Sie 30 Minuten, bevor Sie den Tank entfernen
	Bewegen oder Kippen des Luftentfeuchters, während sich noch Wasserreste im Inneren befinden	Schalten Sie den Luftentfeuchter immer aus, warten Sie 30 Minuten, leeren Sie den Tank und setzen Sie den Tank wieder ein, bevor Sie den Luftentfeuchter bewegen.
	Beschädigter Wassertank	Entfernen Sie den Wassertank, füllen Sie ihn mit Wasser und stellen Sie ihn auf eine harte, ebene Fläche, um auf Lecks zu testen
	Die kontinuierliche Entwässerung ist verstopft oder locker	Überprüfen Sie den Schlauch der kontinuierlichen Entwässerung und dessen Anschluss
	Entfernen des Tanks, während der Luftentfeuchter auf kontinuierliche Entwässerung eingestellt ist	Überprüfen Sie den Schlauch der kontinuierlichen Entwässerung und dessen Anschluss

- * Staub kann sich im Inneren des Luftentfeuchters ansammeln und den Luftstrom sowie Überhitzung blockieren. Dies führt zu Fehlfunktionen. Häufige Symptome sind Kontrollleuchte an, Wasserleck und kein Wassersammeln (siehe Details oben). Wenn dies passiert, müssen Sie einen Service in unserem Servicezentrum anfordern. * Reinigen Sie den Filter regelmäßig (empfohlen alle 2 Wochen), um Fehlfunktionen zu vermeiden.

Im unwahrscheinlichen Fall eines Problems mit Ihrem Produkt, wenden Sie sich bitte zunächst an:

ECOAIR TECHNISCHER SUPPORT

www.ecoair.org/support