

SHARP

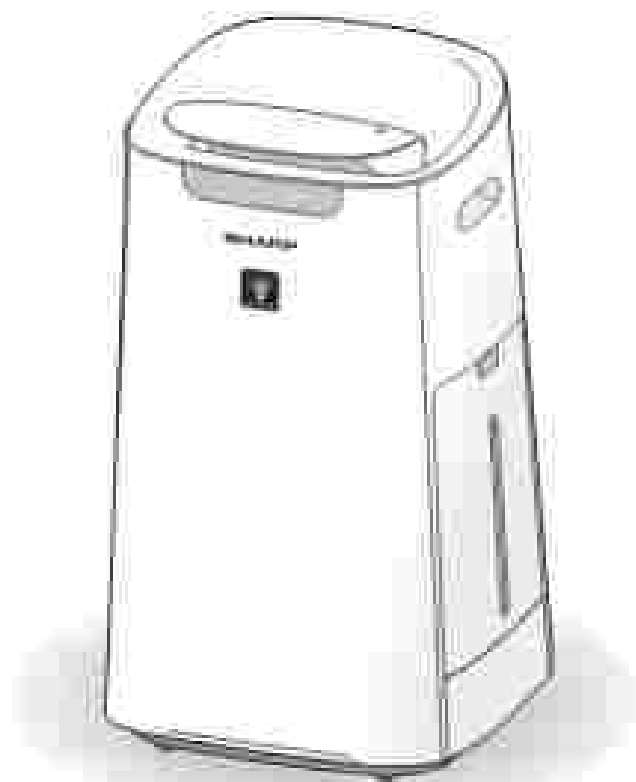

Operation Manual

UA-KIL80E, UA-KIL60E

Air Purifier with Humidifying Function

EN

DE

ES

FR

IT

PL

NL

ENGLISH

Thank you for purchasing this SHARP Air Purifier.
Please read this manual carefully before using the product.
This manual should be kept in a safe place for handy reference.

CONTENTS

IMPORTANT SAFETY INSTRUCTIONS	The current page
OPERATION PRINCIPLE	4
PART NAMES	6
BEFORE FIRST USE	9
OPERATION	10
CARE AND MAINTENANCE	14
REPLACEMENT	20
TROUBLESHOOTING	21
SPECIFICATIONS	23

IMPORTANT SAFETY INSTRUCTIONS

Always follow basic safety precautions when using electrical appliances, including the following:

WARNING

Always observe the following to reduce the risk of electrical shock, fire, or injury:

OPERATION

- Read all instructions before using the product.
- Use only a 220 - 240 volt outlet.
- Do not use the product if the power cord or plug is damaged or if the connection to the wall outlet is loose.
- Periodically remove dust from the plug.
- When removing the power plug, always hold the plug and never pull on the cord. Failure to do so can cause a short circuit resulting in electrical shock or fire.

- Be careful not to damage the power cord. When removing the product, do not damage the power cord with the casters. Failure to do so can cause electric shock, heat generation, or fire.
- Do not remove the plug when your hands are wet.
- Be sure to remove the power plug when refilling the Water Tank, before performing maintenance, when removing and attaching and replacing the filter and when not using for a long time. Failure to do so can cause a short circuit resulting in electrical shock or fire.
- If the power cord is damaged, it must be replaced by the manufacturer, its service agent, a Sharp authorized Service Centre or similarly qualified persons in order to avoid a hazard. Contact the nearest Service Centre for any problems, adjustments, or repairs.
- Do not repair or disassemble the product yourself.

- Do not insert fingers or foreign objects into the Air Inlet or Air Outlet.
- Do not expose the product to water. Doing so can cause a short circuit or electrical shock.
- When carrying the product, first remove the Water Tank and Humidifying Tray, and then hold the product by the handles on both sides.
- Do not drink the water in the Humidifying Tray or Water Tank.
- Replace the water in the Water Tank daily with fresh tap water, and regularly clean the Water Tank and Humidifying Tray.

When the product is not in use, dispose of the water in the Water Tank and Humidifying Tray. Leaving water in the Water Tank or Humidifying Tray can cause mold, bacteria, and bad odours. In rare cases, such bacteria can be a health hazard.

- This appliance can be used by children aged from 8 years and above and persons with reduced physical, sensory or mental capabilities or lack of experience and knowledge if they have been given supervision or instruction concerning use of the appliance in a safe way and understand the hazards involved. Children shall not play with the appliance. Cleaning and user maintenance shall not be made by children without supervision.

INSTALLATION

- Do not use this product near gas appliances or fireplaces. When the product is operated with gas appliances in same room, ventilate a room periodically, otherwise it may cause Carbon monoxide poisoning.
- Do not operate the product in rooms where aerosol insecticides are present. Do not operate the product in rooms where there is oily residue, incense, sparks from lit cigarettes, or chemical fumes in the air.
- Keep the product away from water. Do not operate the product in places where it may get wet, such as a bathroom.

MAINTENANCE

- Be cautious when cleaning the product. Strong corrosive cleansers can damage the exterior.

CAUTION

OPERATION

- Do not block the Air Inlet or Air Outlet.
- Always operate the product in an upright position.
- Do not move the product when it is in operation.
- Do not move or change the direction of the product while dragging the casters.
- If the product is on easily damaged flooring, an uneven surface, or fluck-piled carpet, lift it up when moving.
- When moving the product by its casters, move it slowly and in a horizontal direction.
- Turn the product off and remove the Water Tank before moving; take care not to catch your fingers.
- Do not operate the product without the filters, the Water Tank, and the Humidifying Tray properly installed.
- When refilling the Water Tank, make sure of no water leaking from the Water Tank.
- Be sure to wipe off any excess water on the outside of the Water Tank.
- Do not use hot water (40 °C or more), chemical agents, aromatic substances, dirty water, or other damaging substances. Doing so can deform the product or cause it to malfunction.
- Use only fresh tap water. Using other water sources risks the growth of molds, fungi, or bacteria.
- Do not shake the Water Tank with holding the carrying handle.

INSTALLATION

- Do not place the product near or on hot objects, such as stoves or heaters, or where it may come into contact with steam.

MAINTENANCE

- Clean the exterior with a soft cloth only. Do not use volatile fluids or detergents. The product surface may be damaged or cracked with Benzine paint thinner.

or polishing powder. In addition, the sensors may malfunction as a result.

- Do not scrub the Pre-Filter hard during its maintenance.
- Do not wash and reuse the HEPA filter and the Deodorizing filter.
Doing so will not improve filter performance and can also cause electric shock or operating malfunctions.
- The frequency of descaling maintenance will depend on the hardness of and the impurities in the water that you use; the harder the water the more often descaling will be necessary.
- Do not use detergents other than instructions when perform maintenance of the Humidifying Tray and Cover. It may cause deformation, tarnishing, cracking (water leakage).
- Avoid spilling water when removing or cleaning the Humidifying Tray.
- Do not remove the Float and the Roller. If the Float comes off, refer to Page 15.
- Do not remove the Humidifying Filter from the Filter Frame except replacing it.

NOTE

What to do if the product interferes with radio or TV reception

If the air purifier interferes with radio or television reception, try one or more of the following measures:

- Adjust or reposition the receiving antenna.
- Increase the distance between the product and the radio or TV.
- Connect the equipment into an outlet on a circuit different from that of the radio or TV receiver.
- Consult the dealer or a qualified radio or TV technician.

INSTALLATION

- Avoid locations where the sensors are exposed to direct wind.
Doing so can cause the product to malfunction.
- Avoid locations where furniture, fabrics, or other objects can come in contact with the product and interfere with the intake and outtake of air.
- Avoid locations where the product is

exposed to condensation or drastic changes in temperature. Appropriate room temperature is between 0 – 35 °C.

- Place the product on a level and stable surface with sufficient air circulation. Strong wind or Dust through the window may prevent the unit's air purifying performance and efficacy.
When placed on heavy carpet, the product may vibrate slightly. Place the product on a level surface to avoid water leakage from the Water Tank and Humidifying Tray.
- Avoid locations that generate grease or oily smoke. Doing so can cause the product exterior to crack and the sensors to malfunction.
- The dust collecting ability of the product is effective even when the product is as close to 3 cm from the wall, the surrounding walls and floor may get dirty. Please place the product at a distance from the wall. The wall directly behind the Air Outlet may become dirty over time. When using the product for an extended period of time at the same location, periodically clean the walls adjacent to it.

MAINTENANCE

- Follow the instructions in this manual for proper filter care and maintenance.



Sharp®-Türgepläne
 werden mit dem Symbol
 versehen. Led-Beleuchtungen
 und elektronische Produkte
 dürfen nicht in einem mit
 dem Symbol versehenen
 Behälter entsorgt werden.
 Es gibt eine spezielle
 Entsorgung für diese
 Produkte.

A: Information on Disposal for Users (private households)

1. In the European Union

IF YOU WISH TO DISPOSE OF THIS EQUIPMENT, DO NOT USE THE ORDINARY WASTE BIN, AND DO NOT PUT THEM INTO A FIREPLACE!

Used electrical and electronic equipment should always be collected and treated **SEPARATELY** in accordance with local law.

Separate collection promotes an environment-friendly treatment, recycling of materials and minimizing final disposal of waste. **IMPROPER DISPOSAL** can be harmful to human health and the environment due to certain substances! Take **USED EQUIPMENT** to a local, usually municipal, collection facility, where available.

If in doubt about disposal, contact your local authorities or dealer and ask for the correct method of disposal.

ONLY FOR USERS IN THE EUROPEAN UNION, AND SOME OTHER COUNTRIES, FOR INSTANCE NORWAY AND SWITZERLAND! Your participation in separate collection is requested by law.

The symbol shown above appears on electrical and electronic equipment (or the packaging) to remind the users of this.

Users from **PRIVATE HOUSEHOLDS** are requested to use existing return facilities for used equipment. Return is free of charge.

If the equipment has been used for **BUSINESS PURPOSES**, please contact your SHARP dealer who will inform you about take-back. You might be charged for the costs arising from take-back. Small equipment (and small quantities) might be taken back by your local collection facility. For Spain: Please contact the established collection system or your local authority for take-back of your used products.

2. In other Countries outside the EU

If you wish to discard this product, please contact your local authorities and ask for the correct method of disposal.

For Switzerland: Used electrical or electronic equipment can be returned free of charge to the dealer, even if you don't purchase a new product. Further collection facilities are listed on the homepage of www.swico.ch or www.sens.ch.

B: Information on Disposal for Business Users

1. In the European Union

If the product is used for business purposes and you want to discard it:

Please contact your SHARP dealer who will inform you about the take-back of the product. You might be charged for the costs arising from take-back and recycling. Small products (and small amounts) might be taken back by your local collection facilities.

For Spain: Please contact the established collection system or your local authority for take-back of your used products.

2. In other Countries outside the EU

If you wish to discard of this product, please contact your local authorities and ask for the correct method of disposal.

OPERATION PRINCIPLE

FEATURES

** The illustration in this instruction manual is UA-KILBCE.*

Unique Combination of Air Treatment Technologies

Plasmacluster

Plasmacluster treats the air similar to the way nature cleans the environment by emitting a balance of positive and negative ions.

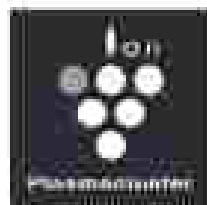

25000+

*Plasmacluster™ and "Cluster of ions" are trademarks of Sharp Corporation.

† The number in the technology mark indicates an approximate number of ions supplied into air of 1 cm³, which is measured around the centre of a comfortable floor area (at 1.2 m height above the floor) when the product is placed close to a wall at the HEPA mode setting.

Triple Filtration System + Humidification

Pre-Filter

Pre-filter traps dust larger than approx. 240 micron particles.

Deodorizing Filter

Deodorizing filter absorbs nasty common household odors.

HEPA Filter

HEPA filter traps 99.97% of particles as small as 0.3 microns.

Humidifying Function

Comfortable Humidity indoors keeps your skin and throat moisturized and healthy.

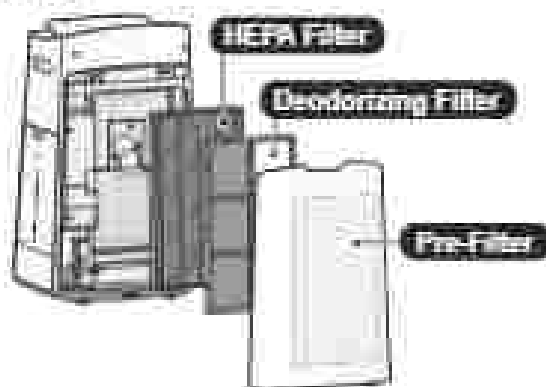

Unique Airflow

Powerful air suction and unique airflow quickly and efficiently collect dust and other particles.



Faster airflow at a 20° angle collects dust at lower levels in the room for more effective cleaning.

Plasmacluster can remove static electricity and can thus prevent dust from attaching to walls and other surfaces.

PRE-FILTER AUTO CLEANING (Only UA-KILBCE)

Removing dusts trapped and held on the Pre-Filter by the auto cleaning unit will help in prevent impairing the efficiency of the dust collecting performance.

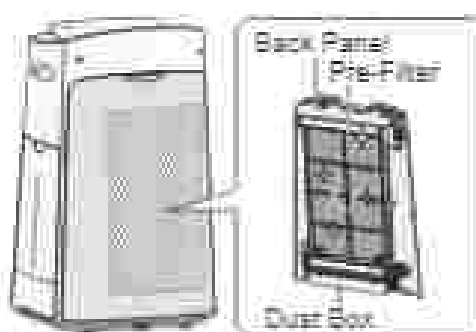

Throw away dusts in the Dust Box approximately every six months.



Please read before operating your new Air Purifier

The air purifier draws in room air through the Air Inlet, circulates it through a Pre-Filter, a Deodorizing Filter and a HEPA Filter inside the product, and then discharges it through the Air Outlet. The HEPA Filter can remove 99.97% of dust particles as small as 0.3 microns that pass through the filter and also helps absorb odours.

The Deodorizing Filter gradually absorbs odours as they pass through the filter.

Some odours absorbed by the filters will break down over time, causing additional odours. Depending on usage conditions, and especially if the product is used in environments significantly more severe than a normal household, these odours may become noticeable sooner than expected. If these odours persist, replace the filters.

When minerals in tap water adhere to the filters and become a hard and white, they absorb odours in the room that can cause the emission of an unpleasant odour when the Humidifying Filter is dry. (Varies depending on water quality and other environmental factors)

If this occurs, perform the Humidifying Filter maintenance. (Page 16)

NOTE

- The air purifier is designed to remove air-suspended dust and the odours.
- The air purifier is not designed to remove harmful gases such as carbon monoxide contained in cigarette smoke.
- The air purifier may not completely remove an odour if the source of the odour is still present.

PART NAMES

(The illustration in this instruction manual is LM-KL80E)

OPERATION PANEL

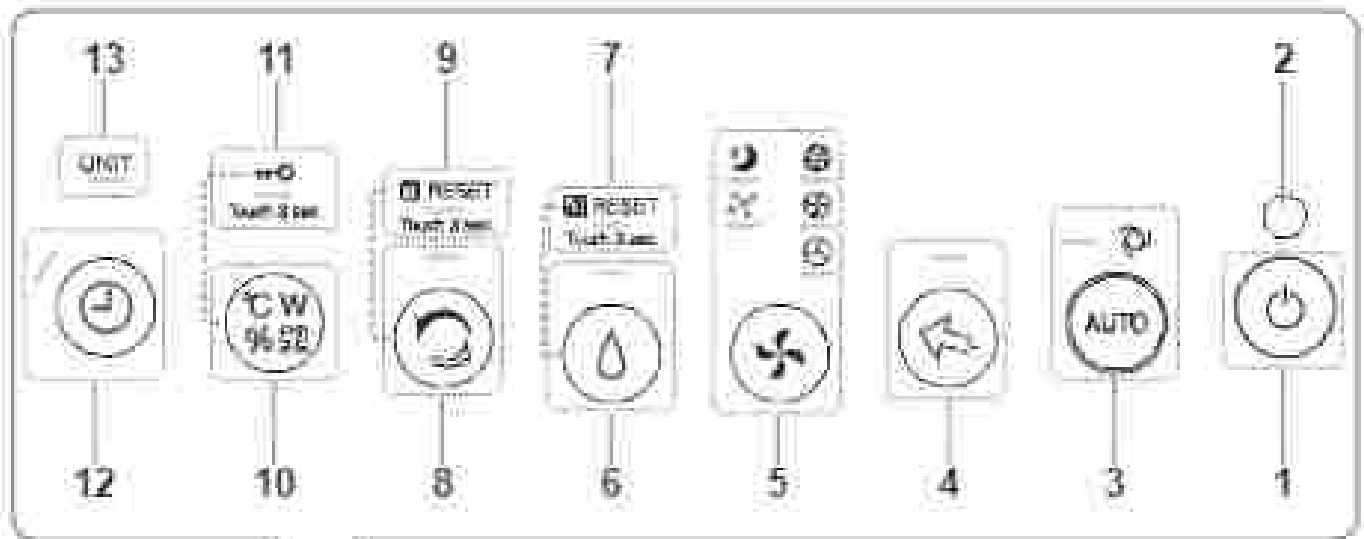

FRONT DISPLAY

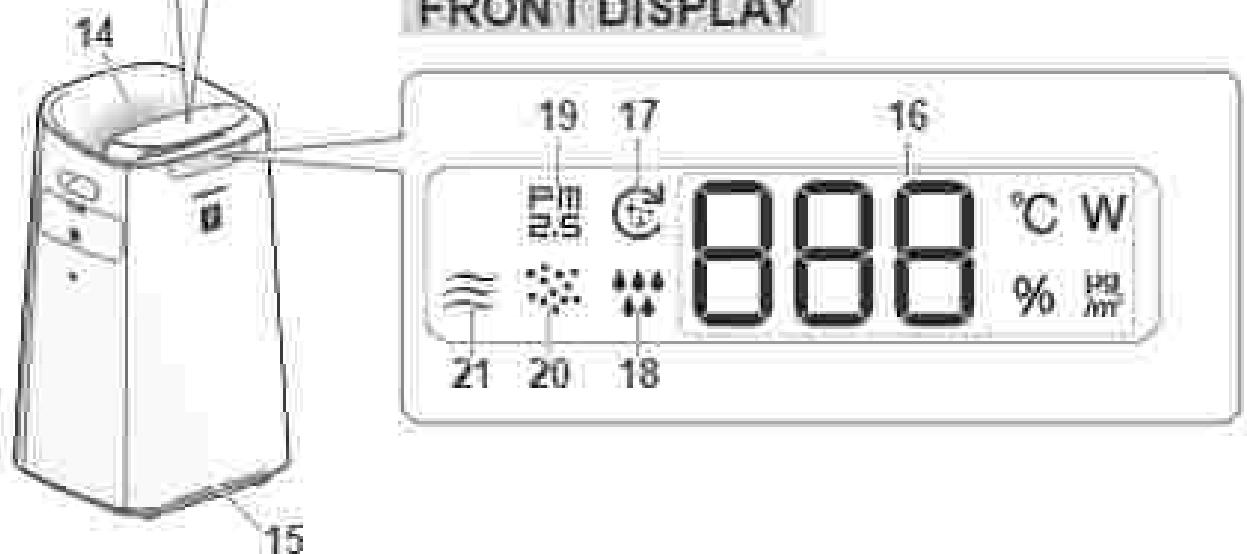



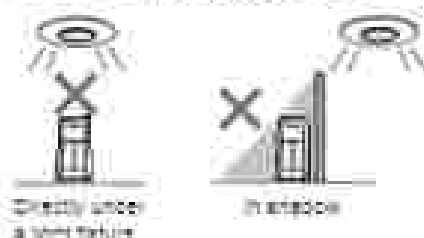

LIGHT SENSOR

When the Light Control is set to "Auto", Front Display and Cleanliness Indicator will automatically switch ON or OFF based on room brightness. (Page 12, 13)

NOTE Detection range of Light sensor
Do not install the product in the following places.
The Light Sensor may not sense correctly.



1	Power ON/OFF Button
2	Light Sensor
3	Auto Mode Button, Lamp (white)
4	Plasmacluster Ion Spot Button, Lamp (white)
5	Mode Button, Lamps (white)
6	Humidity ON/OFF Button, Lamp (white) (Touch 3 sec.) Filter Reset Button
7	Filter Maintenance Lamp (orange)
8	Clean Ion Shower Button, Lamp (white) (Touch 3 sec.) Dust Box Reset Button (Only UA-KJLB0E)
9	Dust Box Reset Lamp (orange) (Only UA-KJLB0E)
10	Switching Display Button (Touch 3 sec.) Child-Lock Button
11	Child-Lock Lamp (white)
12	ON/OFF Timer Button, Lamp (white)
13	Unit Replacement Lamp (Red)
14	Plasmacluster Ion Indicator (Blue)
15	<p>Cleanliness Indicator</p> <ul style="list-style-type: none"> Indicates the air purity of the room with colour changes and flashing speeds. Cleanliness indicator turns off when the air is clean. When the air changes from dirty to clean, it flashes blue for a while and then turns off. <p>Clean Turn off or Blue (Flashing)  Yellow (Flashing) Impure Red (Flashing fast)</p>

16	<p>Display</p> <ul style="list-style-type: none"> Timer Indicates setting time or remaining time of ON/OFF time.  PM2.5 Concentration* PM2.5 10 µg/m³ to 499 µg/m³ is displayed.  Temperature* Temperature 0°C to 30°C is displayed.  Humidity* Humidity 33 % to 75 % is displayed.  Wattage* Indicates wattage by current operation.  <p>*The displayed numbers are approximate.</p>						
17	Pre-Filter Auto Cleaning Indicator (white) (Only UA-KJLB0E)						
18	<p>Humidifying Indicator</p> <table border="0"> <tr> <td>White</td> <td>Humidity ON</td> </tr> <tr> <td>Off</td> <td>Humidity OFF</td> </tr> <tr> <td>Red (Flashing)</td> <td>The product needs water</td> </tr> </table>	White	Humidity ON	Off	Humidity OFF	Red (Flashing)	The product needs water
White	Humidity ON						
Off	Humidity OFF						
Red (Flashing)	The product needs water						
19	<p>PM2.5 Indicator (white)</p> <ul style="list-style-type: none"> Indicates the Sensitive Dust Sensor detects high-level dust. 						
20	<p>Dust Indicator (white)</p> <ul style="list-style-type: none"> Indicates the Sensitive Dust Sensor detects usual dust. 						
21	<p>Odour Indicator (white)</p> <ul style="list-style-type: none"> Indicates the Odour Sensor detects odours. 						

MAIN BODY

* The illustration in this instruction manual is UA-KIL80E.

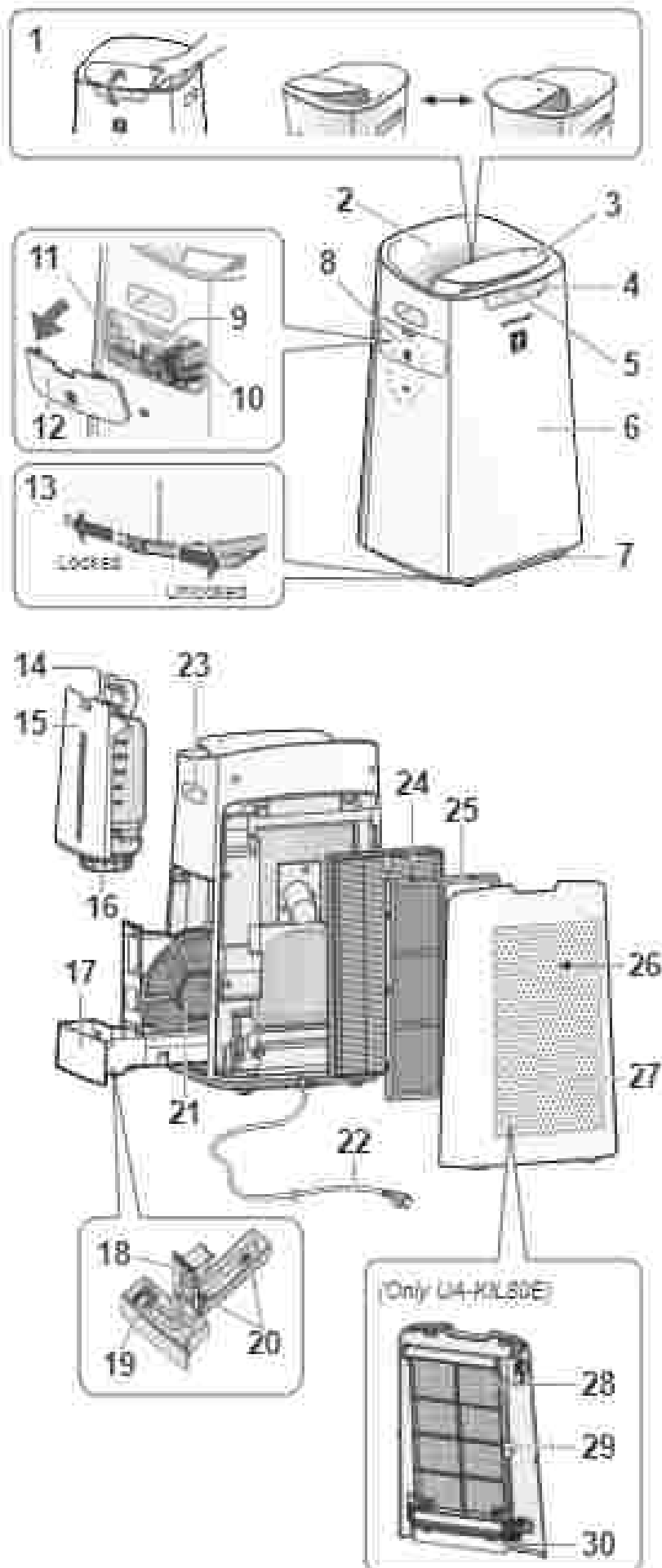

1	Louver
2	Air Outlet (Back)
3	Operation Panel
4	Front Display
5	Air Outlet (Front)
6	Main Body
7	Caster (4 Locations)
8	Sensor (Internal) Temperature / Humidity / Sensitive Dust / Odour
9	Sensor Filter
10	Unit* Holder (Plasmacluster Ion Generating Unit)
11	Unit* Cleaning Brush
12	Unit* Cover
13	Caster Stopper (Right & Left)
14	Tank Handle
15	Water Tank
16	Tank Cap
17	Humidifying Tray
18	Tray Panel
19	Float
20	Roller
21	Humidifying Filter
22	Power Cord, Plug
23	Handle (2 Locations)
24	HEPA Filter
25	Deodorizing Filter
26	Air Inlet
27	Back Panel with Pre-Filter (Only UA-KIL80E) Back Panel (Only UA-KIL80E)
28	Pre-Filter (Only UA-KIL80E)
29	Pre-Filter Lock (Only UA-KIL80E)
30	Dust Box (Only UA-KIL80E)

* The Unit refers to Plasmacluster Ion Generating Unit. (The same as below.)

BEFORE FIRST USE

Always be sure to remove the cover plug from the wall outlet.



FILTER INSTALLATION

1. Remove the Back Panel.

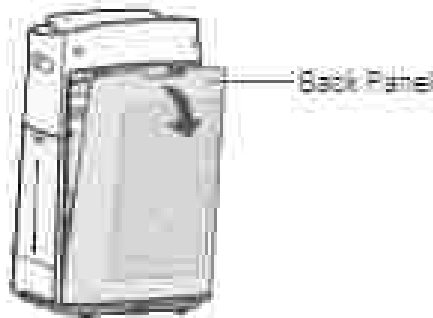

2. Remove the plastic bag from the each filter.

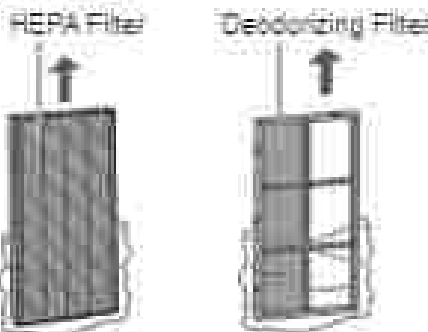

3. Install the filters in the correct order as shown.

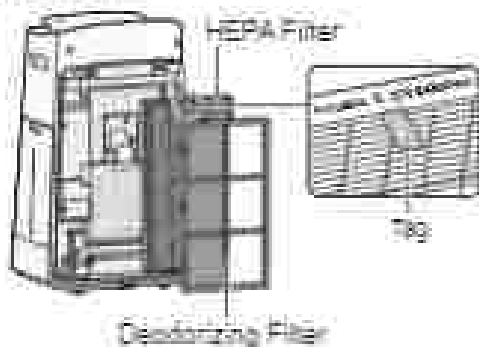

4. Install the Back Panel.



NOTE

• When replacing the filter, making a memo of the start of use date is recommended.

REFILLING THE WATER TANK

1. Remove the Water Tank.

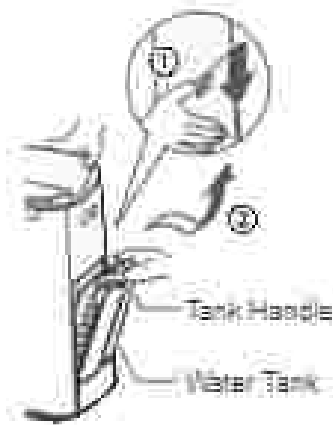

2. Fill the Water Tank with the tap water.



3. To prevent leaks, securely tighten the Tank Cap.

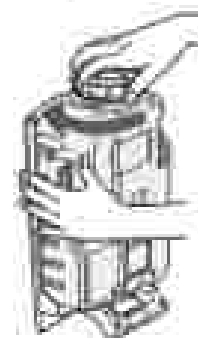

4. Install the Water Tank.

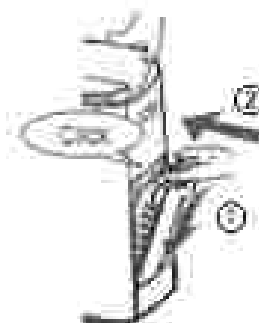

OPERATION

START/STOP

START

STOP

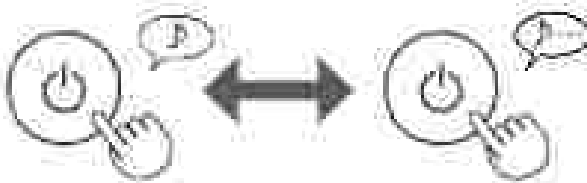

NOTE

- When the product starts operation, the operation starts in the previous mode it was operated in.

AUTO MODE



- The fan speed is automatically controlled depending on the air detection. (PM2.5 / Usual dust / Odour / Temperature / Humidity / Light)

PLASMACLUSTER ION SPOT MODE

- Use this mode when you want to remove adhering odour, germs, and other substances from clothes, sofas and curtains.

Discharges stronger air with high-density Plasmacluster ions only in the forward direction.

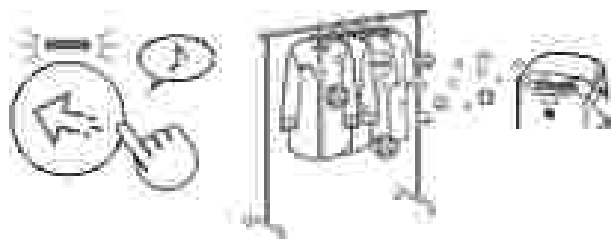

Adjust Front Louver manually

NOTE

- The Plasmacluster ion cannot be turned "OFF".

SELECT AIR VOLUME AND MODE



POLLEN:

The Sensitive Dust Sensor sensitivity is automatically increased and quickly detects impurities such as dust and pollen and clean the air powerfully.

SLEEP:

The product will operate quietly, and the fan speed is automatically switched depending on the amount of impurities in the air.

When the Light Control is set to "Auto", Front Display and Cleanliness Indicator automatically go off. (Page 12-13)

HUMIDIFICATION SETTING

ON

OFF



NOTE

- When operating with humidification ON in the modes in the table below, the product automatically controls humidity by sensing temperature and humidity. (Except MAX / MED / LOW mode.)

Temperature	Humidity	
	ALL MODE (Except MAX / MED / LOW / SLEEP)	SLEEP MODE
-10 ℃	85 %	65 %
+5 ℃ ~ +14 ℃	50 %	65 %
+14 ℃ ~ +20 ℃	55 %	65 %
+25 ℃ ~	45 %	55 %

CLEAN ION SHOWER MODE

The product releases Plasmacluster Ions with strong airflow and collects dusts while decreasing static electricity for 10 minutes. After that, the Sensitive dust sensor sensitivity is automatically increased and quickly detects impurities and clean the air powerfully for 50 minutes.



NOTE

- When the operation finishes after 60 minutes, the product will return to the prior operation mode. It is able to change the other mode during this mode.
- The Plasmacluster Ion cannot be turned OFF.

CHILD LOCK

The operation panel will be locked.

(With the product ON or OFF)

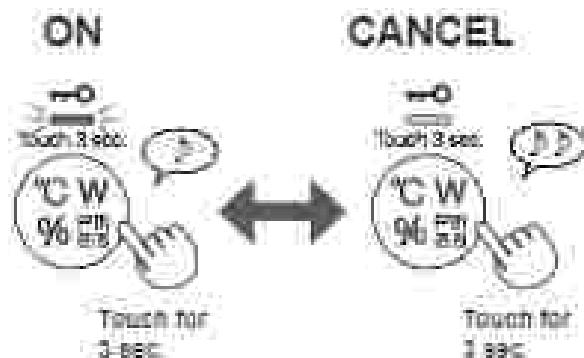

SWITCH DISPLAY

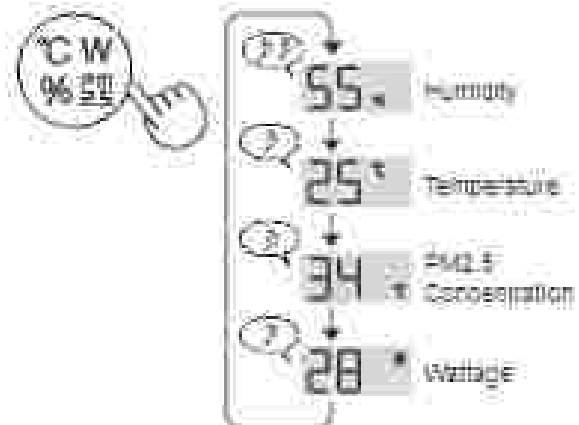

ON/OFF TIMER

ON TIMER:

Select the length of time you want. The product automatically starts once the selected time is passed.

OFF TIMER:

Select the length of time you want. The product automatically stops once the selected time is reached.

(ON TIMER: with the product OFF)

(OFF TIMER: with the product ON)



NOTE

ON TIMER:

- If there is no operation in 3 seconds, the setting will be finished with a beep. The ON/OFF TIMER Lamp will be on and display the remaining hour before the operation starts.
- You may reset the timer by touching the ON/OFF Timer Button again.

OFF TIMER:

- If there is no operation in 3 seconds, the setting will be finished with a beep. The Display will be back to its previous status.
- After the setting is done, touch once the ON/OFF Timer Button, the remaining hour of the operation will show, and touch twice, you may reset the timer.

PRE-FILTER AUTO CLEANING

(Only UA-KJL80E)

The pre-filter auto cleaning will operate for about 6 minutes automatically when the product reaches a certain operating time since a completion of the previous pre-filter auto cleaning.

During the pre-filter auto cleaning, the on-going operation will be suspended.

You can set the pre-filter auto cleaning interval to 48 hours or 720 hours. The default is 48 hours (Page 12, 13).

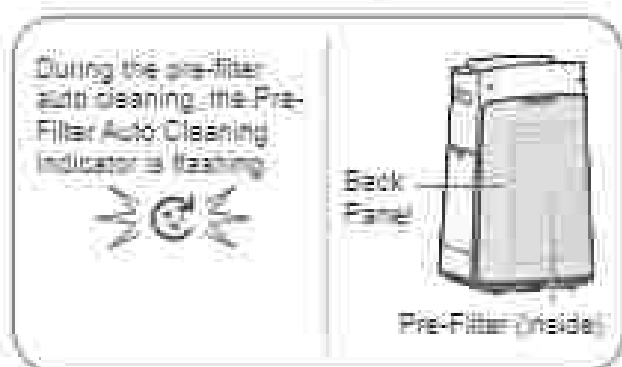

NOTE

- Depending on the conditions, the start of auto cleaning maybe delayed. (Example: When the light sensor detects that the room brightness is "dark".)

- If you want to stop the auto cleaning, touch Power ON/OFF Button.



- If you want to start the auto cleaning manually, Please touch Auto Mode Button and Mode Button 3 seconds at once.



Touch for 3 sec.

HOW TO CHANGE VARIOUS SETTING

You can change the functions in the table on page 13.

1. (with the product OFF)



Touch for 3 sec.

2. Select "Function number".

Forward or Reverse



Set

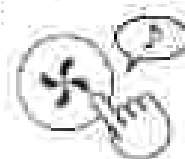

3. Select "Setting number".

Forward or Reverse



Set

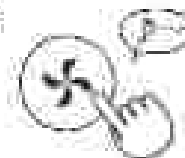

4. Touch Power ON/OFF Button to finish the setting mode.



Turn off

Function	Setting
F1 Light Control You can select the brightness of the Front Display and Cleanliness indicator.	01 Turn off When set to "Turn off", the "Dim" light illuminates for 5 seconds after operation starts and then the light turns off. The Humidity indicator flashes dark only when the product needs water. The Unit Replacement Lamp flashes dark only when the Plasmacluster Ion Generating Unit need to be replaced.
	02 Dim
	03 Auto (default) Light automatically switches ON or OFF based on room brightness. Room is bright : light is ON / Room is dark : light is OFF. Even though room is bright, the light will turn off when operating in sleep mode.
F2 Plasmacluster Ion ON/OFF	01 OFF 02 ON (default)
F3 Auto restart If the product is unplugged or if there is a power failure, the product will resume operation with the previous settings after power is restored.	01 Cancellation 02 ON (default)
Adjusting sensor sensitivity (F4 - F6)	
F4 Light Sensor	01 Low
F5 Sensitive Dust Sensor	02 Standard (default)
F6 Odour Sensor	03 High
F7 Sound Indicator Setting You can set the product to make a beeping sound when the Water Tank is empty.	01 Cancellation (default) 02 ON
F8 The interval of Pre-Filter Auto Cleaning <i>(Only UA-KYL30E)</i>	01 720 hours 02 48 hours (default)

CARE AND MAINTENANCE

Always be sure to remove the power plug from the wall outlet.



CARE INDEX

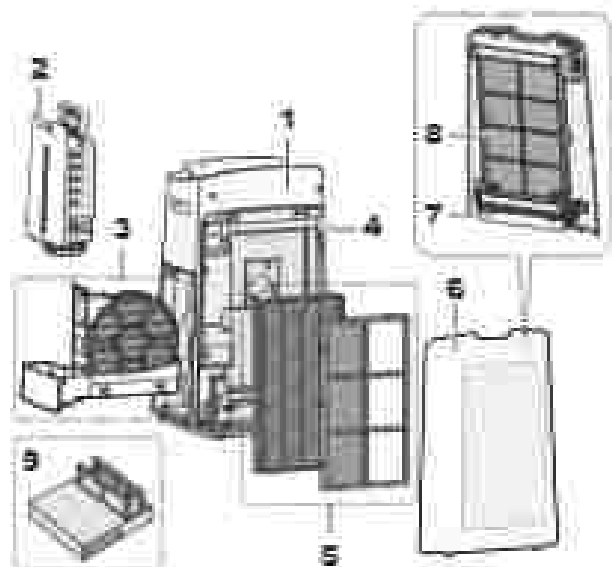

	Place	Page
1	Main Body	14
2	Water Tank	14
3	Humidifying Filter / Humidifying Tray	15
4	Sensors	18
5	HEPA Filter / Decolorizing Filter	18
6	Back Panel with Pre-Filter (Only UA-KIL60E) Back Panel (Only UA-KIL60E)	18
7	Dust Box (Only UA-KIL60E)	17
8	Pre-Filter (Only UA-KIL60E)	18
9	Plasmacluster Ion Generating Unit	19

FILTER MAINTENANCE LAMP

When the cumulative operation period or the water containing period is more than approximately 720 hours, the Filter Maintenance Lamp will turn on.

- The Lamp is off when there is no water filled (Only UA-KIL60E)
- It will not calculate the time when the product is unplugged.
- 30 days × 24 hours = 720 hours

This is a reminder to perform the maintenance described Humidifying Filter and Tray, Main Body, Back Panel, and Sensors.

After performing maintenance, reset the Filter Maintenance Lamp.

RESET



MAIN BODY

Wipe with a dry, soft cloth.



WATER TANK

Rinse the inside with water.



NOTE How to clean hard to remove dirt.



Water Tank Cap Toothbrush

Clean the inside of the Water Tank with a soft sponge and the Tank Cap with a cotton swab or toothbrush.

HUMIDIFYING FILTER / HUMIDIFYING TRAY

1. Remove the Humidifying Filter and Tray.

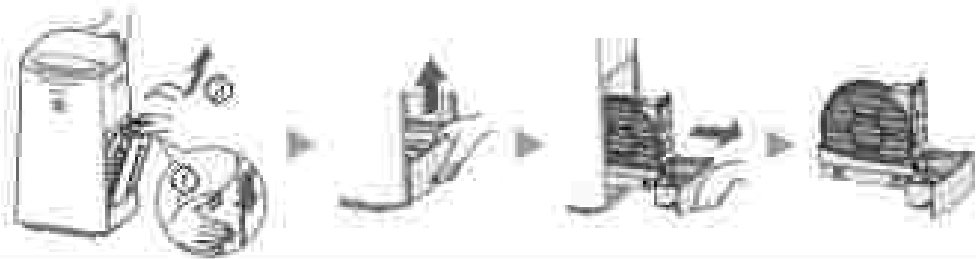

2. Rinse with plenty of water.

• Do not remove the Float and the Rollers. If they come off, refer to below.

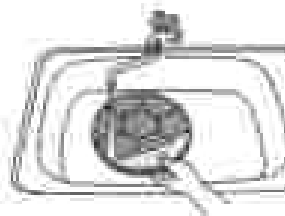

3. Attach the Humidifying Filter and Tray.

• After maintenance, correctly reattach the parts.

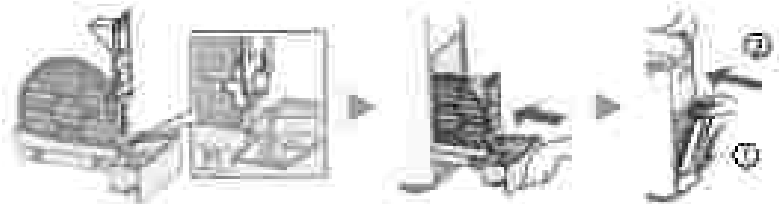

NOTE How to clean hard to remove dirt

	Kitchen detergent (only Humidifying tray)	Citric acid (available at some drugstores)	100% bottled lemon juice with no pulp
1	1. Fill the tray halfway with water. 2. Add a small amount of kitchen detergent.	2 1/2 cups of water 3 teaspoons	3 cups of water 1/4 cup
2	Soak for 30 minutes.	Soak for 30 minutes.	Soak for 30 minutes. (When using lemon juice as your descaling solution, allow for more soak time.)
3	Rinse off the kitchen detergent or the descaling solution with clean water.		

NOTE How to install the Float and the Rollers

Float

1. Insert the tab on the other side of the float into the hole.

2. Insert the tab of the float into the hole.

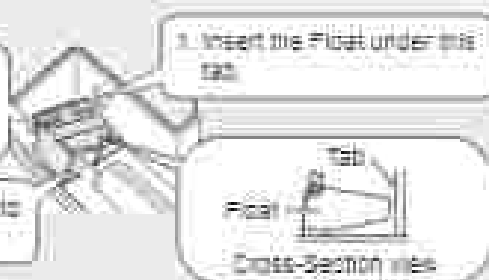

Roller

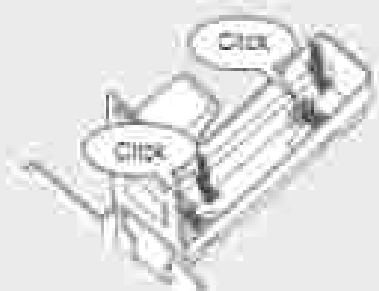

SENSORS

Remove the dust gently with a cleaning tool such as a vacuum cleaner.

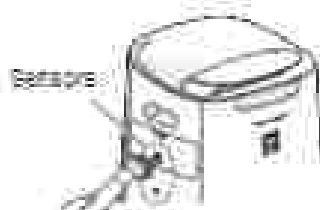

NOTE How to clean hard to remove dirt.

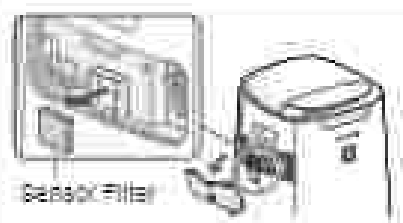

1. Remove the Unit Cover
2. Remove the Sensor Filter
3. If the Sensor Filter is very dirty, wash it with water and dry it thoroughly.

HEPA FILTER / DEODORIZING FILTER

Remove the dust on the filters.

HEPA Filter



Clean only the tagged surface. Do not clean up the opposite surface. The filter is fragile, so be careful not to give too much pressure.

Deodorizing Filter



Both surfaces can be cleaned. The filter may be broken if being too much pressure is applied on it, so please handle it with care.

NOTE

- Do not wash the filters. Do not expose to sunlight. (Otherwise these filters may lose efficacy.)
- Some odours absorbed by the filters will break down over time, causing additional odours. Depending on usage conditions, and especially if the product is used in environments significantly more severe than a normal household, these odours may become noticeable sooner than expected. Replace the filter in those cases or if dust is unable to be removed after maintenance.

BACK PANEL WITH PRE-FILTER

(Only UA-K1L50E)

Remove the dust gently with a cleaning tool such as a vacuum cleaner.

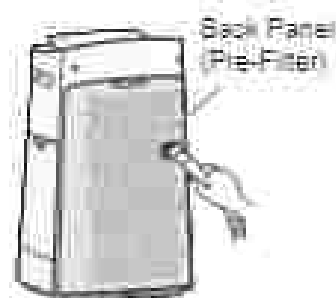

NOTE

- Do not apply excessive pressure when scrubbing the Back Panel.
- How to clean hard to remove dirt.
 1. Add a small amount of kitchen detergent to water and soak for about 10 minutes.
 2. Rinse off the kitchen detergent with clean water.
 3. Completely dry the filter in a ventilated area.



BACK PANEL

(Only UA-K1L80E)

Remove the dust gently with a cleaning tool such as a vacuum cleaner.



DUST BOX (Only UA-K150E)

DUST BOX RESET LAMP

When the Dust Box Reset Lamp will turn on, please throw away the dusts in the Dust Box.

• The Lamp will turn on every 6 months if the product is used for 24 hours per day.



1. Remove the Back Panel.
2. Remove the Dust Box.

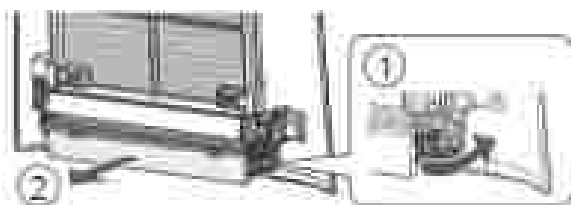

3. Throw away the dusts in the Dust Box.

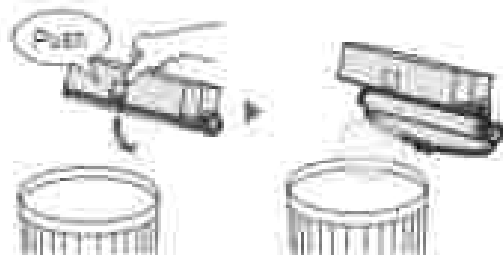

4. Close the cover of the Dust Box.

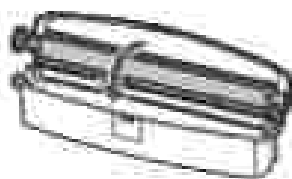

5. Install the Dust Box.

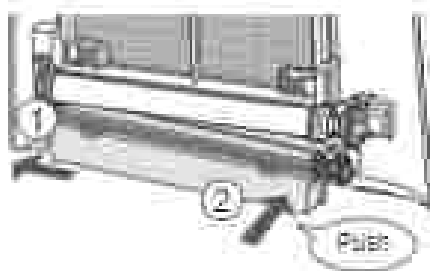

6. Install the Back Panel.
7. Reset the Dust Box Reset Lamp.

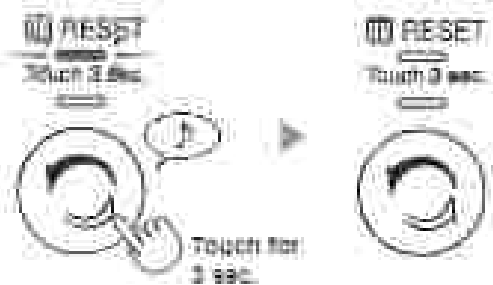

NOTE How to clean hard to remove dirt.

1. Remove the Brush.



2. Wash with water.
• Dry them thoroughly.



3. Attach the Brush.



PRE-FILTER (Only UA-KILSOE)

1. Remove the Back Panel and the Dust Box.

2. Remove the Pre-Filter Lock.

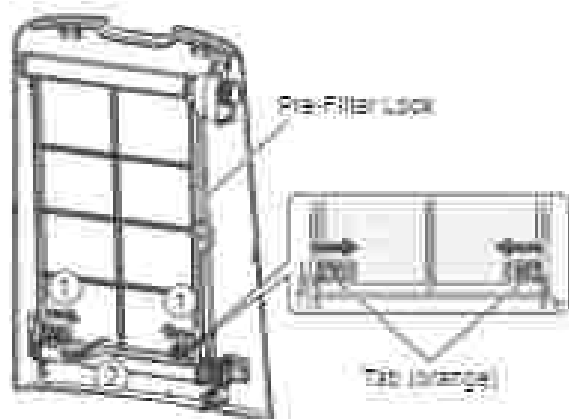

3. Remove the Shaft.

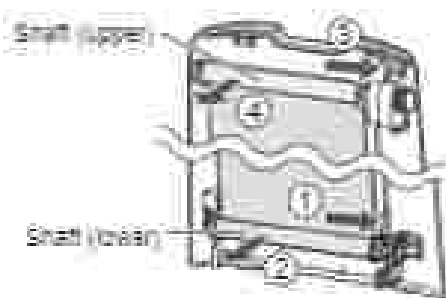

4. Remove the Cap and pull out the Pre-Filter from the Shaft.

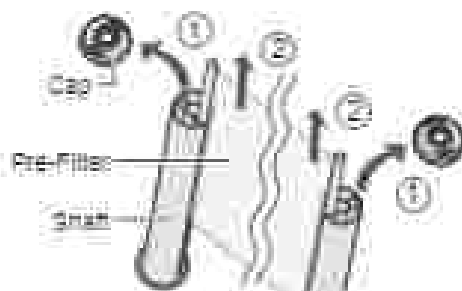

5. Soaking and cleaning the Pre-Filter.

1. Add a small amount of kitchen detergent to water and soak for about 10 minutes.
2. Rinse off the kitchen detergent with clear water.
3. Dry it thoroughly.



NOTE

- Do not clean it too hard. Do not wash it with a washing machine. (Otherwise it might cause damage.)
- Do not dry it with a dryer. (Otherwise it might cause shrinkage.)

6. Insert the Pre-Filter shaft into the groove of the Shaft.

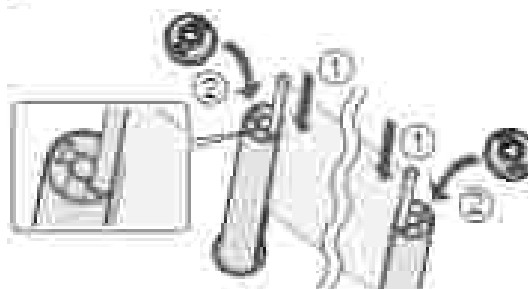

7. Attach the Shaft (upper) to the Back Panel.

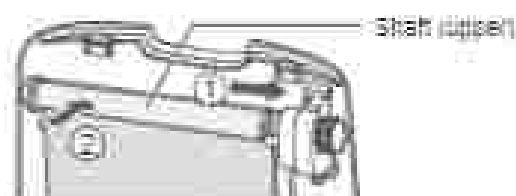

8. Roll up the Pre-Filter.

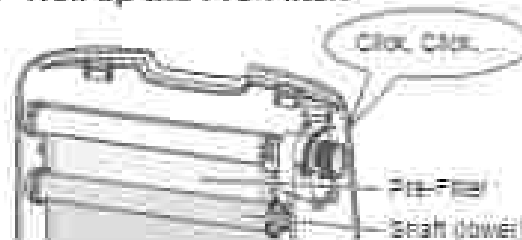

9. Pull down the Shaft (lower) and attach it to the Back Panel.

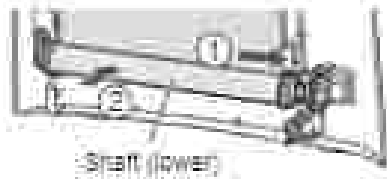

10. Install the Pre-Filter Lock.

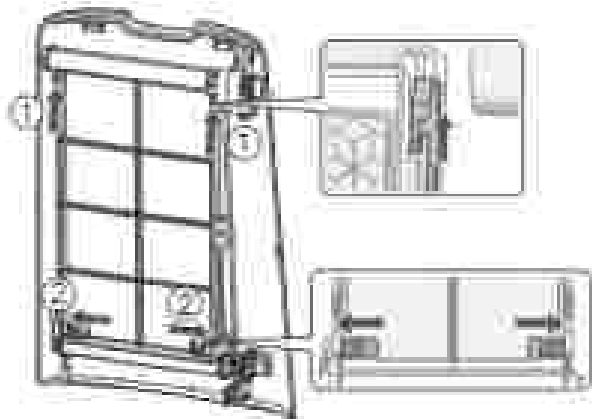

11. Install the Dust Box and the Back Panel.

PLASMACLUSTER ION GENERATING UNIT (Electrode Section)

1. Remove the Unit Cover, and pull out the Unit Holder.



2. Remove dusts from the Electrode Section.

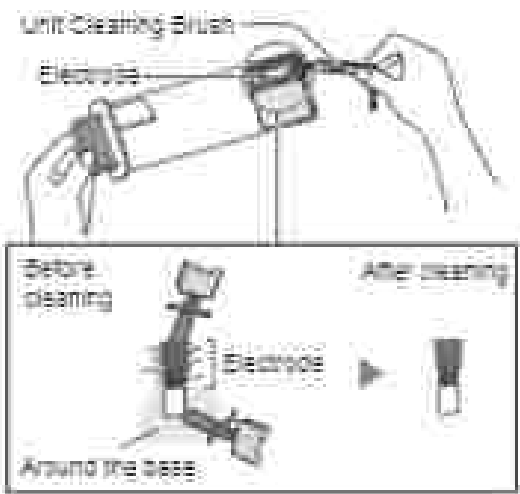

3. Insert the Unit Holder in the product, and install the Unit Cover.



NOTE

- Do not clean with anything other than the Unit Cleaning Brush. Doing so could lead to failure of the Unit.
- A bent electrode could be out of and dropped during the cleaning process, but it will not change the performance.
- Do not touch the electrode directly. Doing so could lead to pain / itching.
- Do not transform the Electrode Section. Doing so can damage it.
- Do not touch the Connection Terminals. Doing so can damage them.



REPLACEMENT

Always be sure to remove the power plug from the wall outlet.



FILTERS

LIFE OF FILTERS

Filter life varies depending on the room environment, usage conditions, and location of the product.

Lifespan of HEPA filter and Deodorizing filter and replacement suggestions are based on purifying a room in which 5 cigarettes are smoked per day and the product's dust collection and deodorizing performance has declined to half the level of a new filter.

We recommend replacing the filter more frequently if the product is used in conditions significantly more severe (PM2.5 etc.) than a normal household.

- HEPA Filter : About 10 years after opening
- Deodorizing Filter : About 10 years after opening
- Humidifying Filter : About 10 years after opening

Replacement Filter Model

Consult your dealer when purchasing a replacement filter.

Replacement Filter	UA-KIL80E	UA-KIL60E
HEPA Filter (1 unit)	UZ-KIL8HF	UZ-HD6HF
Deodorizing Filter (1 unit)	UZ-HG6DF	
Humidifying Filter (1 unit)	UZ-KIL8MF	

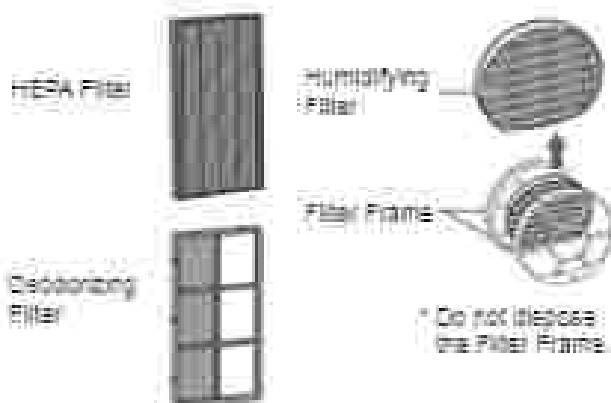

Disposing of filters

Dispose of used filters according to local laws and regulations.

HEPA Filter material:

- Polypropylene
- Polyethylene

Deodorizing Filter material:

- Paper
- ABS resin

Humidifying Filter material:

- Polyester
- Rayon

PLASMACLUSTER ION GENERATING UNIT

UNIT REPLACEMENT LAMP

When the total operation time exceeds 17,500 hours, the Unit Replacement Lamp will flash to indicate that the Plasmacluster Ion Generating Unit needs replacement.

Operating time

17,500 hours



Replace the Plasmacluster Ion Generating Unit

10,000 hours



No Plasmacluster ions will be released by the Plasmacluster Ion Generating Unit.

* The replacement time is not related to the selected operation mode.

Replacement Plasmacluster Ion Generating Unit Model

Consult your dealer when purchasing a replacement Plasmacluster Ion Generating Unit.

UZ-C90M

Remove the claw of unit holder (1), and remove the Plasmacluster Ion Generating Unit (2).

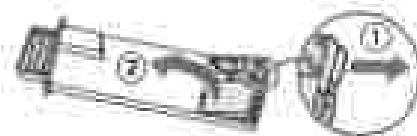

Attach the New Unit.

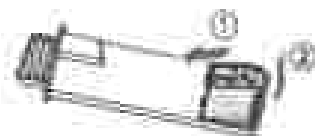

Disposing of Plasmacluster Ion Generating Unit

Dispose of used Plasmacluster Ion Generating Unit according to local laws and regulations.

material:

- Polybutylene Terephthalate
- electronic parts

TROUBLESHOOTING

Before calling for service, please review the Troubleshooting list below, since the problem may not be the product malfunction.

Odour and smoke persists.

- Check the filters. If they appear to be extremely dirty, clean or replace them.

Air discharged from the product has an odour.

- Check to see if the filters are extremely dirty.
- Clean or replace the filters.
- Use only fresh tap water. Using other water sources risks the growth of mold, fungi, or bacteria.

The product does not operate when cigarette smoke is in the air.

- Make sure the product is installed in a location in which the sensors can detect cigarette smoke.
- Check to see if the Sensitive Dust Sensor openings are blocked or clogged. If they are blocked or clogged, clean the Sensor Filter on the Back Panel.

Smell from a new product and/or filter.

- Immediately after removing the plastic bag, a slight odour may occur. This odour is not harmful for filter performance or human exposure.

The product makes a clicking or ticking sound.

- The product may make clicking or ticking sounds when it is generating ions.

The Cleanliness Indicator is blue or off even when the air is not clean.

- The air may have been dirty when the product was plugged in. Unplug the product, wait one minute, and then plug the product in again.

The Cleanliness Indicator is red even when the air is clean.

- Dirty or clogged Sensitive Dust Sensor openings interfere with sensor operation. Gently clean the Sensor Filter on the Back Panel.

The Cleanliness Indicator changes colour frequently.

- The Cleanliness Indicator automatically changes colour when the Sensitive Dust Sensor and Odour Sensor detect impurities. If you are concerned about the change, you can change sensor sensitivity. (Page 12, 13)

Filter Maintenance Lamp is on.

- Whenever after performing maintenance or replacing the Humidifying Filter, connect the power cord to an outlet and then touch the Filter Reset Button. (Page 14)

The Front Display is turned off.

- When the Light Control is set to "Auto", the light automatically turns off when the room is dark or operating in sleep mode. Moreover, when the Light Control is set to "Turn off", this light is always off. If you do not want the light to be off, set the Light Control to the "Dim" setting. (Page 12, 13)

The Front display does not match weather report or another hygrometer or thermometer in the room.

- Outdoor and indoor as well as the home environment (the volume of traffic nearby, number of people in home, etc.) may cause a reading different than those data.
- There is a difference in the level within the same room.

The Humidifying Indicator on the Front Display does not light up when the tank is empty.

- The room has reached the appropriate level of humidity and has stopped humidifying.
- Check the styrofoam float for impurities. Clean the Humidifying Tray. Make sure that the product is on a level surface.

The water level in the tank does not decrease or decreases slowly.

- Check to see if the Humidifying Tray and Water Tank are correctly installed. Check the Humidifying Filter.
- If the filter is extremely dirty, clean or replace it.

**The operation stopped halfway.
No airflow projected from the Air
Outlet. (Only UA-KIL30E)**







- During the Pre-Filter Auto Cleaning, the on-going operation will be suspended. The Pre-Filter Auto Cleaning will operate for about 3 minutes while the Pre-Filter Auto Cleaning Indicator is flashing.

**The Pre-Filter Auto Cleaning
function will not perform.**

(Only UA-KIL30E)

- Is the interval of the Pre-Filter Auto Cleaning set to 720 hours?
You can set the interval to 48 hours or 720 hours (Page 12, 13)
- Is it dark in the room?
The Pre-Filter Auto Cleaning will not start if it is dark in the room.
- Is the air in the room dirty?
The Pre-Filter Auto Cleaning will not start if the Cleanliness Indicator is flashing.
- Are there any buttons touched?
If there is any button touched, the Pre-Filter Auto Cleaning will not start until 10 minutes later.

ERROR DISPLAY

	<ul style="list-style-type: none"> • The concentration of Plasmacluster Ion is descending. → Maintain the Plasmacluster Ion Generating Unit (Electrode Section).
 (Only UA-KIL30E)	<ul style="list-style-type: none"> • Make sure the Back Panel is installed correctly.
	<ul style="list-style-type: none"> • Make sure that the Humidifying Filter, Humidifying Tray and Roller are properly installed, and then turn the power to ON again.
 (Only UA-KIL30E)	<ul style="list-style-type: none"> • Make sure the Pre-Filter is installed correctly. • Make sure the Dust Box is installed correctly. • Make sure the Brush in the Dust Box is installed correctly.
	<ul style="list-style-type: none"> • Make sure the Plasmacluster Ion Generating Unit inserted properly. → Pull out the Plasmacluster Ion Generating Unit and insert it to the end again, and then carry out the operation again.
	<ul style="list-style-type: none"> • Unplug the product, wait one minute, and then plug the product in again.

SPECIFICATIONS

Model		UA-UT30E			UA-UT30S		
Power Supply		200 - 240 V ~ 50 - 60 Hz					
Fan Speed Adjustments		MAX	MED	LOW	MAX	MED	LOW
CLEAN AIR	Fan Speed (m ³ / hour)	498	358	90	408	221	90
	Rated Power (W)	100	28	6.4	51	18	5.8
	Noise Level (dB) ^{†1}	55	44	21	51	41	30
CLEAN AIR & HUMIDIFY	Fan Speed (m ³ / hour)	378	268	86	365	240	90
	Rated Power (W)	49	31	7.3	42	23	6.8
	Noise Level (dB) ^{†1}	48	44	23	48	42	21
	Humidified (mL / hour) ^{†2}	150	540	230	85	550	230
Standby power (W)		1.2			1.0		
Recommended Room Size (m ²) ^{†3}		~ 61			~ 30		
High density Plasmacluster Ion recommended room size (m ²) ^{†4}		~ 35			~ 28		
Water Tank Capacity (L)		Approx. 2.8					
Sensors		Sensitive Dust / Odour / Light / Temperature & Humidity					
Filter Type		HEPA [®] / Deodorizing / Humidifying					
Coil Length (m)		2.0					
Dimensions (mm)		400 (W) x 359 (D) x 593 (H)			400 (W) x 308 (D) x 598 (H)		
Weight (kg)		Approx. 11.8			Approx. 10.8		

†1 • Noise level is measured based on the JEM1457 standard of the Japan Electrical Manufacturers Association.

†2 • The amount of humidification changes its accordance with indoor and outdoor temperature and humidity.

The amount of humidification increases as temperatures rise or humidity decreases.

The amount of humidification decreases as temperatures decrease or humidity rises.

• Measurement Conditions: 25 °C, 30 % humidity (according to JEM1426).

†3 • The recommended room size is appropriate for operating the product at maximum fan speed.

• The recommended room size is an area in which a given amount of dust particles can be removed in 30 minutes

(according to JEM1457).

†4 • Room size in which approximately 25000 ions per cubic centimetre can be measured in the centre of the room when the product is placed next to a wall, is running at MED mode settings, and is at a height of approximately 1.2 metres from the floor.

†5 • The filter removes more than 99.97% of particles at least 0.3 microns in size (according to JEM1457).

Standby Power

When the product's power plug is inserted in a wall outlet it consumes standby power in order to operate electrical circuits.

To conserve energy, unplug the power cord when the product is not in use.

Vielen Dank für den Kauf des Sharp-Luftreinigungsapparats.

Bitte lesen Sie diese Bedienungsanleitung sorgfältig durch, bevor Sie das Produkt verwenden.

Dieses Handbuch sollte an einem sicheren Ort aufbewahrt werden und immer griffbereit sein.

INHALT

WICHTIGE SICHERHEIT SANWEISUNGEN	Die aktuelle Seite
FUNKTIONSPRINZIP	4
BEZEICHNUNG DER BAUTEILE	6
VOR DER ERSTEN VERWENDUNG	9
BETRIEB	10
PFLEGE UND WARTUNG	14
ERSATZ	20
FEHLERBEHEBUNG	21
TECHNISCHE ANGABEN	23

WICHTIGE SICHERHEIT SANWEISUNGEN

Bei der Verwendung von Elektrogeräten sollten immer grundlegende Sicherheitsvorkehrungen befolgt werden:

WARNUNG

Beachten Sie immer folgende Punkte, um das Risiko von Elektrochocs, Feuer oder Verletzungen zu vermeiden:

BETRIEB

- Bitte lesen Sie alle Anweisungen sorgfältig durch, bevor Sie das Produkt verwenden.
- Bitte nur an eine 220-240 Volt-Steckdose anschließen.
- Verwenden Sie das Produkt nicht, wenn das Stromkabel beschädigt oder die Verbindung zur Wandsteckdose gelockert ist.
- Entfernen Sie regelmäßig den Staub vom Stecker.
- Wenn Sie den Stecker heranziehen, halten

Sie ihn lediglich fest und ziehen Sie nicht am Kabel.

Ansonsten kann ein Kurzschluss auftreten, der zu einem Stromschlag oder Feuer führen kann.

- Achten Sie darauf, das Netzkabel nicht zu beschädigen. Wenn Sie das Produkt entfernen, beschädigen Sie nicht das Netzkabel mit den Rollen. Ansonsten kann ein Stromschlag, Hitzeentwicklung oder Feuer verursacht werden.
- Ziehen Sie den Stecker nicht mit feuchten Händen heraus.
- Ziehen Sie immer den Netzstecker, wenn Sie den Wasserbehälter nachfüllen, ehe Sie Wartungsmaßnahmen durchführen, wenn Sie einen Filter anbringen oder ersetzen und wenn Sie das Gerät lange Zeit nicht benutzen. Ansonsten kann ein Kurzschluss auftreten, der zu einem Stromschlag oder Feuer führen kann.
- Wenn das Stromkabel beschädigt ist, muss es vom Hersteller, seinem Kundendiensttechni-

ker, einem zugelassenen Sharp-Service-Center oder von ähnlich qualifizierten Personen ersetzt werden, um Gefahren zu vermeiden. Kontaktieren Sie das nächste Service-Center bei Problemen, Anpassungen oder Reparaturen.

- Sie dürfen das Produkt nicht selbst reparieren oder demontieren.
- Stecken Sie keine Finger oder Fremdkörper in den Lufteinlass oder Luftauslass.
- Lassen Sie das Produkt nicht mit Wasser in Berührung kommen. Ansonsten kann ein Kurzschluss oder Stromschlag verursacht werden.
- Wenn Sie das Produkt tragen, entfernen Sie zuerst den Wassertank und das Befeuchtungsfach und halten Sie das Produkt an beiden Seitengriffen fest.
- Trinken Sie nicht das Wasser im Befeuchtungsfach oder dem Wassertank.
- Ersetzen Sie das Wasser im Wassertank täglich mit frischem Wasser aus dem Wasserhahn aus und reinigen Sie den Wassertank und das Befeuchtungsfach regelmäßig. Wenn das Produkt nicht benutzt wird, sollten Sie das Wasser im Wassertank und im Befeuchtungsfach entsorgen. Bleibt es im Wassertank und/oder im Befeuchtungsfach, können Schimmel, Bakterien oder schlechte Gerüche entstehen. In seltenen Fällen könnten solche Bakterien ein Gesundheitsrisiko darstellen.
- Dieses Gerät kann sowohl von Kindern ab 8 Jahren als auch von Personen mit eingeschränkter physischer und geistiger Fähigkeiten sowie mit Mangel an Erfahrung und Kenntnis verwendet werden, vorausgesetzt sie werden bei der Verwendung beaufsichtigt oder wurden bezüglich der möglichen Gefahren unterwiesen. Kinder dürfen nicht mit dem Gerät spielen. Die Reinigung und Wartung darf nicht von Kindern ohne Aufsicht durchgeführt werden.

EINBAU

- Verwenden Sie dieses Produkt nicht in der Nähe von Gasöfen oder Kaminen. Wenn das Produkt im gleichen Raum mit Gasgeräten betrieben wird, sollte der Raum in regelmäßigen Abständen gelüftet werden – ansonsten kann es zu einer Kohlenmonoxidvergiftung kommen.
- Betreiben Sie das Produkt nicht in Räumen, in denen Insektenspray verwendet wurde oder wird.

Betreiben Sie das Produkt nicht in Räumen, in welchen sich Ölfeste, Rauch von Räucherstäbchen, Funken brennender Zigaretten oder chemische Dämpfe in der Luft befinden.

- Produkt von Wasser fernhalten. Betreiben Sie das Produkt nicht an Orten, an denen es feucht werden könnte, wie in einem Badezimmer.

WARTUNG

- Seien Sie vorsichtig, wenn Sie das Produkt reinigen. Ätzende Reinigungsmittel können das Gehäuse beschädigen.

VORSICHT

BETRIEB

- Nicht den Lufteinlass oder Luftauslass blockieren.
- Produkt immer nur in aufrechter Position betreiben.
- Bewegen Sie das Produkt nicht, wenn es im Betrieb ist.
- Bewegen Sie das Produkt nicht und wechseln Sie nicht die Richtung während Sie die Rollfüße herausziehen.
- Steht das Produkt auf einer unebenen Oberfläche, einem dicken Teppich oder einem Boden, der leicht beschädigt werden kann, heben Sie es an, wenn Sie es bewegen.
- Wenn Sie das Produkt auf den Rollfüßen bewegen, bewegen Sie es langsam und in horizontaler Richtung.
- Schalten Sie das Produkt aus und nehmen Sie den Wassertank vor dem Bewegen heraus und achten Sie darauf, Ihre Finger nicht einzuklemmen.
- Betreiben Sie das Produkt nicht, ohne dass Filter, Wassertank und Befeuchtungsfach ordnungsgemäß eingesetzt wurden.
- Wenn Sie den Wassertank nachfüllen, sollten Sie sicherstellen, dass kein Wasser aus dem Wassertank austritt.
- Stellen Sie sicher, dass sich kein Wasser außerhalb des Wassertanks befindet.
- Verwenden Sie kein heißes Wasser (über 40 °C), keine Chemikalien, keine Aromastoffe, kein schmutziges Wasser und keine anderen schädlichen Substanzen. Sonst kann es zu Verformung oder Fehlfunktionen des Produkts kommen.
- Verwenden Sie nur frisches Leitungswasser. Die Verwendung anderer Wasserquellen kann das Entstehen von Schimmel, Pilzen oder Bakterien fördern.

- Den Wassertank nicht schütteln, wenn Sie ihn am Tragegriff festhalten.

EINBAU

- Stellen Sie das Produkt nicht in die Nähe von heißen Gegenständen, wie Ofen und Heizungen, oder an Orte, wo es in Kontakt mit Dampf kommen kann.

WARTUNG

- Reinigen Sie das Gehäuse nur mit einem weichen Tuch.
Benutzen Sie keine flüchtigen Flüssigkeiten oder Reinigungsmittel.
Die Oberfläche des Produkts kann beschädigt werden oder Risse bekommen, wenn Sie Farbverdünner, Benzin oder Polierpulver verwenden. Zudem kann es zu Fehlfunktionen der Sensoren führen.
- Putzen Sie den Vorfilter während der Wartung nicht zu stark.
- Den HEPA- und den Geruchsfilter nicht waschen und wiederverwenden.
Das senkt nicht nur die Filterleistung, sondern kann sogar zu Stromschlägen oder Fehlfunktionen führen.
- Die erforderliche Wartungshäufigkeit (Entkalkung) hängt von der Härte oder den Verunreinigungen in dem Wasser ab, das Sie verwenden – je härter das Wasser ist, desto häufiger müssen Sie das Gerät entkalken.
- Verwenden Sie keine Sprütmittel, die nicht in den Anweisungen angegeben sind, wenn Sie die Wartung des Befeuchtungsfachs und der Abdeckung vornehmen. Dies kann zu Verformung, Matschwerden und Reißen (und somit zum Auslaufen des Wassers) führen.
- Achten Sie darauf kein Wasser zu verschütten, wenn Sie das Befeuchtungsfach entnehmen oder reinigen.
- Nicht den Schwimmer und den Roller entfernen. Wenn sich der Schwimmer löst, lesen Sie Seite 15.
- Nehmen Sie den Befeuchtungsfilter nicht aus dem Filterrahmen heraus, außer wenn Sie ihn ersetzen.

HINWEIS

Wenn das Produkt den Radio- oder Fernsehempfang stört

Wenn der Luftreiniger Interferenzen mit Radio- oder Fernsehempfang auslöst, versuchen Sie dies folgendermaßen zu beheben:

- Richten Sie die Empfangsantenne neu aus

oder positionieren Sie sie an einem anderen Ort.

- Erhöhen Sie den Abstand zwischen dem Produkt und dem Radio oder Fernseher.
- Schließen Sie das Gerät an eine Steckdose an, die zu einem anderen Stromkreis gehört als der Radio oder der Fernseher.
- Bitten Sie den Händler oder einen qualifizierten Rundfunktechniker um Hilfe.

EINBAU

- Vermeiden Sie Standorte, an denen die Sensoren direktem Wind ausgesetzt ist.
Dies kann zu einer Fehlfunktion des Produkts führen.
- Vermeiden Sie die Verwendung an Orten, an denen Möbel, Stoffe oder andere Gegenstände mit dem Produkt in Berührung kommen und den Luftan- und -abzug einschränken können.
- Vermeiden Sie die Verwendung an Standorten, an denen das Produkt Kondensation oder drastischen Temperaturschwankungen ausgesetzt ist. Die geeignete Raumtemperatur beträgt 0 bis 35 °C.
- Stellen Sie das Produkt auf eine ebene und feste Oberfläche mit ausreichender Luftzirkulation. Wenn starker Wind oder Staub durch das Fenster eindringt, kann dies die Luftreinigungsleistung und Effizienz vermindern.
Wenn Sie das Produkt auf einen schweren Teppich stellen, kann es leicht vibrieren. Stellen Sie das Produkt auf eine ebenen Oberfläche, um zu vermeiden, dass Wasser aus dem Wassertank und dem Befeuchtungsfach ausläuft.
- Vermeiden Sie Standorte, die Fett oder ölige Rauch erzeugen. Ansonsten kann es zu Sprüngen am Gehäuse des Produkts und zu einer Fehlfunktion der Sensoren kommen.
- Die Staubsammelleistung des Produkts bleibt gleich, selbst wenn Sie das Produkt nur 3 cm weit von der Wand entfernt aufstellen, jedoch können die umgebenden Wände und der Boden verschmutzt werden. Stellen Sie das Produkt bitte in einiger Entfernung zu einer Wand auf. Die Wand direkt hinter dem Luftauslass kann im Laufe der Zeit verschmutzt werden. Wenn Sie das Produkt längere Zeit am gleichen Ort benutzen, reinigen Sie die Wände um das Gerät herum regelmäßig.

WARTUNG

- Befolgen Sie die Anweisungen in diesem Handbuch für eine ordnungsgemäße Filterpflege und -wartung.



Atención: No Ponga
electrodomésticos
quemados. Que
quemados, que
electrodomésticos
quemados no son
apropiados para
el sistema municipal
de residuos. Por favor,
contacte con el
sistema de residuos
local.

A. Informationen zur Entsorgung für Benutzer (für Haushalte)

1. In der EU

WENN SIE DAS GERÄT ENTSORGEN MÖCHTEN, WERFEN SIE ES WEDER IN DEN HAUSMÜLL NOCH IN EIN FEUER!

Benutzte Elektrogeräte und Elektrogeräte sollten immer **GETRENNT** gemäß den örtlichen Gesetzen entsorgt und wiederaufbereitet werden.

Ein getrenntes Sammeln unterstützt eine umweltfreundliche Wiederaufbereitung, das Recycling von Materialien und die Verringerung der endgültigen Abfallmenge.

UNSAFEGEMASSE ENTSORGUNG kann aufgrund bestimmter Substanzen (schädlich für Gesundheit und Umwelt sein). Bringen Sie **ALTGERÄTE** zu einer lokalen, normalerweise kommunalen Sammelstelle.

Wenn Sie bezüglich der Entsorgung nicht sicher sind, kontaktieren Sie die lokalen Behörden und erkundigen Sie sich nach der richtigen Entsorgungsmethode.

NUR FÜR NUTZER IN DER EU UND EINIGEN ANDEREN LÄNDERN, WIE Z. B. NORWEGEN UND DER SCHWEIZ: Die getrennte Entsorgung ist gesetzlich verpflichtend.

Das oben gezeigte Symbol auf Elektrogeräten (oder der Verpackung) soll die Benutzer daran erinnern.

Benutzer aus **PRIVATEN HAUSHALTEN** müssen existierende Rückgabeeinrichtungen für Altgeräte nutzen. Die Rückgabe ist kostenlos.

Wenn das Gerät für **GESCHAFTSZWECKE** verwendet wurde, kontaktieren Sie Ihren **SHARP-Händler**, der Sie über die Rückgabemöglichkeiten informieren wird. Für die Rückgabe können Kosten anfallen. Kleingeräte (und kleine Mengen) können auch bei Ihrer örtlichen Sammelstelle abgegeben werden. In Spanien: Kontaktieren Sie bitte Ihr örtliches Sammelsystem oder die örtlichen Behörden für die Rückgabe Ihrer Altgeräte.

2. In anderen Ländern außerhalb der EU

Wenn Sie dieses Produkt entsorgen möchten, kontaktieren Sie Ihre örtlichen Behörden und erkundigen Sie sich nach der ordnungsgemäßen Entsorgungsmethode.

In der Schweiz: Elektronik-Altgeräte können kostenlos an den Händler zurückgegeben werden, selbst wenn Sie kein neues Gerät kaufen. Weitere Sammelstellen sind auf der Homepage unter www.swpc.ch oder www.sens.ch aufgeführt.

B. Entsorgungsinformationen für gewerbliche Nutzer:

1. In der EU

Wenn das Produkt für gewerbliche Zwecke benutzt wurde und Sie es entsorgen möchten:

Bitte kontaktieren Sie Ihren **SHARP-Händler**, der Sie über Rückgabemöglichkeiten des Produkts informieren wird. Die Rückgabe und/oder das Recycling können kostenpflichtig sein.

Kleingeräte (und kleine Mengen) können auch an Ihrer örtlichen Sammelstelle abgegeben werden.

In Spanien: Kontaktieren Sie bitte Ihr örtliches Sammelsystem oder die örtlichen Behörden für die Rückgabe Ihrer Altgeräte.

2. In anderen Ländern außerhalb der EU

Wenn Sie die dieses Produkt entsorgen möchten, kontaktieren Sie Ihre örtlichen Behörden und erkundigen Sie sich nach der ordnungsgemäßen Entsorgungsmethode.

FUNKTIONSPRINZIP

FUNKTIONEN

! Die Abbildung in dieser Anleitung ist UA-KIL50E

Eine einzigartige Kombination aus Luftaufbereitungstechnologie

Plasmacluster

Der Plasmacluster reinigt die Luft, ähnlich wie die Natur die Umwelt reinigt, indem er ein Gleichgewicht zwischen ausgestoßenen positiven und negativen Ionen herstellt.

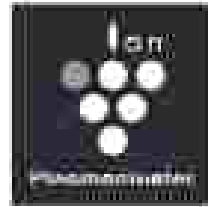

über 10000 25000 *

*Plasmacluster™ ist ein Service-Markenzeichen von Sharp. © 2014 Sharp Corporation.

Die Zahl in dieser Technologieangabe zeigt die ungefähre Anzahl an Ionen an, die in 1 cm³ Luft freigesetzt werden. Dies wird nicht um die Seite eines Raumes mit einer entsprechenden Oberfläche (ca. 1,2 m Höhe über dem Boden) und kann das Ergebnis der Einstellung „MITTEL“ in der Nähe einer Wand darstellen.

Dreifach-Filtersystem + Befeuchtung

Vorfilter

Vorfilter fängt Staubpartikel von einer ungefähren Größe von über 240 Mikrom auf.

Geruchsfilter

Geruchsfilter absorbiert viele gewöhnliche Haushaltsgerüche.

HEPA-Filter

Der HEPA-Filter fängt 99,97 % der Partikel mit einer Mindestgröße von 0,3 Mikrom auf.

Befeuchtungsfunktion

Eine angenehme Luftfeuchtigkeit im Raum versorgt Ihre Haut und Ihren Hals mit Feuchtigkeit und hält sie gesund.

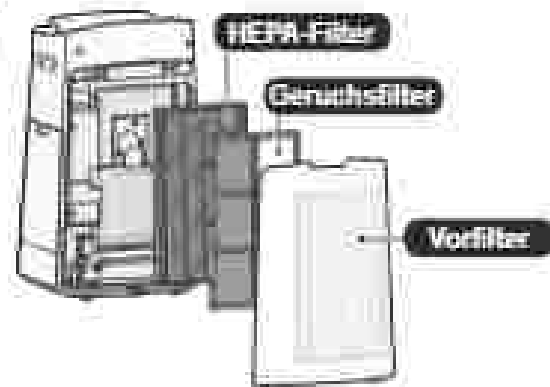

Einzigartiger Luftstrom

eine leistungsstarke Luftabsaugung und ein einzigartiger Luftstrom sammeln schnell und effizient Staub und andere Partikel.

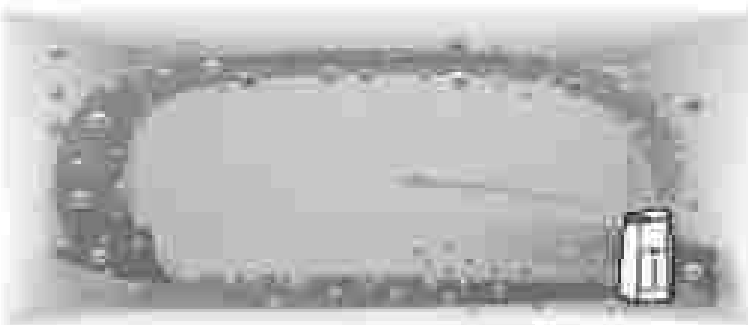

Ein schnellerer Luftstrom in einem Winkel von 20° sammelt Staub in den niedrigeren Ebenen des Raumes und ermöglicht damit eine wirksame Reinigung.

Plasmacluster kann statische Elektrizität entfernen und damit das Anhaften von Staub an Wänden und anderen Oberflächen verhindern.

AUTOMATISCHE REINIGUNG DES VORFILTERS

(Nur UA-KIL50E)

Das Entfernen von im Vorfilter aufgefangenem Staub durch automatische Reinigung trägt dazu bei, eine Beeinträchtigung der Effizienz der Staubsammelleistung zu verhindern.

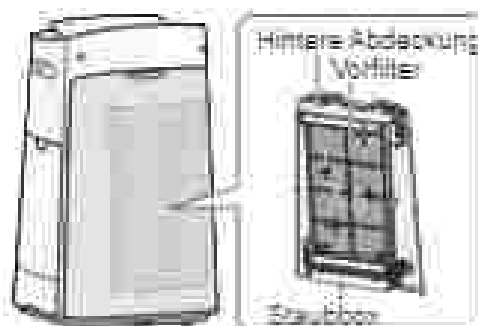

Entsorgen Sie den Staub in der Staubbox ungefähr alle sechs Monate.



Bitte lesen, bevor Sie Ihren neuen Luftreiniger benutzen

Der Luftreiniger saugt Raumluft durch den Lufteinlass ein, lässt diese durch einen Vorfilter, einen Geruchsfilter und einen HEPA-Filter im Gerät strömen und gibt sie dann durch den Luftauslass wieder in den Raum ab. Der HEPA-Filter kann 99,97 % der Staubpartikel mit einer Mindestgröße von 0,3 Mikron, die den Filter passieren, entfernen und trägt dazu bei, Gerüche zu absorbieren.

Der Geruchsfilter absorbiert schrittweise Gerüche, während Sie den Filter passieren.

Einige der vom Filter absorbierten Gerüche werden womöglich erst im Laufe der Zeit aufgespalten, was zu zusätzlichen Gerüchen führen kann. Je nach Einsatzbedingungen, besonders wenn das Produkt bei Umgebungsbedingungen verwendet wird, die deutlich härter sind als ein normaler Haushalt, können sich diese Gerüche früher als erwartet bemerkbar machen. Wenn diese Gerüche weiterbestehen, ersetzen Sie die Filter.

Wenn Mineralien im Leitungswasser an den Filtern harte und weiße Ablagerungen bilden, nehmen sie Gerüche im Raum auf, die wiederum unangenehme Gerüche abgeben könnten, wenn der Befeuchtungsfilter trocken ist. (Variiert je nach Wasserqualität und anderen Umgebungsfaktoren)

In einem solchen Fall sollten Sie eine Wartung des Befeuchtungsfilters durchführen.
(Seite 15)

HINWEIS

- Der Luftreiniger ist dazu bestimmt, stark unangenehme Gerüche aus der Luft zu entfernen.
- Der Luftreiniger ist nicht dazu bestimmt, schädliche Gase wie Kohlenmonoxid im Zigarettenraum zu entfernen.
- Wenn die Geruchsquelle weiterhin besteht, kann der Luftreiniger den Geruch nicht vollständig entfernen.

BEZEICHNUNG DER BAUTEILE

* Die Abbildung in dieser Anweisung ist U1A-POLSOE

BEDIENFELD

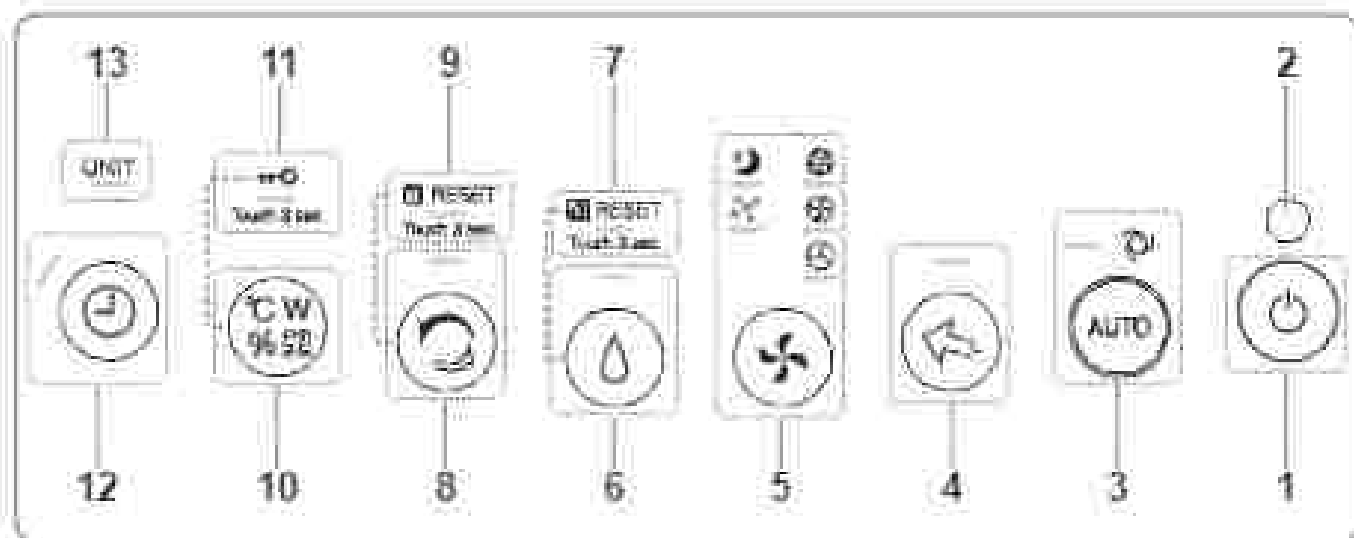

VORDERES DISPLAY

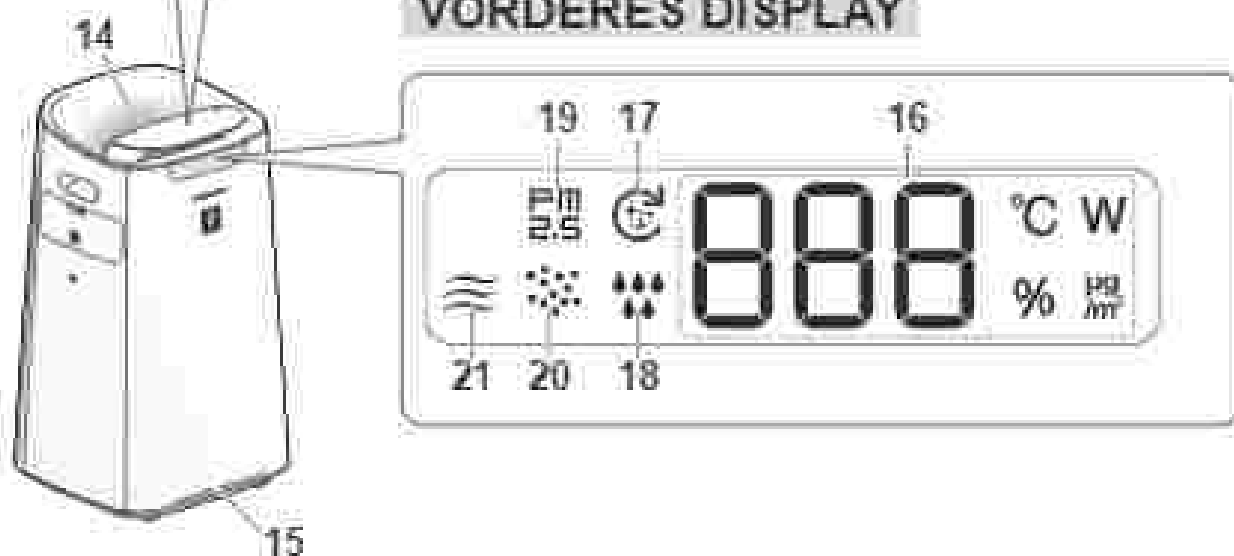

LICHTSENSOR

Wenn die Lichtsteuerung auf „Auto“ gestellt ist, schalten sich das vordere Display und die Sauberkeitsanzeige je nach Raumhelligkeit automatisch EIN oder AUS (Seite 12, 13)

WICHTIG! Erfassungsbereich des Lichtsensors

Installieren Sie das Produkt an keinem der folgenden Orte auf. Der Lichtsensor könnte nicht ordnungsgemäß funktionieren.



1	EIN/AUS-Taste						
2	Lichtsensord						
3	Lampe Auto-Modus-Taste (weiß)						
4	Lampe Plasmacluster-Ionenerkennungs-Taste (weiß)						
5	Lampen Modustaste (weiß)						
6	Lampe Befeuchtung EIN/AUS-Taste (weiß) 3 sek. drücken: Filter-Reset-Taste						
7	Lampe Filterwartung (orange)						
8	Lampe Ionendusche-Reinigungs-Taste (weiß) 3 sek. drücken: Staubbox-Reset-Taste (Nur UA-KL30E)						
9	Lampe Staubbox-Reset (orange) (Nur UA-KL30E)						
10	Umschalten der Display-Taste 3 sek. drücken: Kindersicherungs-Taste						
11	Lampe Kindersicherung (weiß)						
12	Lampe Timer EIN/AUS-Taste (weiß)						
13	Lampe Geräteersatz (rot)						
14	Anzeige Plasmacluster-Ionen (weiß)						
15	<p>Sauberkeitsanzeige</p> <p>• Zeigt die Luftsauberkeit des Raums durch Filtereinstellungen und Einbaugeschwindigkeit an. Die Sauberkeitsanzeige schaltet sich aus, wenn die Luft sauber ist. Wenn sich die Luft von schmutzig zu sauber verändert, blinkt sie eine Weile aus und schaltet sich dann an.</p> <table border="0"> <tr> <td>Sauber</td> <td>Schnell an oder aus (blinkend)</td> </tr> <tr> <td>↕</td> <td>Ein (blinkend)</td> </tr> <tr> <td>Unrein</td> <td>Aus (ständig blinkend)</td> </tr> </table>	Sauber	Schnell an oder aus (blinkend)	↕	Ein (blinkend)	Unrein	Aus (ständig blinkend)
Sauber	Schnell an oder aus (blinkend)						
↕	Ein (blinkend)						
Unrein	Aus (ständig blinkend)						

16	<p>Display</p> <ul style="list-style-type: none"> • Timer Zeigt die eingestellte Zeit oder die Restzeit des EIN/AUS-Timers an. • PM2.5-Konzentration* PM2.5: 10 µg/m³ bis 499 µg/m³ wird angezeigt. • Temperatur* Es wird eine Temperatur zwischen 1°C bis 30°C angezeigt. • Feuchtigkeit* Es wird eine Feuchtigkeit zwischen 25% und 75% angezeigt. • Stromverbrauch* Zeigt den Stromverbrauch beim aktuellen Betrieb an. <p>* Die angegebenen Zahlen sind Näherungswerte.</p>						
17	Anzeige Automatische Vorfilter-Reinigung (weiß) (Nur UA-KL30E)						
18	<p>Befeuchtungsanzeige</p> <table border="0"> <tr> <td>Weiß</td> <td>Feuchtigkeit EIN</td> </tr> <tr> <td>Aus</td> <td>Feuchtigkeit AUS</td> </tr> <tr> <td>Rot (blinkend)</td> <td>Das Gerät bräuhrt Wasser.</td> </tr> </table>	Weiß	Feuchtigkeit EIN	Aus	Feuchtigkeit AUS	Rot (blinkend)	Das Gerät bräuhrt Wasser.
Weiß	Feuchtigkeit EIN						
Aus	Feuchtigkeit AUS						
Rot (blinkend)	Das Gerät bräuhrt Wasser.						
19	<p>Anzeige PM 2.5 (weiß)</p> <p>• Zeigt an, dass der empfindliche Staubsensor mindestens Staub erfasst.</p>						
20	<p>Staubanzeige (weiß)</p> <p>• Zeigt an, dass der empfindliche Staubsensor normalen Staub erfasst.</p>						
21	<p>Geruchsanzeige (weiß)</p> <p>• Zeigt an, dass der Geruchssensor Gerüche erfasst.</p>						

HAUPTTEIL

* Die Abbildung in dieser Anleitung ist UA-KL80E

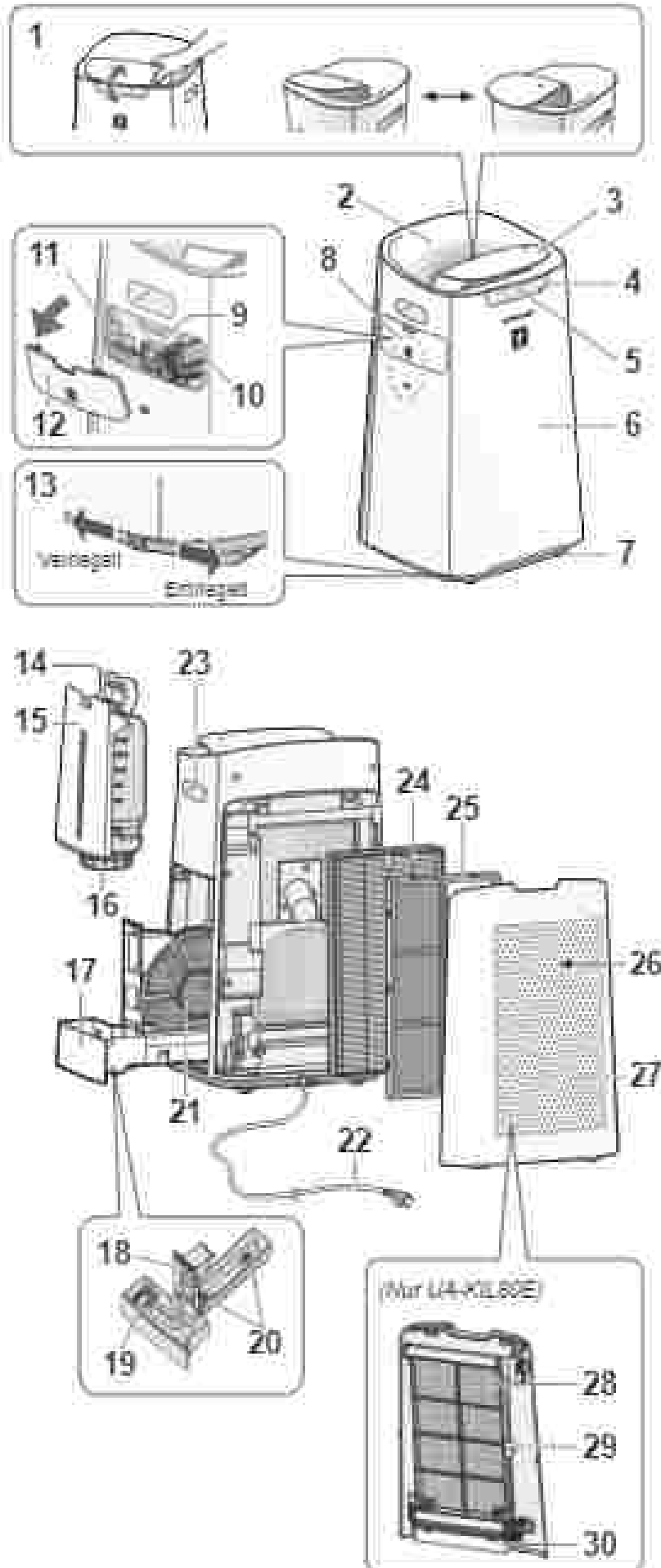

1	Lüftungsgitter
2	Luftauslass (Rückseite)
3	Bedienfeld
4	Vorderes Display
5	Luftauslass (Vorderseite)
6	Hauptteil
7	Rollfuß (4 Orte)
8	Sensor (Innen) Temperatur- / Feuchtigkeit- / empfindlicher Staub- / Geruchs- Sensor
9	Sensorfilter
10	Halterung des Geräts* (Piezoelektronengenerator)
11	Reinigungsbürste des Geräts*
12	Abdeckung des Geräts*
13	Rollfußstopper (rechts und links)
14	Tankgriff
15	Wassertank
16	Tankdeckel
17	Befeuchtungsfach
18	Fachabdeckung
19	Schwimmer
20	Roller
21	Befeuchtungsfilter
22	Netzkabel, Stecker
23	Griff (2 Orte)
24	HEPA-Filter
25	Geruchsfilter
26	Lufteinlass
27	Hintere Abdeckung mit Vorfilter (nur UA-KL80E) Hintere Abdeckung (nur UA- KL80E)
28	Vorfilter (nur UA-KL80E)
29	Vorfiltersperre (nur UA-KL80E)
30	Staubbox (nur UA-KL80E)

* Das Gerät besitzt ein auf dem
Piezoelektronengenerator, (Dasselbe wie
unten)

VOR DER ERSTEN VERWENDUNG

Vergewissern Sie sich immer, dass der Stecker gezogen ist.



FILTEREINBAU

1. Entfernen Sie die hintere Abdeckung:



2. Entfernen Sie den Kunststoffbeutel von jedem Filter.

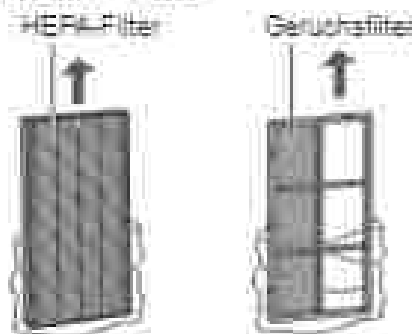

3. Bauen Sie die Filter in der richtigen Reihenfolge ein, wie angegeben.

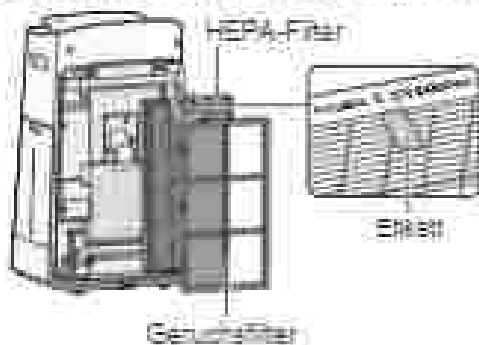

4. Setzen Sie die hintere Abdeckung ein.



HINWEIS

→ Wenn Sie das Filter ersetzen, wird empfohlen, dass Sie sich waschen, wenn Sie den neuen Filter eingesetzt haben.

DEN WASSERTANK NACHFÜLLEN

1. Entfernen Sie den Wassertank.

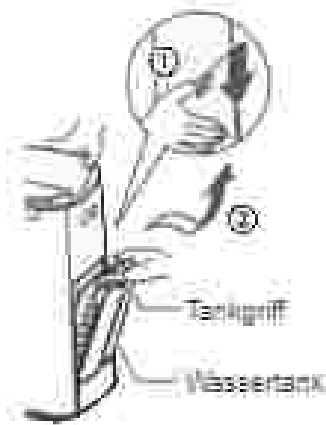

2. Füllen Sie den Wassertank mit dem Leitungswasser.

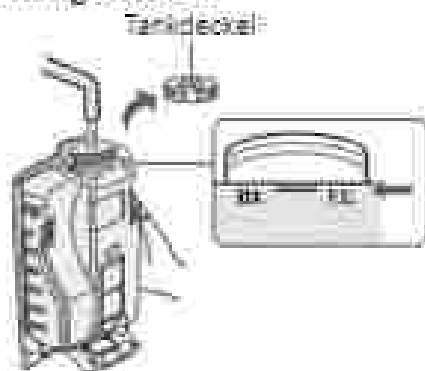

3. Um Lecks zu verhindern, befestigen Sie den Tankdeckel sicher.



4. Setzen Sie den Wassertank ein.

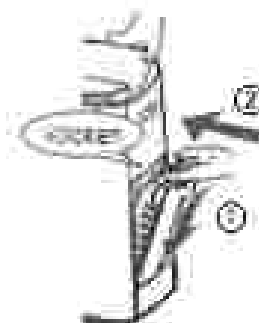

BETRIEB

START/STOPP

START

STOPP

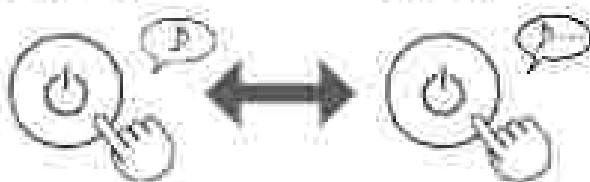

HINWEIS

• Wenn der Betrieb des Geräts startet, wird der zuletzt eingestellte Modus aktiviert.

AUTO-MODUS

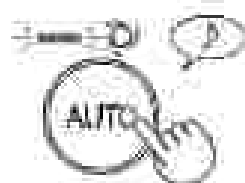

Die Ventilatorgeschwindigkeit wird entsprechend der viestufigen Erkennung automatisch gesteuert. (PM2.5 / Normaler Staub / Geruch / Temperatur / Feuchtigkeit / Licht)

MODUS PLASMACLUSTER-IONENERKENNUNG

Verwenden Sie diesen Modus, wenn Sie schädliche Gerüche, Keime und andere Substanzen von Kleidung, Sofas oder Vorhängen entfernen möchten.

Leitet stärkere Luft mit Plasmacluster-Ionen von hoher Dichte nur in Vorwärtsrichtung ab.



Vorderes Lüftungsgitter manuell anbringen.

HINWEIS

• Die Plasmacluster-Ionen können nicht auf „AUS“ geschaltet werden.

WÄHLEN SIE LUFTVOLUMEN UND MODUS

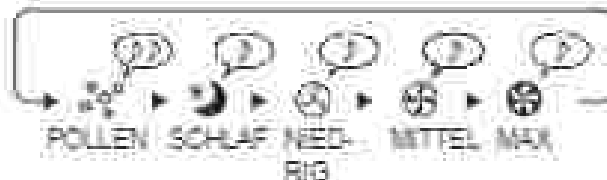

POLLEN:

Die Staubesack-Empfindlichkeit wird automatisch erhöht und erkennt unterschiedlich Verunreinigungen wie Staub und Pollen, und reinigt die Luft kraftvoll.

SCHLAF:

Das Gerät läuft leise, und die Ventilatorgeschwindigkeit wird entsprechend der Menge an Verunreinigungen in der Luft automatisch angepasst.

Wenn die Lichtsteuerung auf „Auto“ gestellt ist, schalten sich das vordere Display und die Sauberkeitsanzeige automatisch aus. (Seite 12, 13)

BEFEUCHTUNGSEINSTELLUNG

EIN

AUS

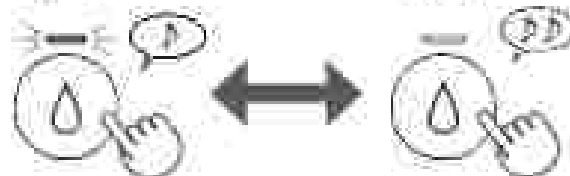

HINWEIS

• Beim Betrieb mit Befeuchtung EIN in der Modi der nachstehenden Tabelle kontrolliert das Gerät automatisch die Feuchtigkeit, indem es die Temperatur und die Feuchtigkeit erkennt. (Außer die Modi MAX / MITTEL / NIEDRIG)

Temperatur	Feuchtigkeit	
	ALLE MODI (außer MAX / MITTEL / NIEDRIG / SCHLAF)	SCHLAF- / TROCKE-
-18°C	83 %	83 %
<math>18^{\circ}\text{c}< math>-<math>24^{\circ}\text{c}<="" math><="" td=""> <td>80 %</td> <td>65 %</td> </math>18^{\circ}\text{c}<>	80 %	65 %
<math>24^{\circ}\text{c}< math>-<math>28^{\circ}\text{c}<="" math><="" td=""> <td>85 %</td> <td>60 %</td> </math>24^{\circ}\text{c}<>	85 %	60 %
<math>28^{\circ}\text{c}>< math><="" td=""> <td>85 %</td> <td>50 %</td> </math>28^{\circ}\text{c}><>	85 %	50 %

MODUS IONENDUSCHREINIGUNG

Das Gerät stößt mit einem starken Luftstrom Plasmacluster-Ionen aus, sammelt Staub und senkt die statische Elektrizität 10 Minuten lang. Danach erhöht sich die Empfindlichkeit des Staubsensors automatisch – Verunreinigungen werden rasch erkannt und die Luft wird 50 Minuten lang kraftvoll gereinigt.



WICHTIG

- Wenn der Betrieb nach 50 Minuten beendet ist, kehrt das Gerät in den vorherigen Betriebsmodus zurück. In diesem Modus kann das Gerät den anderen Modus ändern.
- Die Plasmacluster-Ionen können nicht auf 'AUS' geschaltet werden.

KINDERSICHERUNG

Das Bedienfeld wird gesperrt

(bei Produkt EIN oder AUS)

EIN

ABBRECHEN

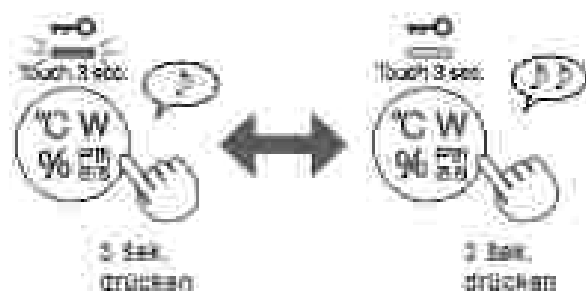

DISPLAY UMSCHALTEN

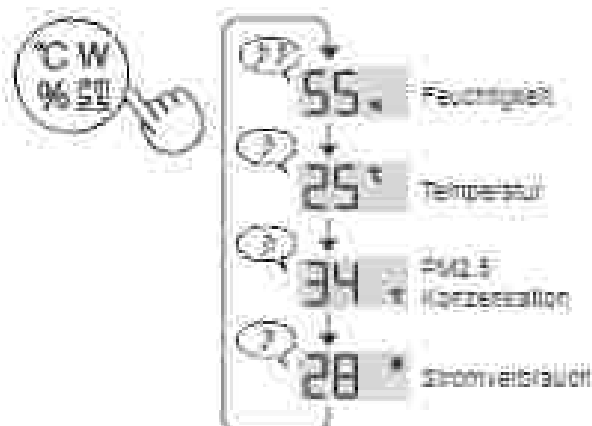

EIN/AUS-TIMER

EIN-TIMER:

Wählen Sie die gewünschte Zeitspanne aus. Das Gerät startet automatisch, sobald die ausgewählte Zeit verstrichen ist.

AUS-TIMER:

Wählen Sie die gewünschte Zeitspanne aus. Das Gerät stoppt automatisch, sobald die ausgewählte Zeit erreicht ist.

(EIN-TIMER: bei ausgeschaltetem Gerät)

(AUS-TIMER: bei eingeschaltetem Gerät)



WICHTIG

EIN-TIMER:

- Wenn 3 Sekunden lang kein Betrieb erfolgt, wird die Einstellung mit einem Signalton beendet. Die EIN/AUS-TIMER-Leuchte ist eingeschaltet und zeigt die verbleibenden Stunden bis zum Start des Betriebs.
- Sie können den Timer zurücksetzen, indem Sie erneut die Taste EIN/AUS-Timer drücken.

AUS-TIMER:

- Wenn 3 Sekunden lang kein Betrieb erfolgt, wird die Einstellung mit einem Signalton beendet. Das Display kehrt zu seinem vorangigen Status zurück.
- Nachdem die Einstellung erfolgt ist, berühren Sie die Taste EIN/AUS-Timer einmal, und die verbleibenden Betriebsstunden werden angezeigt. Berühren Sie sie zweimal, so können Sie den Timer zurücksetzen.

AUTOMATISCHE VORFILER-REINIGUNG

(Nur UA-KIL80E)

Die automatische Vorfilter-Reinigung wird für ca. 8 Minuten automatisch aktiviert, wenn das Gerät eine bestimmte Betriebszeit seit der vorherigen automatischen Vorfilter-Reinigung erreicht. Während der automatischen Vorfilter-Reinigung wird der laufende Betrieb unterbrochen. Sie können das Intervall für die automatische Vorfilter-Reinigung auf 48 oder 720 Stunden einstellen. Die Standardeinstellung ist 48 Stunden (Seite 12, 13).

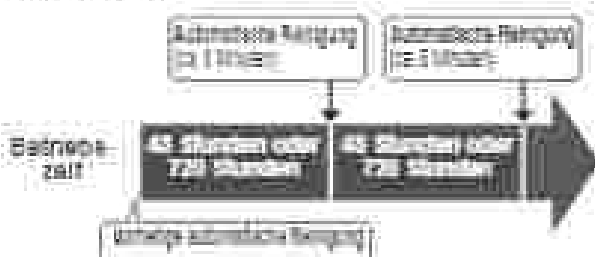

Während der automatischen Vorfilter-Reinigung blinkt die Anzeige der automatischen Vorfilter-Reinigung.



Hintere Abde-ckung

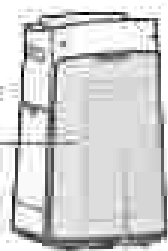

Vorfilter (Innen)

HINWEIS

- Je nach den Bedingungen kann sich der Start der automatischen Reinigung verzögern. (Beispiel: Wenn der Lichtsensor erkennt, dass die Raumtemperatur „dunkel“ ist.)

- Wenn Sie die automatische Reinigung stoppen möchten, drücken Sie die EIN-AUS-Taste.



- Wenn Sie die automatische Reinigung manuell starten möchten, drücken Sie die Taste Auto-Modus und Modus einmal 3 Sekunden.



3 Sek. drücken

ÄNDERUNG VERSCHIEDENER EINSTELLUNGEN

Sie können die Funktionen in der Tabelle auf Seite 13 ändern.

1. (bei AUSGESCHALTETEM Gerät)



F1

3 Sek. drücken

2. Wählen Sie die „Funktionsnummer“.

Vorwärts

Rückwärts

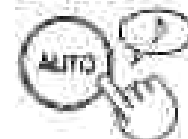

oder



Einstellung



3. Wählen Sie „Einstellungsnummer“.

Vorwärts

Rückwärts



oder



Einstellung



4. Drücken Sie die EIN-AUS-Taste, um den Einstellungsmodus abzuschließen.



Abschließen

Funktion	Einstellung
<p>F1</p> <p>Lichtsteuerung Sie können die Helligkeit des vorderen Displays und der Sauberkeitsanzeige einstellen.</p>	<p>01 Abschalten Wenn Sie die Einstellung „Abschalten“ wählen, leuchtet die „Dimmen“-Anzeige nach Beginn des Betriebs 5 Sekunden – dann schaltet sie sich aus. Die Feuchtigkeitsanzeige blinkt nur dunkel, wenn das Gerät Wasser braucht. Die Geräuschanzeige blinkt nur dunkel, wenn der Plasmacluster-Ionen-Generator ersetzt werden muss.</p> <p>02 Dimmen</p> <p>03 Auto (Standard) Das Licht schaltet sich automatisch je nach Raumhelligkeit EIN oder AUS. Der Raum ist hell, Leuchte EIN / der Raum ist dunkel, Leuchte AUS.</p> <p>Auch wenn der Raum hell ist, schaltet sich die Leuchte bei Betrieb im Ruhezustand aus.</p>
<p>F2</p> <p>Plasmacluster-Ionen EIN/AUS</p>	<p>01 AUS</p> <p>02 EIN (Standard)</p>
<p>F3</p> <p>Auto-Neustart Wenn das Produkt abgesteckt wird oder wenn es einen Stromausfall gibt, nimmt das Produkt den vorhergehenden Betrieb mit der zuvor gewählten Einstellung wieder auf, wenn es wieder mit Strom versorgt wird.</p>	<p>01 Abbruch</p> <p>02 EIN (Standard)</p>
<p>Anpassen der Sensorempfindlichkeit (F4 - F6)</p> <p>F4 Lichtsensor</p> <p>F5 Empfindlicher Staubsensor</p> <p>F6 Geruchssensor</p>	<p>01 Niedrig</p> <p>02 Standard (voreingestellt)</p> <p>03 Hoch</p>
<p>F7</p> <p>Einstellung der Geräuschanzeige Sie das Gerät so einstellen, dass es einen Signalton ausstößt, wenn der Wassertank leer ist.</p>	<p>01 Abbruch (Standard)</p> <p>02 EIN</p>
<p>F8</p> <p>Intervall der automatischen Vorfilter-Reinigung (Nur UA-KL50E)</p>	<p>01 720 Stunden</p> <p>02 48 Stunden (Standard)</p>



PFLEGEINDEX

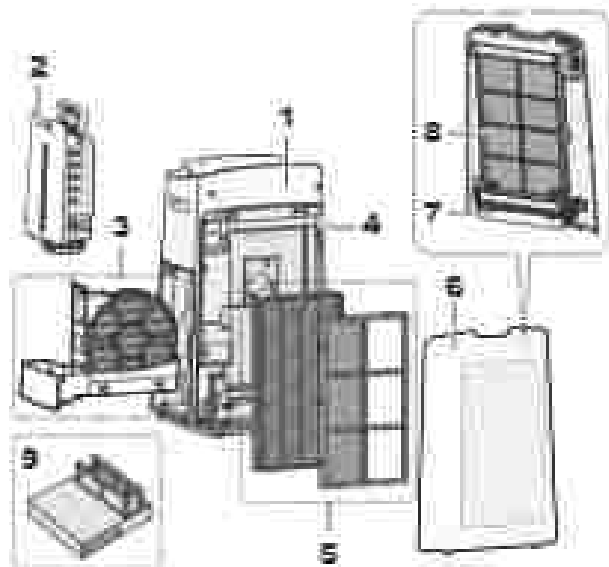

Ort	Seite
1 Hauptteil	14
2 Wassertank	14
3 Befeuchtungsfilter / Befeuchtungsfach	15
4 Sensoren	16
5 HEPA-Filter / Geruchsfilter	18
6 Hintere Abdeckung mit Vorfilter (nur UA-KIL60E) Hintere Abdeckung (nur UA-KIL80E)	18
7 Staubbox (nur UA-KIL80E)	17
8 Vorfilter (nur UA-KIL80E)	18
9 Plasmacluster-Ionengenerator	19

LAMPE FILTERWARTUNG

Wenn die Gesamtbetriebsdauer oder die Wasserzeit mehr als ca. 720 Stunden beträgt, schaltet sich die Filterwartungs-Lampe ein.

- Die Lampe ist ausgeschaltet, wenn kein Wasser eingefüllt wurde (nur UA-KIL80E)
- Die Zeit wird nicht berechnet, wenn das Gerät aussteckt ist.
- (30 Tage × 24 Stunden = 720 Stunden)

Dies ist eine Erinnerung, die beschriebene Wartung am Befeuchtungsfilter und -fach, Hauptteil, hinterer Abdeckung und Sensoren durchzuführen. Nach der Wartung die Filterwartungs-Anzeigelampe zurücksetzen.

ZURÜCKSETZEN



HAUPTTEIL

Mit einem trockenen und weichen Tuch abwischen.



WASSERTANK

Spülen Sie die Innenseite mit Wasser.



TIPPS Sorgfältige Reinigung, um Schmutz zu entfernen



Tankdeckel Zahnstocher

Räumen Sie die Innenseite der Wanne unten mit einem weichen Schwamm und putzen Sie den Tankdeckel mit einem Wasserstocher oder einer Zahnbürste.

BEFEUCHTUNGSFILTER / -FACH

1. Entfernen Sie den Befeuchtungsfilter und das Fach.

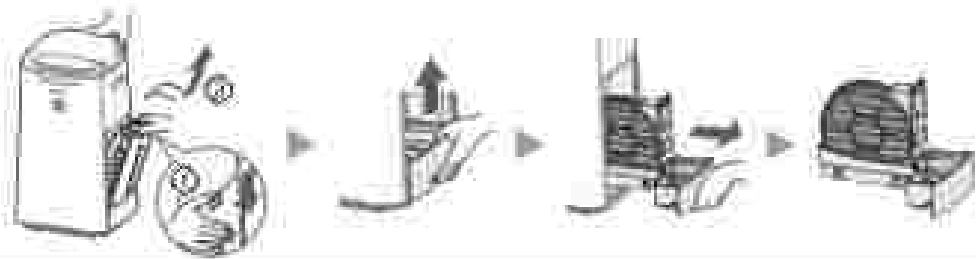

2. Mit viel Wasser ausspülen.

- Nicht den Schwimmer und den Roller entfernen. Wenn sie sich lösen, siehe unten.

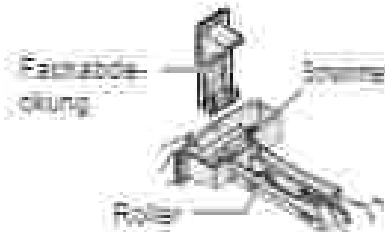
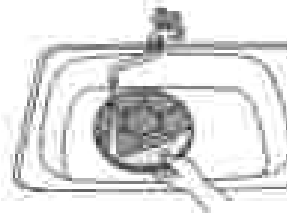

3. Einsetzen von Befeuchtungsfilter und -fach.

- Bringen Sie die Teile nach der Wartung wieder ordnungsgemäß ein.

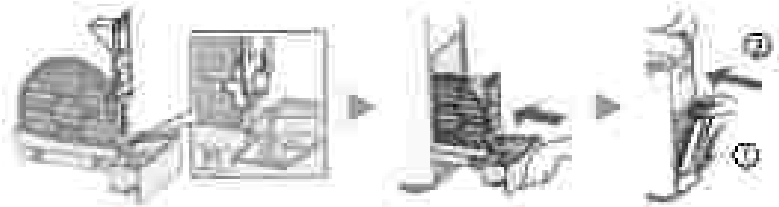

HINWEIS: Sorgfältige Reinigung, um Schmutz zu entfernen

	Küchenreiniger (nur Befeuchtungsfach)	Zitronensäure (amäthlich in einigen Drogerien)	100 % Zitronensaft ohne Fruchtfleisch in Flaschen
1	<ol style="list-style-type: none"> 1. Füllen Sie das Fach zur Hälfte mit Wasser. 2. Geben Sie eine kleine Menge Küchenreiniger hinzu. 	<ol style="list-style-type: none"> 1/2 Tassen Wasser 	<ol style="list-style-type: none"> 3 Tassen Wasser
2	<p>30 Minuten einwirken lassen.</p>		<p>30 Minuten einwirken lassen.</p> <p>(Wenn Sie Zitronensaft als Entkalkungslösung verwenden, ist die Einwirkzeit länger.)</p>
3	Den Küchenreiniger oder die Entkalkungslösung mit frischem Wasser abspülen.		

HINWEIS: Einsetzen des Schwimmers und der Fachabdeckung

Schwimmer

1. Setzen Sie den Ramm auf der anderen Seite des Schwimmerteils in das Loch ein.

2. Setzen Sie den Schwimmerarm in das Loch ein.



Roller

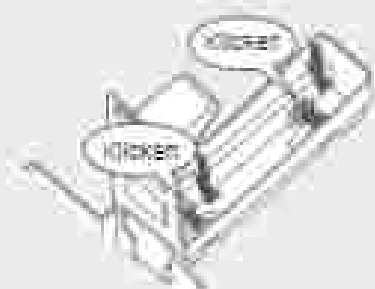

SENSOREN

Entfernen Sie den Staub vorsichtig mit einem Reinigungswerkzeug wie einem Staubsauger.

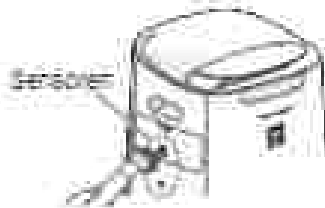

HINWEIS Sorgfältige Reinigung, um Schmutz zu entfernen



1. Entfernen Sie die Abdeckung des Geräts.
2. Entfernen Sie den Sensordfilter.
2. Wenn der Sensordfilter sehr verschmutzt ist, waschen Sie ihn mit Wasser und trocknen Sie ihn gründlich.

HEPA-FILTER/ GERUCHSFILTER

Entfernen Sie den Staub auf den Filtern.

HEPA-Filter

Einseitig



Reinigen Sie nur die Oberfläche mit dem Einseitig. Reinigen Sie die Rückseite nicht. Der Filter ist bereits schmutz, achten Sie darauf, nicht zu viel Druck auszuüben.

Geruchsfilter



Beide Oberflächen können gereinigt werden. Der Filter kann brechen, wenn zu viel Druck ausgeübt wird. Bitte reinigen Sie diesen vorsichtig.

HINWEIS

- Waschen Sie die Filter nicht. Setzen Sie sie keinem Sonnenlicht aus. (Schwächen können die Filter an Wirksamkeit verlieren.)
- Einige der vom Filter absorbierten Gerüche werden manchmal erst im Laufe der Zeit aufgesaugt. Nicht zu zusätzlichen Gerüchen führen kann. Je nach Einsatzbedingungen, besonders wenn das Produkt bei Umgebungsbedingungen verwendet wird, die deutlich härter sind als ein normaler Haushalt, können sich diese Gerüche früher als erwartet bemerkbar machen. Wenn diese Gerüche weiterbestehen oder der Staub nach der Reinigung nicht entfernt werden kann, ersetzen Sie den Filter.

HINTERE ABDECKUNG MIT VORFILTER

(Nur UA-KIL50E)

Entfernen Sie den Staub vorsichtig mit einem Reinigungswerkzeug wie einem Staubsauger.



HINWEIS

- Wenden Sie keinen übermäßigen Druck an, wenn Sie die hintere Abdeckung reinigen.
- Wie man sorgfältig reinigt, um Schmutz zu entfernen.
 1. Filter Sie ein wenig Kaffeebohnen durch das Wasser und lassen Sie es etwa 10 Minuten lang abkühlen.
 2. Spülen Sie den Kaffeebohnen mit frischem Wasser ab.
 3. Lassen Sie den Filter an einem gut belüfteten Platz vollständig trocknen.



HINTERE ABDECKUNG

(Nur UA-KIL80E)

Entfernen Sie den Staub vorsichtig mit einem Reinigungswerkzeug wie einem Staubsauger.



STAUBBOX (für UA-KILBOE)

LAMPE STAUBBOX RESET

Wenn sich die Lampe Staubbox Reset einschaltet, entsorgen Sie den Staub in der Staubbox.

- Die Lampe schaltet sich alle 6 Monate ein, wenn das Gerät 24 Stunden am Tag verwendet wird.



1. Entfernen Sie die hintere Abdeckung.
2. Entfernen Sie die Staubbox.

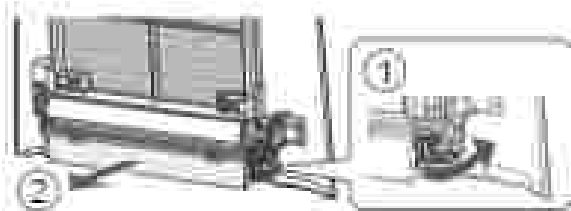

3. Entsorgen Sie den Staub in der Staubbox.

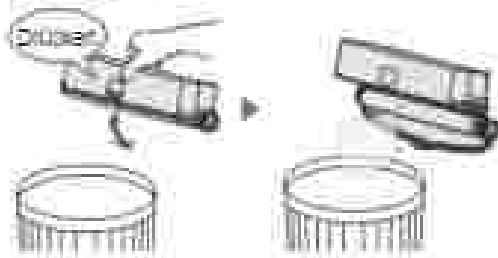

4. Schließen Sie die Abdeckung der Staubbox.

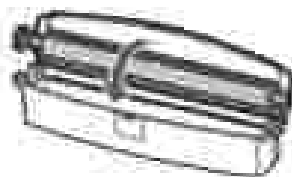

5. Bauen Sie die Staubbox ein.

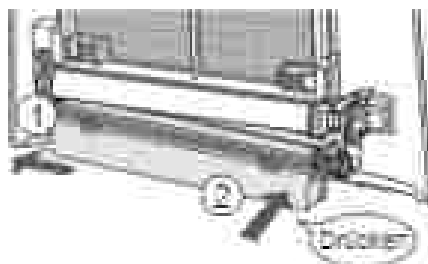

6. Bauen Sie die hintere Abdeckung ein.
7. Setzen Sie die Lampe Staubbox Reset zurück.

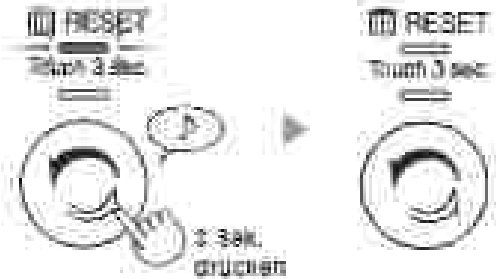

HINWEIS Sorgfältige Reinigung, um Schmutz zu entfernen.

1. Entfernen Sie die Bürste.



2. Mit Wasser waschen.
→ Gründlich trocknen.



3. Fügen Sie die Bürste an.



VORFILTER (nur UA-K1L80E)

1. Entfernen Sie die hintere Abdeckung der Staubbox.

2. Entfernen Sie die Vorfiltersperre.

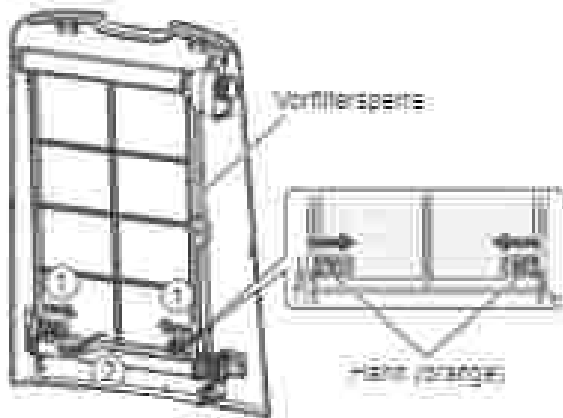

3. Entfernen Sie den Schaft.

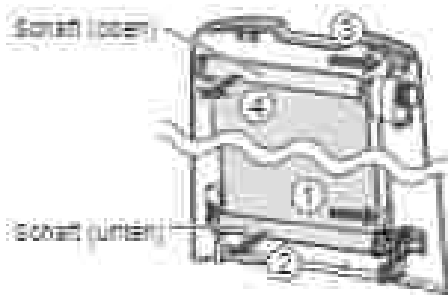

4. Entfernen Sie die Kappe und ziehen Sie den Vorfilter vom Schaft.

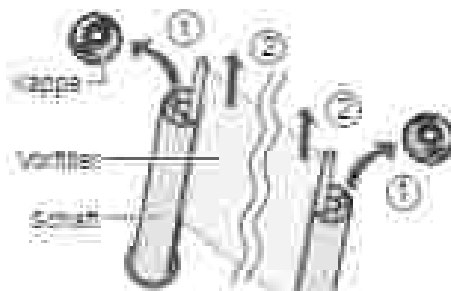

5. Einweichen und Reinigen des Vorfilters.

1. Füllen Sie ein wenig Küchenreiniger in das Wasser und lassen Sie es etwa 10 Minuten lang einwirken.
2. Spülen Sie den Küchenreiniger mit frischem Wasser ab.
3. Gründlich trocknen.



WICHTIGES

- Nicht zu hart reinigen. Nicht in der Waschmaschine waschen. (Dies kann eine Beschädigung verursachen.)
- Nicht mit einem Trockner trocknen. (Dies kann ein Einlaufen verursachen.)

6. Fügen Sie den Vorfilter-Schaft in die Nut des Schafts ein.

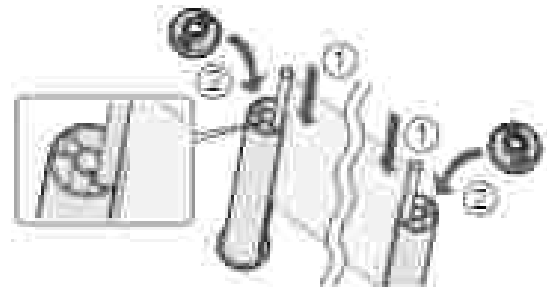

7. Bringen Sie den Schaft (oben) an der hinteren Abdeckung an.

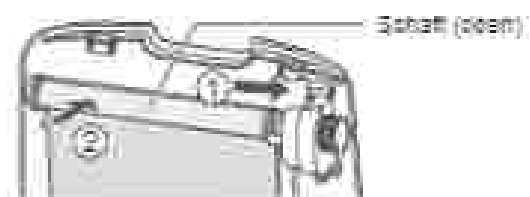

8. Rollen Sie den Vorfilter auf.



9. Ziehen Sie den Schaft herunter (unten) und bringen Sie ihn an der hinteren Abdeckung an.



10. Bauen Sie die Vorfiltersperre ein.

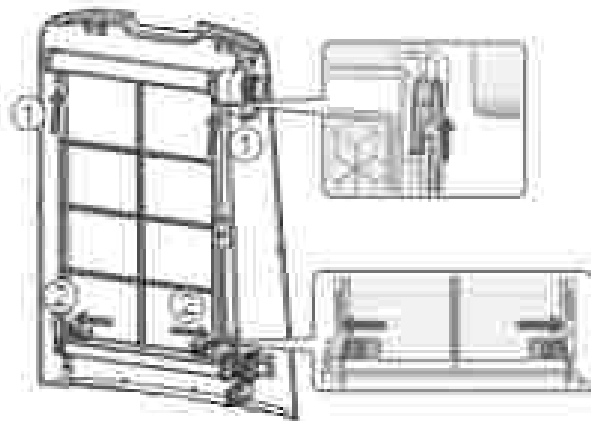

11. Bauen Sie die Staubbox und die hintere Abdeckung ein.

PLASMACLUSTER- IONENGENERATOR (Elektrodenabschnitt)

1. Entfernen Sie die Geräteabdeckung und ziehen Sie die Gerätehalterung heraus.



2. Entfernen Sie Staub aus dem Elektrodenabschnitt.

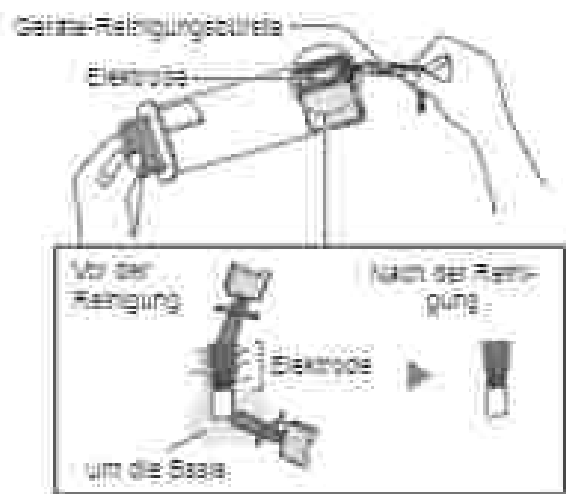

3. Setzen Sie die Gerätehalterung in das Hauptgerät ein und montieren Sie die Geräteabdeckung.



HINWEIS

- Reinigen Sie das Gerät mit nichts anderem als mit der Geräte-Reinigungsbürste. Dadurch können Fehlfunktionen des Geräts auftreten.
- Eine verdoigte Elektrode könnte bei der Reinigung abbrechen und zerfallen, aber das wird die Leistung nicht beeinträchtigen.
- Berühren Sie die Elektrode nicht. Das könnte Schmelzen / Löten verursachen.
- Verändern Sie den Elektrodenabschnitt nicht. Dies könnte ihn beschädigen.
- Berühren Sie die Anschlussklemmen nicht. Das könnte sie beschädigen.





FILTER

LEBENSZEIT DER FILTER

Die Lebenszeit der Filter hängt von der Raumumgebung, den Einsatzbedingungen und dem Aufstellungsort des Produkts ab. Die Lebenszeit des HEPA-Filters und des Geruchsfilters und die Ersatzempfehlungen basieren auf der Reinigung eines Raums, in dem täglich 5 Zigaretten geraucht werden, und der Annahme, dass die Staubauffang- und Geruchsabsaugungsleistung auf die Hälfte der Werte eines neuen Filters gesunken sind. Wir empfehlen, den Filter häufiger zu ersetzen, wenn das Produkt unter Bedingungen verwendet wird, die um einiges intensiver sind, als die bei einem üblichen Hausgebrauch (PM2.5 usw.).

- HEPA-Filter: Etwa 10 Jahre nach Öffnen
- Geruchsfilter: Etwa 10 Jahre nach Öffnen
- Befeuchtungsfilter: Etwa 10 Jahre nach Öffnen

Ersatzfilter-Modell

Kontaktieren Sie Ihren Händler für den Kauf eines Ersatzfilters:

Ersatz-Filter	UA-KIL80E	UA-KIL60E
HEPA-Filter (1 Stück)	UZ-KIL3HF	UZ-HDSHF
Geruchsfilter (1 Stück)	UZ-HG6DF	
Befeuchtungsfilter (1 Stück)	UZ-KIL8MF	

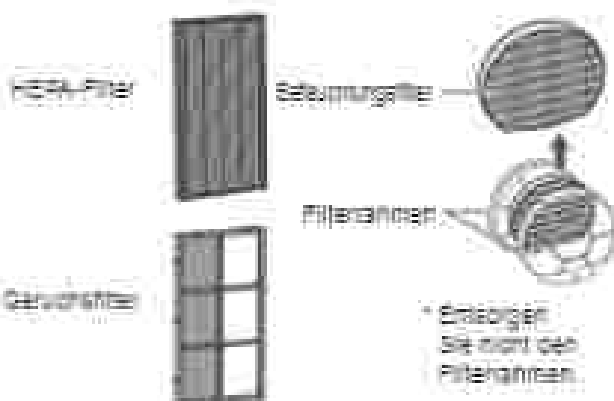

Entsorgung der Filter

Entsorgen Sie gebrauchte Filter entsprechend den örtlichen Umweltschutzrichtlinien und -bestimmungen.

- HEPA-Filter-Material**
- Polypropylen
 - Polyethylen
- Geruchsfilter-Material**
- Papier
 - ABS-Harz
- Befeuchtungsfilter-Material**
- Polyester
 - Viskose

PLASMACLUSTER-IONENGENERATOR

LAMPE GERÄTEERSATZ

Wenn die Gesamtbetriebszeit 17.500 Stunden überschreitet, beginnt die Lampe Geräteersatz zu blinken – dies zeigt an, dass der Plasmacluster-Ionengenerator ersetzt werden muss.

Betriebszeit	
17.500 Stunden UNIT Lampe blinkt	Ersetzen Sie den Plasmacluster-Ionengenerator
10.000 Stunden UNIT Einleuchtlicht	Der Plasmacluster-Ionengenerator setzt keine Plasmacluster-Ionen frei

* Die Austauschzeit bezieht sich nicht auf die geschätzte Betriebszeit.

Ersatz des Plasmacluster-Ionengenerators-Modells

Wenden Sie sich beim Kauf eines Ersatz-Plasmacluster-Ionengenerators an Ihren Händler.

UZ-C90M

- Entfernen Sie den Hut der Geruchsfilterung (1), und
- entfernen Sie den Plasmacluster-Ionengenerator (2).



Bringen Sie das neue Gerät an.

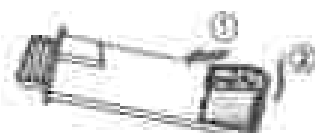

Entsorgung des Plasmacluster-Ionengenerators

Entsorgen Sie den gebrauchten Plasmacluster-Ionengenerator entsprechend den örtlichen Umweltschutzrichtlinien und -bestimmungen.

- Materialien**
- Polybutylenterephthalat
 - Elektronikbauteile

FEHLERBEHEBUNG

Bevor Sie den Kundendienst anrufen, lesen Sie sich bitte zuerst die Fehlerbehebungsliste unten durch, da das Problem möglicherweise keine Fehlfunktion des Produkts ist.

Gerüche und Rauch sind weiterhin vorhanden.

- Überprüfen Sie die Filter. Wenn sie extrem verschmutzt erscheinen, reinigen oder ersetzen Sie sie.

Die vom Gerät abgegebene Luft hat einen Geruch.

- Überprüfen Sie, ob die Filter stark verschmutzt sind.
- Filter reinigen oder ersetzen.
- Verwenden Sie nur frisches Leitungswasser. Die Verwendung anderer Wasserquellen kann das Entstehen von Schimmel, Pilzen oder Bakterien fördern.

Das Produkt funktioniert nicht, wenn Zigarettenrauch in der Luft ist.

- Stellen Sie sicher, dass das Produkt an einem Ort steht, an dem die Sensoren Zigarettenrauch erkennen können.
- Überprüfen Sie, ob die Staubsensordüfungen blockiert oder verstopft sind. Wenn sie blockiert oder verstopft sind, reinigen Sie den Sensorfilter oder die hintere Abdeckung.

Geruch aus einem neuen Produkt und/oder Filter.

- Unmittelbar nach dem Entfernen des Kunststoffzählers kann ein leichter Geruch auftreten. Dieser Geruch beeinträchtigt nicht die Filterleistung und ist für Menschen unschädlich.

Das Produkt gibt ein klickendes oder tickendes Geräusch von sich.

- Das Produkt kann ein klickendes oder tickendes Geräusch von sich geben, wenn es Ionen erzeugt.

Die Sauberkeitsanzeige leuchtet blau oder gar nicht, selbst wenn die Luft nicht sauber ist.

- Vielleicht war die Luft verschmutzt, als das Gerät eingesteckt wurde. Stecken Sie das Gerät aus, warten Sie eine Minute und stecken Sie es dann wieder ein.

Die Sauberkeitsanzeige leuchtet selbst dann rot, wenn die Luft sauber ist.

- Verschmutzte oder verstopfte (empfindliche) Staubsensordüfungen beeinträchtigen den Sensorbetrieb. Reinigen Sie vorsichtig den Sensorfilter oder die hintere Abdeckung.

Die Farbe der Sauberkeitsanzeige ändert sich häufig.

- Die Sauberkeitsanzeige ändert automatisch ihre Farbe, wenn der empfindliche Staubsensor und der Geruchssensor Verunreinigungen erkennen. Wenn Sie wegen der Veränderung besorgt sind, können Sie die Einstellung der Sensorempfindlichkeit ändern. (Seite 12, 13)

Die Filterwartungs-Lampe ist eingeschaltet.

- Verbinden Sie das Netzkabel nach jeder Wartung und jedem Ersatz der Befechtungsfiler mit einer Steckdose und drücken Sie anschließend die Filter-Reset-Taste. (Seite 14)

Das vordere Display ist ausgeschaltet.

- Wenn die Lichtsteuerung auf „Auto“ gestellt ist, schaltet sich die Leuchte automatisch aus, wenn der im Raum dunkel ist oder der Ruhenodus aktiviert ist. Außerdem ist die Leuchte immer deaktiviert, wenn die Lichtsteuerung auf „Abschalten“ eingestellt ist. Wenn Sie nicht möchten, dass die Leuchte abgeschaltet wird, sollten Sie die Lichtsteuerung auf „Dimmer“ einstellen. (Seite 12, 13)

Das vordere Display stimmt nicht mit dem Wetterbericht oder einem anderen Hygrometer oder Thermometer im Raum überein.

- Außen-, Innen- sowie Wohnungsbungen (das Verkehrsaufkommen in der Nähe, die Anzahl der Stockwerke eines Hauses usw.) können von diese Daten abweichende Messwerte verursachen.
- Das Niveau kann sich an verschiedenen Stellen im Raum unterscheiden.

Die Befeuchtungsanzeige auf dem vorderen Display leuchtet nicht, wenn der Tank leer ist.

- Der Raum hat das angemessene Feuchtigkeitsniveau erreicht und die Befeuchtung wurde deaktiviert.
- Überprüfen Sie den Styroporschwimmer auf Verunreinigungen. Reinigen Sie das Befeuchtungsfach. Vergewissern Sie sich, dass das Gerät auf einer ebenen Fläche steht.

Der Wasserstand im Tank nimmt nicht oder nur langsam ab.

- Überprüfen Sie, ob das Befeuchtungsfach und der Wasserank korrekt eingebaut sind. Überprüfen Sie den Befeuchtungsfiter.
- Wenn der Filter sehr verschmutzt ist, reinigen oder ersetzen Sie ihn.

Der Betrieb hat auf halbem Weg gestoppt.

Aus dem Luftauslass tritt kein Luftstrom aus. (Nur UA-KIL50E)







- Während der automatischen Vorfilter-Reinigung wird der laufende Betrieb unterbrochen. Die automatische Vorfilter-Reinigung arbeitet für ca. 3 Minuten, während die Anzeige der automatischen Vorfilter-Reinigung blinkt.

Die automatische Vorfilter-Reinigungsfunktion wird nicht ausgeführt.

(Nur UA-KIL50E)

- Ist das Intervall der automatischen Vorfilter-Reinigung auf 720 Stunden eingestellt? Sie können das Intervall auf 48 Stunden oder 720 Stunden einstellen. (Seite 12, 13)
- Ist es im Raum dunkel? Die automatische Vorfilter-Reinigung startet nicht, wenn es im Raum dunkel ist.
- Ist die Luft im Raum schmutzig? Die automatische Vorfilter-Reinigung startet nicht, wenn die Sauberkeits-Anzeige blinkt.
- Wurden Tasten berührt? Wenn eine Taste berührt wurde, startet die automatische Vorfilter-Reinigung erst 10 Minuten später.

FEHLERANZEIGE

	<ul style="list-style-type: none"> • Die Konzentration der Plasmacluster-Ionen sinkt. ☞ Warten Sie den Plasmacluster-Ionengenerator (Elektrodenabschnitt).
 (Nur UA-KIL50E)	<ul style="list-style-type: none"> • Vergewissern Sie sich, dass die hintere Abdeckung korrekt eingesetzt ist.
	<ul style="list-style-type: none"> • Vergewissern Sie sich, dass der Befeuchtungsfiter, das Befeuchtungsfach und die Roller richtig eingebaut sind und schalten Sie das Gerät anschließend wieder EIN.
 (Nur UA-KIL50E)	<ul style="list-style-type: none"> • Vergewissern Sie sich, dass der Vorfilter korrekt eingebaut ist. • Vergewissern Sie sich, dass die Staubbox korrekt eingebaut ist. • Vergewissern Sie sich, dass die Bürste in der Staubbox korrekt eingebaut ist.
	<ul style="list-style-type: none"> • Vergewissern Sie sich, dass der Plasmacluster-Ionengenerator ordnungsgemäß eingefügt wurde. ☞ Ziehen Sie den Plasmacluster-Ionengenerator heraus, setzen Sie ihn am Ende wieder vollständig ein und starten Sie dann den Betrieb erneut.
	<ul style="list-style-type: none"> • Stecken Sie das Gerät aus, warten Sie eine Minute lang und stecken Sie das Gerät anschließend wieder ein.

TECHNISCHE ANGABEN

Modell		LA-HVLSGE			LA-HVLSGE		
Evo-Modell		220 - 240 V ~ 50 - 60 Hz					
Ventilatorgeschwindigkeit-Einstellung		MAX	MITTEL	NIEDRIG	MAX	MITTEL	NIEDRIG
SAUBERE LUFT	Ventilatorleistung (m ³ /Stunde)	498	358	90	408	221	90
	Nennleistung (W)	100	29	6,4	51	19	5,8
	Geräuschpegel (dBA) **	55	44	21	51	41	20
SAUBERE LUFT & BEFEUCH- TUNG	Ventilatorleistung (m ³ /Stunde)	376	258	98	360	240	90
	Nennleistung (W)	49	31	7,3	42	23	5,5
	Geräuschpegel (dBA) **	48	44	23	48	42	21
	Befeuchtung (ml/ Stunde) †	700	540	230	650	500	230
Standby-Leistung (W)		1,2			1,6		
Empfohlene Raumgröße (m ³) **		~ 62			~ 30		
Empfohlene Raumgröße für den Hochdruck-Plasmacluster-Ionengenerator (m ³) †		~ 35			~ 28		
Wasserbehälterkapazität (L)		Ca. 3,6					
Sensoren		Empfindlicher Staub- / Geruchs- / Temperatur- & Feuchtigkeitssensor					
Filtertyp		HEPA* / Geruchsabsorption / Befeuchtung					
Kabellänge (m)		2,0					
Maße (mm)		400 (B) x 358 (T) x 643 (H)			400 (B) x 338 (T) x 656 (H)		
Gewicht (kg)		Ca. 11,8			Ca. 10,8		

- *1 • Der Geräuschpegel wird gemäß Standard JEM1457 der Japan Electrical Manufacturers' Association gemessen.
- *2 • Die Befeuchtungsmenge ändert sich entsprechend der innen- und Außentemperatur und -feuchtigkeit.
Die Befeuchtungsmenge nimmt zu, wenn die Temperatur steigt oder die Feuchtigkeit sinkt.
Die Befeuchtungsmenge nimmt ab, wenn die Temperatur sinkt oder die Feuchtigkeit zunimmt.
• Messbedingungen: 20 °C, 30 % Feuchtigkeit (gemäß JEM1457).
- *3 • Die empfohlene Raumgröße eignet sich für den Betrieb des Produkts bei maximaler Ventilatorgeschwindigkeit.
• Die empfohlene Raumgröße lässt den Raum für in dem eine bestimmte Menge Staubpartikel innerhalb von 30 Minuten entfernt werden kann (gemäß JEM1457).
- *4 • Die Größe eines Raums, in dem ca. 2500 Ionen pro Kubikzentimeter in der Mitte eines Raums gemessen werden können, wenn das Gerät in der Mitte einer Wand platziert und in einer Höhe von etwa 1,2 Metern vom Boden entfernt mit Einstellungsmodus „MITTEL“ betrieben wird.
- *5 • Der Filter entfernt mehr als 99,97 % der Staubpartikel einer Größe von mindestens 0,3 Mikron. (JEM1457)

Standby-Leistung
 Wenn der Stecker des Produkts in eine Wandsteckdose eingesteckt ist, verbraucht das Hauptgerät Standby-Leistung, um die Stromkreise zu betreiben.
 Um Energie zu sparen, ziehen Sie das Kabel heraus, wenn das Produkt nicht betrieben wird.

Gracias por comprar este purificador de aire SHARP. Antes de usar el purificador de aire, lea este manual detenidamente.

Este manual se debe guardar en un lugar seguro para facilitar su consulta.

ÍNDICE

INSTRUCCIONES IMPORTANTES DE SEGURIDAD	La página actual
PRINCIPIO DE FUNCIONAMIENTO	4
NOMBRE DE LAS PIEZAS	6
ANTES DEL PRIMER USO	9
FUNCIONAMIENTO.....	10
LIMPIEZA Y MANTENIMIENTO	14
SUSTITUCIÓN	20
RESOLUCIÓN DE PROBLEMAS.....	21
ESPECIFICACIONES	23

INSTRUCCIONES IMPORTANTES DE SEGURIDAD

Respete siempre las precauciones básicas de seguridad cuando utilice electrodomésticos, incluidas las siguientes:

ADVERTENCIA

Respete siempre las precauciones siguientes para reducir el riesgo de descarga eléctrica, incendios o lesiones:

FUNCIONAMIENTO

- Lea todas las instrucciones antes de utilizar el producto.
- Utilice únicamente una toma de 220-240 voltios.
- No utilice el producto si el cable de alimentación o el enchufe presentan daños, o si la conexión a la toma de pared no es correcta.
- Limpie periódicamente el polvo del enchufe.
- Cuando vaya a extraer el enchufe eléctrico, sujételo siempre y no tire nunca del cable. De lo contrario, podría producirse un cortocircuito que, a su vez, podría generar una descarga eléctrica o dar lugar a un incendio.
- Tenga cuidado de no dañar el cable de alimentación. Cuando vaya a retirar el producto, no dañe el cable de alimentación con las ruedas. De lo contrario, se podría producir una descarga eléctrica o un incendio, o se podría generar calor.
- No extraiga el enchufe con las manos mojadas.
- Asegúrese de quitar el enchufe eléctrico cuando vaya a rellenar el depósito de agua, antes de realizar tareas de mantenimiento, al extraer, colocar y reemplazar el filtro, y cuando no vaya a utilizar la unidad durante un largo periodo de tiempo. De lo contrario, se podría producir un cortocircuito que genere una descarga.

- eléctrica o de lugar a un incendio.
- Si el cable de alimentación presenta daños, debe ser reemplazado por el fabricante, su técnico de servicio, un centro técnico autorizado de Sharp o una persona con cualificaciones similares para evitar situaciones peligrosas. Póngase en contacto con el centro técnico más cercano si se produce cualquier problema o si requiere un ajuste o una reparación.
- No reparare ni desmonte el producto.
- No introduzca los dedos ni objetos extraños en la entrada o la salida de aire.
- No exponga el producto a agua, ya que podría producirse un cortocircuito o una descarga eléctrica.
- Cuando vaya a mover el producto, extraiga primero el depósito de agua y la bandeja de humidificación y, luego, sujete el producto por las asas de los dos lados.
- No ingiera el agua de la bandeja de humidificación ni del depósito de agua.
- Cambie el agua del depósito de agua cada día con agua del grifo y limpie periódicamente la bandeja de humidificación o el depósito de agua. Cuando no vaya a utilizar el producto, tire el agua de la bandeja de humidificación. Si deja agua en la bandeja de humidificación, pueden aparecer moho, bacterias y malos olores. Esas bacterias presentan en muy pocos casos un riesgo para la salud.
- Este aparato solo puede ser utilizado por niños con edades superiores a los 6 años y por personas con capacidades físicas, sensoriales o mentales reducidas, o con falta de experiencia o conocimientos si son supervisados o se les ha explicado el uso del aparato de forma segura y entienden los peligros asociados. Los niños no deben jugar con el aparato ni llevar a cabo la limpieza ni el mantenimiento del aparato sin supervisión.

INSTALACIÓN

- No utilice este producto cerca de aparatos de gas ni chimeneas. Si el producto se utiliza junto a aparatos de gas en la misma estancia, ventílela periódicamente para evitar posibles envenenamientos por monóxido de carbono.
- No utilice el producto en estancias con

presencia de insecticidas en aerosol. No utilice el producto en estancias con presencia de residuos grasos, incienso, chispas de cigarrillos encendidos o humos químicos en el aire.

- Mantenga el producto lejos del agua. No utilice el producto en lugares en los que pueda mojarse, como un baño.

MANTENIMIENTO

- Tenga cuidado al limpiar el producto. Los productos de limpieza fuertemente corrosivos pueden dañar el exterior.

PRECAUCIÓN

FUNCIONAMIENTO

- No bloquee la entrada ni la salida de aire.
- El producto debe utilizarse siempre en posición vertical.
- No mueva el producto mientras se encuentre en funcionamiento.
- No mueva ni cambie la dirección del producto al arrastrar las ruedas.
- Si el producto se coloca sobre un suelo delicado, una superficie desigual o una moqueta gruesa, levántelo cuando vaya a moverlo.
- Cuando mueva el producto con las ruedas, hágalo lentamente y en dirección horizontal.
- Apague el producto y extraiga el depósito de agua antes de moverlo, asegurándose de que los dedos no queden atrapados.
- No utilice el producto sin los filtros, el depósito de agua y la bandeja de humidificación instalados correctamente.
- Cuando vaya a rellenar el depósito de agua, asegúrese de que no presente fugas de agua.
- Asegúrese de limpiar todo exceso de agua que pueda haber en el exterior del depósito de agua.
- No utilice agua caliente (40 °C o más), agentes químicos, sustancias aromáticas, agua sucia u otras sustancias perjudiciales. De lo contrario, el producto se podría deformar o funcionar mal.
- Utilice solo agua del grifo. El uso de agua de otro origen puede dar lugar a la aparición de moho, hongos o bacterias.
- No agite el depósito de agua mientras sujeta el asa.

INSTALACIÓN

- No coloque el producto cerca de objetos calientes, como fogones o calefactores, encima de estos, ni en ningún lugar donde puedan entrar en contacto con vapor.

MANTENIMIENTO

- Limpie el exterior solamente con un trapo suave.
No utilice líquidos volátiles ni detergentes.
La superficie del producto puede dañarse o agrietarse si se utiliza benceno, disolventes de pintura o polvo para pulir. Además, los sensores también podrían averiarse.
- No frote con fuerza el prefiltro durante las tareas de mantenimiento.
- No lave ni reutilice el filtro HEPA ni el filtro desodorante. Hacerlo no solo no mejora el funcionamiento de los filtros, sino que puede provocar una descarga eléctrica o una avería.
- La frecuencia de mantenimiento de descalcificación dependerá de la dureza y las impurezas del agua utilizada: cuanto más dura sea el agua, más frecuente deberá ser la descalcificación.
- No utilice otros detergentes que los indicados en las instrucciones para llevar a cabo el mantenimiento de la bandeja de humidificación y de la tapa. De lo contrario, podría provocar deformaciones, manchas y grietas (fugas de agua).
- Evite derramar agua al extraer o limpiar la bandeja de humidificación.
- No retire el flotador ni el rodillo. Si se desprenden, consulte la página 15.
- No extraiga el filtro de humidificación del bastidor del filtro, salvo cuando lo vaya a cambiar.

NOTA

¿Qué hacer si el producto interfiere en la recepción de radio o televisión?

Si el purificador de aire interfiere en la recepción de radio o televisión, intente realizar una o varias de las acciones siguientes:

- Ajuste o reubique la antena de recepción.
- Aumente la distancia entre la unidad y la radio o el televisor.

- Conecte el equipo a una toma distinta de la red a la que está conectado el receptor de radio o televisión.
- Consulte al distribuidor o a un técnico cualificado de radio o televisión.

INSTALACIÓN

- Evite lugares en los que los sensores queden expuestos directamente al viento.
De lo contrario, el producto podría funcionar mal.
- Evite lugares con presencia de muebles, tejidos u otros objetos que puedan entrar en contacto con el producto e interferir en la entrada y la salida de aire.
- Evite usar el producto en lugares en los que pueda resultar expuesto a condensación o cambios drásticos de temperatura. La temperatura ambiente adecuada se sitúa entre 0 y 35 °C.
- Coloque el producto sobre una superficie nivelada y estable con suficiente circulación de aire. El viento fuerte o el polvo procedente de una ventana abierta puede afectar al rendimiento y la eficacia de la purificación del aire. Si coloca el producto sobre una alfombra gruesa, es posible que la unidad vibre ligeramente. Coloque la unidad en una superficie nivelada para evitar fugas de agua de la bandeja de humidificación.
- Evite lugares en los que se genere grasa o humo grasiento.
De lo contrario, se pueden producir grietas en el exterior del producto y averías en los sensores.
- El producto puede atrapar el polvo incluso si se encuentra a una distancia de tan solo 3 cm de la pared, pero las paredes y el suelo circundantes pueden ensuciarse. Coloque el producto lejos de la pared. La pared situada detrás de la toma de aire puede ensuciarse con el tiempo. Si utiliza el producto durante mucho tiempo en el mismo lugar, limpie periódicamente las paredes adyacentes.

MANTENIMIENTO

- Siga las instrucciones de este manual para llevar a cabo correctamente las tareas de limpieza y mantenimiento del filtro.



Atención: El producto está marcado con este símbolo, que significa que los productos eléctricos y electrónicos usados no se deben desechar con los residuos domésticos generales. Existe un sistema de recogida especial para estos productos.

A. Información sobre eliminación dirigida a particulares

1. En la Unión Europea

SI DESEA ELIMINAR ESTE EQUIPO, NO UTILICE EL CONTENEDOR DE BASURA NORMAL Y NO ARROJE EL EQUIPO AL FUEGO.

Los equipos eléctricos y electrónicos usados se deben recoger y tratar siempre **POR SEPARADO**, de conformidad con la legislación local.

La recogida selectiva fomenta un tratamiento respetuoso con el medio ambiente, el reciclaje de materiales y la minimización de la eliminación definitiva de los residuos. Una **ELIMINACIÓN INADECUADA** puede resultar perjudicial para la salud de los seres humanos, así como para el medio ambiente debido a determinadas sustancias. Lleve los **EQUIPOS USADOS** a un lugar de recogida local, habitualmente municipal, si estuviera disponible.

Si tiene dudas sobre la eliminación, póngase en contacto con sus autoridades locales o con su distribuidor y pregunte acerca del método de eliminación correcto.

EXCLUSIVAMENTE PARA LOS USUARIOS DE LA UNIÓN EUROPEA Y OTROS PAÍSES, POR EJEMPLO, NORUEGA Y SUIZA. La ley le exige participar en la recogida selectiva.

El símbolo de la parte superior aparece en los equipos eléctricos y electrónicos (o en el envase) para recordar esto a los usuarios.

Los usuarios de **VIVIENDAS PRIVADAS** deben utilizar las instalaciones existentes de retirada de equipos usados. La retirada es gratuita.

Si el equipo se hubiera usado **CON FINES COMERCIALES**, póngase en contacto con su distribuidor de SHARP, que le informará sobre la recogida. Es posible que deba hacerse cargo los costes derivados de este proceso. Es posible que los centros de recogida locales acepten los equipos pequeños (y en cantidades pequeñas). Para España, póngase en contacto con el sistema de recogida establecido o con su autoridad local para obtener información sobre la recogida de productos usados.

2. Países no pertenecientes a la Unión Europea

Si desea eliminar este producto, póngase en contacto con las autoridades locales para consultar el método correcto de eliminación.

Para Suiza, los equipos eléctricos o electrónicos pueden devolverse al vendedor sin coste alguno, incluso si no compra ningún producto nuevo. Encuentra más información sobre los centros de recogida en la página de inicio www.ewid.ch o www.sérs.ch.

B. Información sobre eliminación para empresas

1. En la Unión Europea

Si el producto es utilizado para fines empresariales y desea eliminarlo:

Póngase en contacto con su distribuidor de SHARP, que le informará sobre la retirada del producto. Es posible que deba sufragar los costes derivados de la retirada y el reciclaje. Es posible que los centros de recogida locales acepten los productos pequeños (y en cantidades pequeñas).

Para España, póngase en contacto con el sistema de recogida establecido o con la autoridad local para la retirada del producto usado.

2. Países no pertenecientes a la Unión Europea

Si desea eliminar este producto, póngase en contacto con las autoridades locales para consultar el método correcto de eliminación.

PRINCIPIO DE FUNCIONAMIENTO

CARACTERÍSTICAS

* La ilustración en este manual de instrucciones se corresponde al producto UA-KESCE.

Combinación exclusiva de tecnologías de tratamiento del aire.

Plasmacluster

Plasmacluster trata el aire de forma parecida a la manera en que la naturaleza limpia el entorno, emitiendo un número equilibrado de iones positivos y negativos.

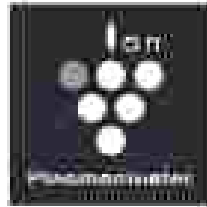

1000 IONES/CM³

*Plasmacluster® y "Genie d'Air" están el grupo de marcas comerciales de Sharp Corporation.

* El número de esta marca tecnológica indica la cantidad aproximada de iones suministradas en 1 cm³ de aire, medida tomada del centro de una habitación de 12.5 m² de altura con respecto al suelo, cuando el producto se coloca cerca de una pared en modo I/O.

Sistema de triple filtrado + Plasmacluster

Prefiltro

El prefiltro atrapa las partículas de polvo de un tamaño superior a 240 micras aproximadamente.

Filtro desodorante

El filtro desodorante absorbe muchos de los olores domésticos habituales.

Filtro HEPA

El filtro HEPA atrapa el 99,97 % de las partículas con un tamaño de hasta 0,3 micras.

Función de humidificación

Una humedad cómoda en interiores mantiene la piel y garganta hidratadas y saludables.

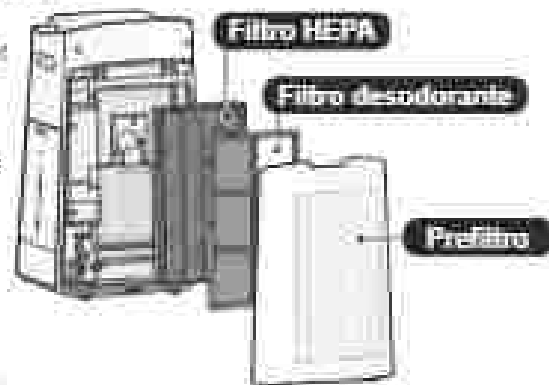

Flujo de aire único

El potente sistema de aspiración de aire y su flujo único recoge de forma rápida y eficiente el polvo y otras partículas.

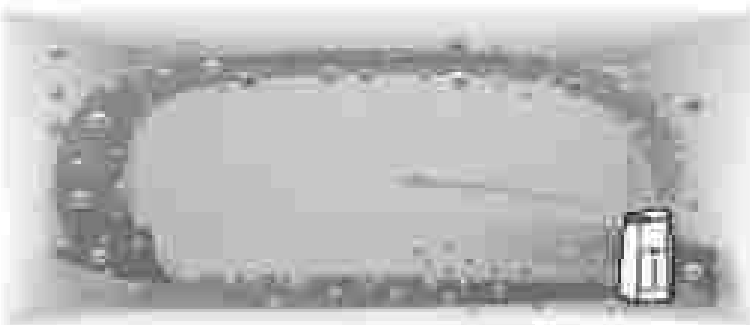

El rápido flujo de aire a un ángulo de 20° recoge el polvo a niveles más bajos de la estancia para una limpieza más eficaz.

Plasmacluster puede eliminar la electricidad estática y evitar así que el polvo se adhiera a las paredes y otras superficies.

AUTOLIMPIEZA DEL PREFILTRO

(solo UA-KJLBDE)

Retirar el polvo atrapado en el prefiltro por parte de la unidad de limpieza automática ayudará a evitar que el rendimiento de recolección de polvo se vea negativamente afectado.

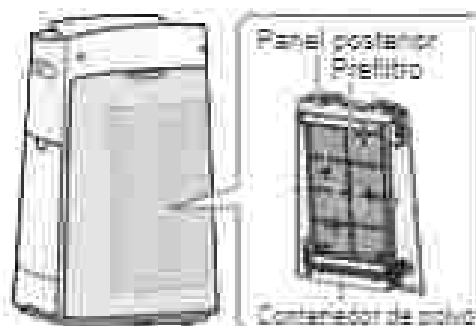

Retira el polvo del contenedor de polvo aproximadamente cada seis meses.



Lea estas instrucciones antes de utilizar su nuevo purificador de aire

El purificador de aire capta el aire de la habitación a través de la entrada de aire, lo hace circular a través de un prefiltro, un filtro desodorante y un filtro HEPA en el interior del producto, y lo descarga a través de la salida de aire. El filtro HEPA puede eliminar el 99,97 % de las partículas de polvo de hasta 0,3 micras que lo atraviesan, y ayuda a absorber los olores. El filtro desodorante absorbe gradualmente los olores cuando pasan por el filtro.

Algunos olores absorbidos por el filtro se descomponen con el tiempo y dan lugar a otros olores. Dependiendo de las condiciones de uso, en particular cuando el producto se utiliza en entornos mucho más exigentes que el uso doméstico normal, estos olores pueden volverse más fuertes en menos tiempo de lo previsto. Si los olores persisten, cambie los filtros.

Cuando los minerales presentes en el agua del grifo se adhieren a los filtros y se endurecen y vuelven de color blanco, absorben los olores de la habitación y provocan la emisión de un olor desagradable cuando el filtro de humidificación está seco. (Esto varía según la calidad del agua y otros factores ambientales). Si este es el caso, lleve a cabo el mantenimiento de filtro de humidificación. (Página 15)

NOTA

- El purificador de aire se ha diseñado para eliminar el polvo en suspensión y los olores.
- El purificador de aire no se ha diseñado para eliminar las gases perjudiciales, como el monóxido de carbono que contiene el humo de los cigarrillos.
- Si el origen del olor no desaparece, es posible que el purificador de aire no elimine completamente el olor.

NOMBRE DE LAS PIEZAS

* La ilustración en este manual de instrucciones se corresponde al producto UA-KL60E

PANEL DE CONTROL

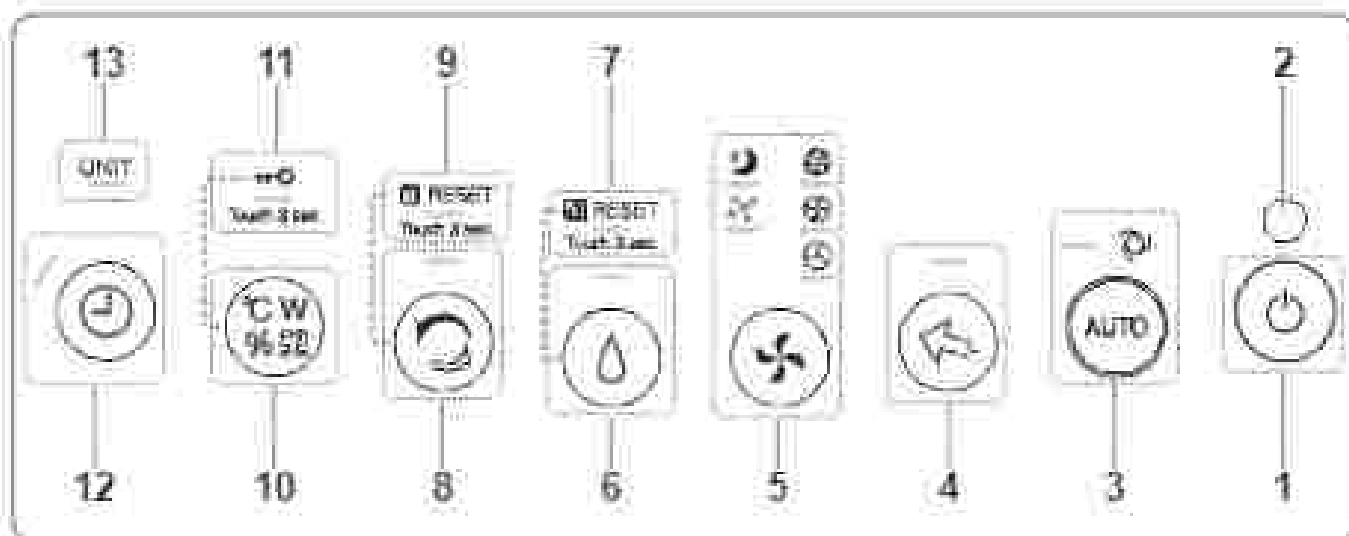

PANTALLA FRONTAL

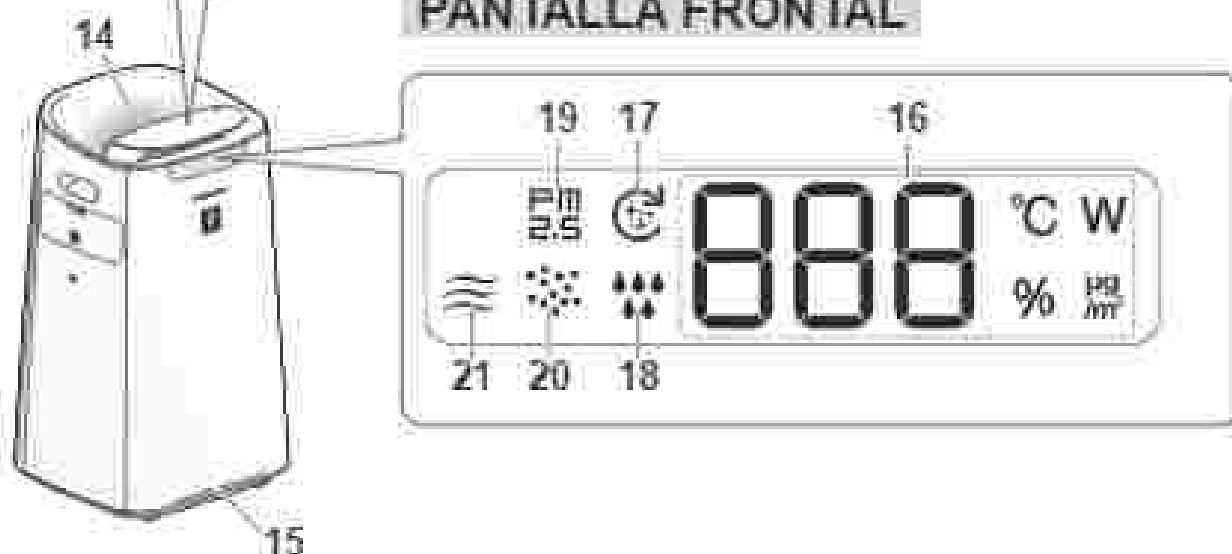

SENSOR DE LUZ

Cuando el control de luz se establece en "Auto", la pantalla frontal y el indicador limpieza se encenderán o apagarán en función del brillo de la sala.
(Página 12, 13)

NOTA Rango de detección del sensor de luz

No instale el producto en los siguientes lugares, ya que el sensor de luz podrá no funcionar correctamente.







Directamente bajo un equipo de luz.

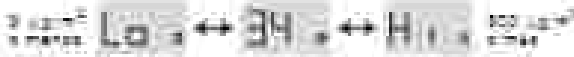

En la sombra.

1	Botón de encendido
2	Sensor de luz
3	Luz indicadora del modo automático (se color blanco)
4	Luz indicadora del botón del modo dirigido de iones Plasmacluster (se color blanco)
5	Luzes indicadoras de los botones de modo (se color blanco)
6	Luz indicadora del botón de encendido/apagado de humedad (se color blanco) Pulse durante 3 segundos: Botón de restablecimiento de filtro
7	Luz indicadora del mantenimiento del filtro (se color naranja)
8	Luz indicadora del botón lluvia de iones limpios (se color blanco) Pulse durante 3 segundos: Botón de restablecimiento del contenedor de polvo (Solo UA-KIL80E)
9	Luz indicadora de restablecimiento del contenedor de polvo (se color naranja) (Solo UA-KIL80E)
10	Botón de cambio de pantalla Pulse durante 3 segundos: Botón de bloqueo para niños
11	Luz indicadora del botón de bloqueo para niños (se color blanco)
12	Luz indicadora del botón de temporizador de encendido/apagado (se color blanco)
13	Luz indicadora de sustitución de la unidad (se color rojo)
14	Indicador de iones Plasmacluster (se color azul)
15	Indicador de limpieza * Indica la pureza del aire de la sala con cambios de color y vibraciones de pines. El indicador de limpieza se desactiva cuando el aire está limpio. Cuando el aire cambia de nuevo a sucio, percibirá un color azul durante cinco minutos y luego se apaga. <div style="display: flex; justify-content: space-around; align-items: center;"> <div style="text-align: center;"> <p>Limpio</p> <p>↑</p> <p>↓</p> <p>Impuro</p> </div> <div style="text-align: center;"> <p>Adegado (azul intermitente)</p> <p>Amarillo (parpadeo)</p> <p>Ruido (parpadeo rojo)</p> </div> </div>

	Pantalla <ul style="list-style-type: none"> • Temporizador Indica los ajustes de tiempo o el tiempo restante del temporizador apagado/encendido.  • Concentración de PM2.5* Se indica PM2.5 de 10 µg/m³ a 499 µg/m³.  • Temperatura* Se indica una temperatura de 1 °C a 32 °C.  • Humedad* Se indica una humedad del 25 a 75 %.  • Potencia* Indica la potencia según el funcionamiento en ese momento.  <p>* Los números que se muestran son aproximados.</p>
16	
17	Indicador de autolimpieza del prefiltro (se color blanco) (Solo UA-KIL80E)
18	Indicador de humidificación Blanco: Humidificación activada Apagado: Humidificación desactivada Rojo (parpadeo): El producto necesita agua
19	Indicador de PM2.5 (se color blanco) Indica que el sensor de polvo sensor detecta polvo inexistente.
20	Indicador de polvo (se color blanco) Indica que el sensor de polvo sensor detecta el polvo habitual.
21	Indicador de olor (se color blanco) Indica que el sensor de olores ha detectado olores.

CUERPO PRINCIPAL

La ilustración en este manual se refiere únicamente a la configuración de producto UA-KIL60E.

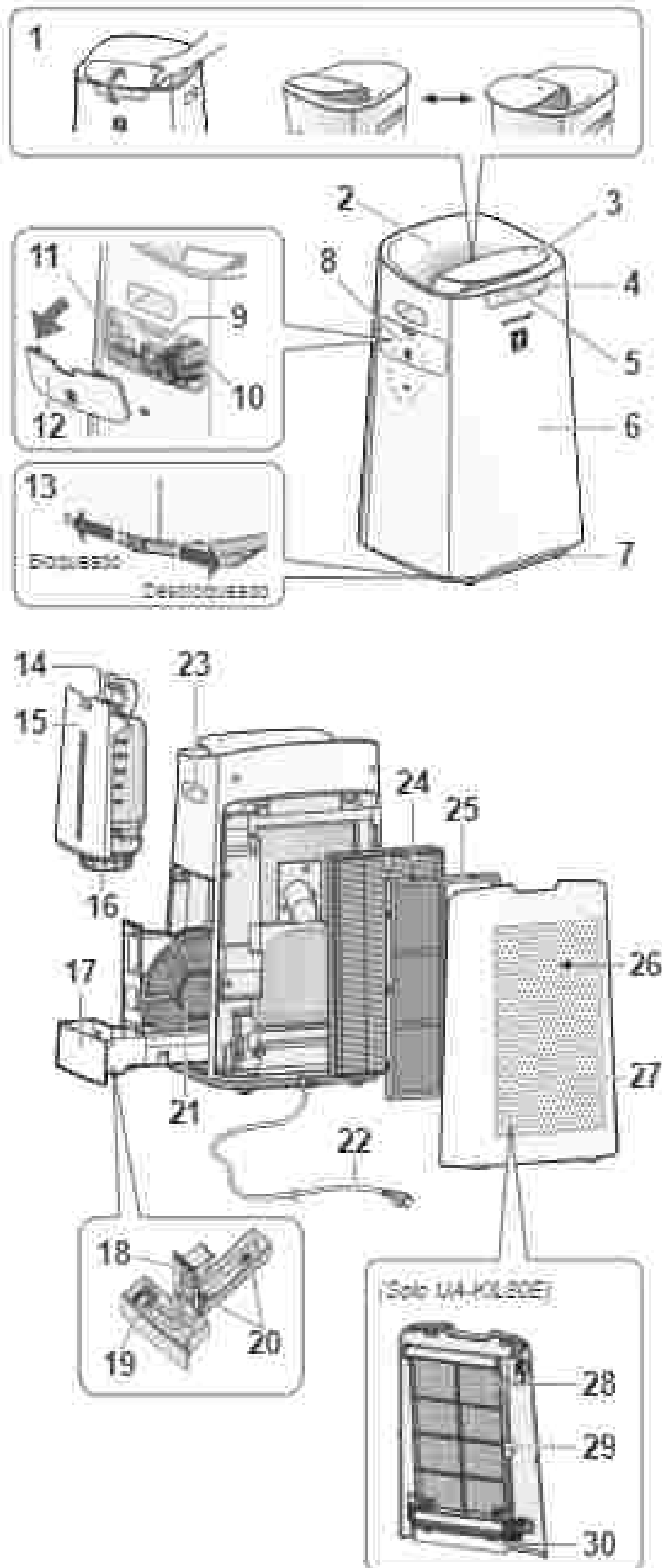

1	Deflector
2	Salida de aire (posterior)
3	Panel de control
4	Pantalla frontal
5	Salida de aire (frontal)
6	Cuerpo principal
7	Rueda (4 ubicaciones)
8	Sensor (interno) Temperatura/Humedad/ Polvo sensible/Olor
9	Filtro del sensor
10	Contenedor* de la unidad (Unidad de generación de iones Plasmacluster)
11	Cepillo para limpiar la unidad*
12	Tapa de la unidad*
13	Tope de rueda (derecha e izquierda)
14	Asa del depósito
15	Depósito de agua
16	Tapón del depósito
17	Bandeja de humidificación
18	Panel de la bandeja
19	Flotador
20	Rodillo
21	Filtro de humidificación
22	Cable de alimentación/enchufe
23	Asa (2 ubicaciones)
24	Filtro HEPA
25	Filtro desodorante
26	Entrada de aire
27	Panel posterior con prefiltro (Solo UA-KIL60E) Panel posterior (solo UA-KIL60E)
28	Prefiltro (solo UA-KIL60E)
29	Bloqueo del prefiltro (solo UA- KIL60E)
30	Contenedor de polvo (solo UA- KIL60E)

* La unidad se refiere a la unidad de generación de iones Plasmacluster (igual que abajo).

FUNCIONAMIENTO

INICIO/PARADA

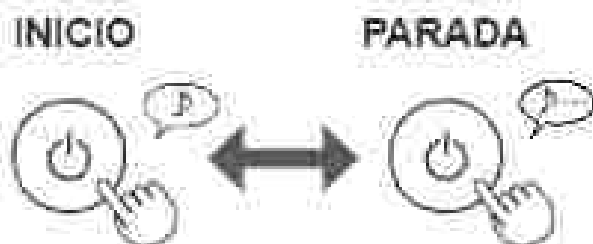

NOTA

- A menos que el cable de alimentación se haya desconectado, el producto se pone en marcha en el último modo utilizado.

MODO AUTOMÁTICO

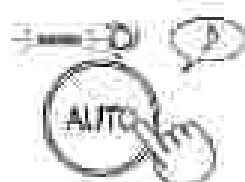

La velocidad del ventilador se controla automáticamente según la detección de: (PM2.5/ Polvo habitual/Temperatura/Humedad/Luz).

MODO DIRIGIDO DE IONES PLASMACLUSTER

Utilice este modo cuando quiera eliminar los olores adheridos, los gérmenes y otras sustancias de tejidos, sofás y cortinas.

Descartar aire de forma más fuerte con iones de Plasmacluster de alta densidad solo hacia delante.

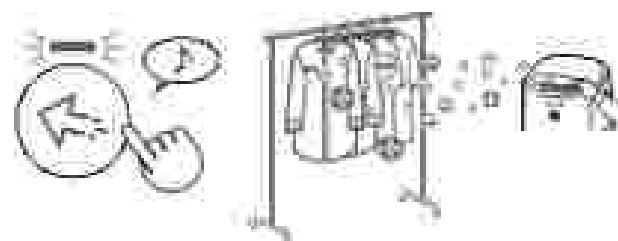

Ajuste el deflector del sensor manualmente.

NOTA

- El modo de iones Plasmacluster no se puede desactivar.

SELECCIONE EL MODO Y EL VOLUMEN DE AIRE



POLEN:

La sensibilidad del sensor de polvo sensible aumenta automáticamente y detecta rápidamente las impurezas, como el polvo y el polen, para limpiar el aire con gran potencia.

NOCHE:

El producto funcionará en silencio y la velocidad del ventilador se activará automáticamente según la cantidad de impurezas del aire.

Cuando el control de luz se establece en "Auto", la pantalla frontal y el indicador de limpieza se apagarán automáticamente.

(Página 12, 13)

AJUSTES DE HUMIDIFICACIÓN

ENCENDIDO APAGADO

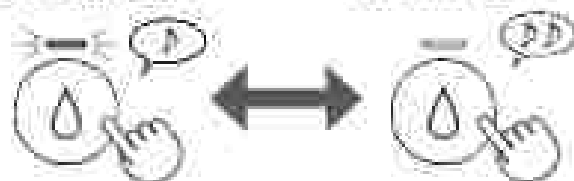

NOTA

- Cuando funcione con la humidificación activada en los modos que se indican en la tabla siguiente, el producto controla automáticamente la humedad mediante la detección de la temperatura y la humedad. (Excepto en los modos MAX, MED y BAJO).

Temperatura	Humedad	
	MODOS LOS MODOS (BAJO/MAX/MED/BAJO EN ESPERA)	MODOS NOCHE
-16°C	85 %	85 %
16°C-24°C	80 %	80 %
24°C-26°C	55 %	60 %
26°C	45 %	60 %

MODO LLUVIA DE IONES LIMPIOS

El producto libera iones Plasmacluster con un flujo de aire intenso y recoge el polvo al mismo tiempo que reduce la electricidad estática durante 10 minutos. Después, la sensibilidad del sensor de polvo sensible aumenta automáticamente para detectar con rapidez impurezas y limpiar a fondo el aire durante 50 minutos.



NOTA

- Cuando finalice la operación tras 50 minutos, el producto volverá al modo de funcionamiento anterior. En este modo podrá cambiar a otro modo.
- El modo de Iones Plasmacluster no se puede DESACTIVAR.

BLOQUEO PARA NIÑOS

Se bloqueará el funcionamiento del panel de control.

(con el producto apagado o encendido)

ENCENDIDO



Pulse durante 3 segundos.

CANCELAR



Pulse durante 3 segundos.

PANTALLA DE CAMBIO

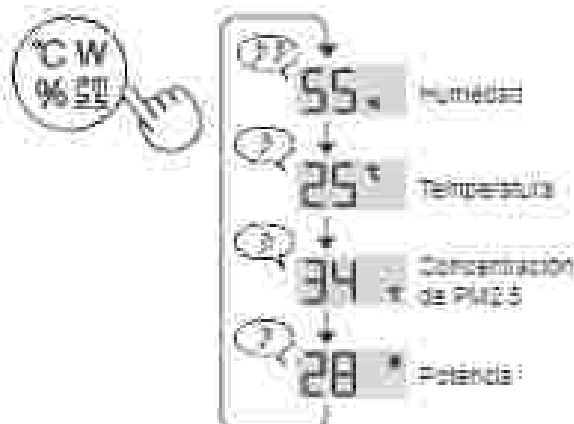

TEMPORIZADOR DE ENCENDIDO O APAGADO

TEMPORIZADOR DE ENCENDIDO:

Seleccione el tiempo que desee. El producto se pondrá en marcha automáticamente en cuanto transcurra el tiempo seleccionado.

TEMPORIZADOR DE APAGADO:

Seleccione el tiempo que desee. El producto se detendrá automáticamente en cuanto transcurra el tiempo seleccionado.

(TEMPORIZADOR DE ENCENDIDO: con la unidad apagada)

(TEMPORIZADOR DE APAGADO: con la unidad encendida)

Parpadeo



Carácter

NOTA

TEMPORIZADOR DE ENCENDIDO:

- Si no se realiza ninguna acción durante 2 segundos, el ajuste finalizará con una indicación acústica. El indicador de TEMPORIZADOR DE ENCENDIDO/APAGADO aparecerá encendido y mostrará el tiempo restante antes de que empiece la operación.
- Puede restablecer el temporizador tocando de nuevo el botón del temporizador de encendido/apagado.

TEMPORIZADOR DE APAGADO:

- Si no se realiza ninguna acción durante 8 segundos, el ajuste finalizará con una señal acústica. La pantalla volverá a su estado previo.
- Tras completar el ajuste, toque una vez el botón del temporizador de encendido/apagado para mostrar el tiempo de operación y toque dos veces para restablecer el temporizador.

AUTOLIMPIEZA DEL PREFILTRO

(Solo UA-KIL50E)

La función autolimpieza del prefiltro se aplicará durante unos 3 minutos automáticamente cuando el producto alcance un determinado tiempo de operación desde el proceso previo de autolimpieza del prefiltro.

Durante el proceso de autolimpieza del prefiltro, se suspenderá la operación en marcha.

Puede establecer el intervalo de autolimpieza del prefiltro en 45 o 720 horas. El valor predeterminado es 45 horas.

(Página 12, 13)

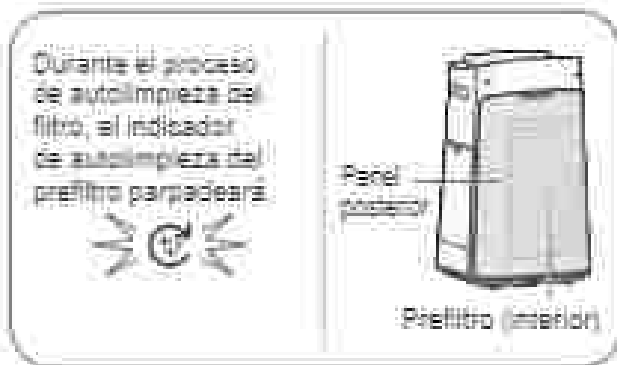

NOTA

• Dependiendo de las condiciones, el inicio del proceso de autolimpieza puede retrasarse (por ejemplo: si el sensor de luz detecta que el brillo de la habitación es "oscuro").

• Si desea detener el proceso de autolimpieza, toque el botón de encendido/apagado.



• Si desea empezar el proceso de autolimpieza manualmente, toque el botón de modo automático y el botón de modo durante 3 segundos.



Pulse durante 3 segundos

CÓMO CAMBIAR DIVERSOS AJUSTES

Puede cambiar las funciones en la tabla de la página 13.

1. (con el producto apagado)

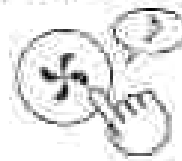

F1

Pulse durante 3 segundos

2. Seleccione "Número de función".

Avanzar

Retroceder



o bien



(F1: 4500, F2: 7200)

Establecer



3. Seleccione "Número de ajuste".

Avanzar

Retroceder



o bien



Establecer



4. Pulse el botón de encendido/apagado para completar los ajustes.



Apagar

Función	Ajuste
<p>F1</p> <p>Control de luces Puede seleccionar el brillo de la pantalla frontal y el indicador de limpieza.</p>	<p>01 Apagar Cuando se establece en "Apagar", la luz "atenuada" se ilumina durante 8 segundos después de que comienza la operación y, a continuación, la luz se apaga. El indicador de humidificación parpadea en un tono más oscuro cuando el producto necesita agua. La luz de sustitución de unidad parpadea en un tono más oscuro cuando se debe sustituir la unidad de generación de iones Plasmacluster.</p> <p>02 Atenuado</p> <p>03 Automático (valor predeterminado) La luz se enciende o apaga automáticamente según la iluminación de la habitación. La habitación está iluminada: la luz se enciende. La habitación está oscura: la luz se apaga. Incluso si la habitación está iluminada, la luz se apagará cuando se utilicen en modo de dormir.</p>
<p>F2</p> <p>Función de iones Plasmacluster encendida/apagada</p>	<p>01 APAGADO</p> <p>02 ENCENDIDO (valor predeterminado)</p>
<p>F3</p> <p>Reinicio automático Si el producto está desenchufado o se produce un corte de corriente, la unidad volverá a ponerse en marcha con los parámetros anteriores una vez recupere la corriente.</p>	<p>01 Cancelación</p> <p>02 ENCENDIDO (valor predeterminado)</p>
<p>Ajuste de la sensibilidad del sensor (F4-F6)</p> <p>F4 Sensor de luz</p> <p>F5 Sensor de sensibilidad al polvo</p> <p>F6 Sensor de olores</p>	<p>01 Bajo</p> <p>02 Estándar (valor predeterminado)</p> <p>03 Alto</p>
<p>F7</p> <p>Ajuste del indicador acústico Puede configurar el producto para que emita un sonido cuando el depósito de agua se vacíe.</p>	<p>01 Cancelación (valor predeterminado)</p> <p>02 ENCENDIDO</p>
<p>F8</p> <p>El intervalo de autolimpieza del prefiltro (Solo UA-KJLS0E)</p>	<p>01 720 horas</p> <p>02 48 horas (valor predeterminado)</p>



ÍNDICE DE LIMPIEZA

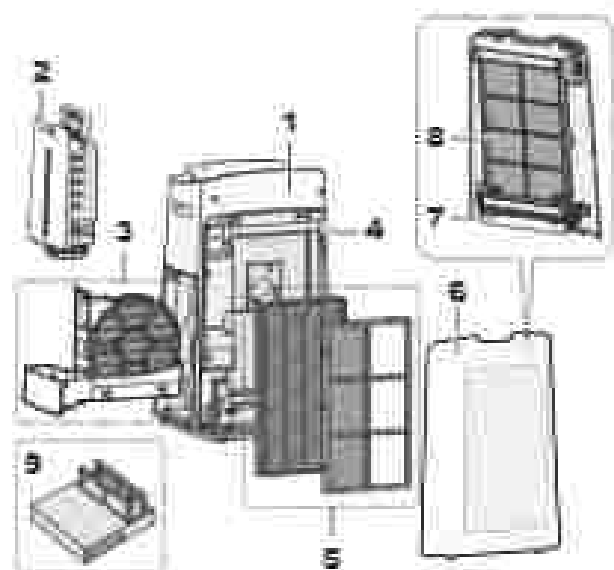

Lugar	Página
1 Cuerpo principal	14
2 Depósito de agua	14
3 Filtro de humidificación/bandeja de humidificación	15
4 Sensores	18
5 Filtro HEPA/Filtro desodorante	18
6 Panel posterior con prefiltro (solo UA-KL30E) Panel posterior (solo UA-KL30E)	18
7 Contenedor de polvo (solo UA-KL30E)	17
8 Prefiltro (solo UA-KL30E)	18
9 Unidad de generación de iones Plasmacluster	19

INDICADOR DE MANTENIMIENTO DEL FILTRO

Cuando el período de funcionamiento acumulado o el período del contenido de agua supera aproximadamente (as 720 horas), se encenderá el indicador de mantenimiento del filtro.

- El indicador se apaga cuando no hay agua. (Solo UA-KL30E)
- No calculará el tiempo si el producto se desenchufa.
- 30 días x 24 horas = 720 horas

Esto es un recordatorio para llevar a cabo el mantenimiento que se describe en Filtro y bandeja de humidificación, Cuerpo principal, Panel posterior y Sensores.

Tras realizar el mantenimiento, restablezca el indicador de mantenimiento del filtro.

RESTABLECER



CUERPO PRINCIPAL

Frote con un trapo seco y suave:



DEPÓSITO DE AGUA

Enjuague el interior con agua.



NOTA Limpieza a fondo para eliminar la suciedad.



Tratado del depósito Cepillo de cerdas

Limpie el interior del depósito de agua con una esponja suave y cepillo de depósito con un bastoncillo de algodón o un cepillo de cerdas.

FILTRO DE HUMIDIFICACIÓN/BANDEJA DE HUMIDIFICACIÓN

1. Extraiga el filtro y la bandeja de humidificación.

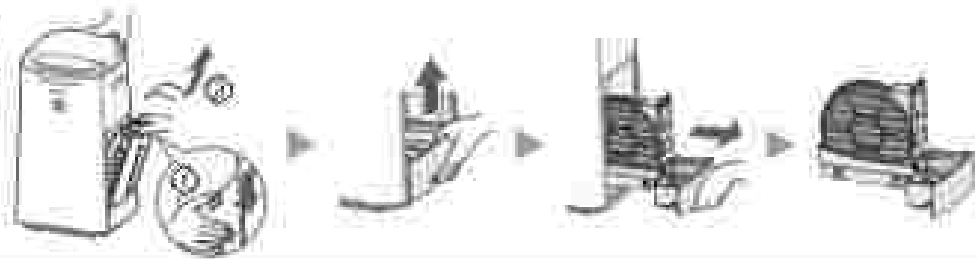

2. Enjuague con agua abundante.

- No retire el flotador ni los rodillos. Si se desprenden, consulte a continuación.

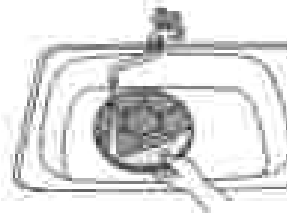

3. Instale el filtro y la bandeja de humidificación.

- Después del mantenimiento, vuelva a colocar correctamente las piezas.

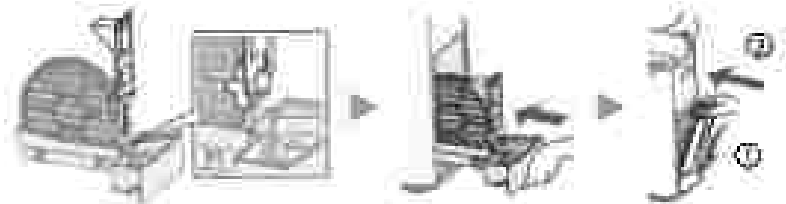

NOTA Limpieza a fondo para eliminar la suciedad

	Detergente de cocina (solo la bandeja de humidificación)	Ácido cítrico (disponible en algunas farmacias)	Zumo de limón 100% embotellado sin pulpa
1	1. Llene la mitad de la bandeja con agua. 2. Añada un poco de detergente de cocina.	2 vasos y medio de agua. 3 cucharadas	3 vasos de agua. 1.4 de vaso
2	Sumerga durante 30 minutos.	Sumerga durante 30 minutos.	Sumerga durante 30 minutos. (Cuando utilice zumo de limón como solución descalcificadora, asegure el tiempo de inmersión)
3	Enjuague el detergente de cocina o la solución descalcificadora con agua limpia.		

NOTA Instalación del flotador y el panel de la bandeja

Flotador

1. Introduzca la pestaña del otro lado del flotador en el orificio.

2. Introduzca la pestaña del flotador en el orificio.

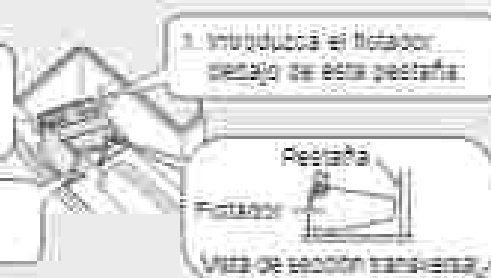

Rodillo

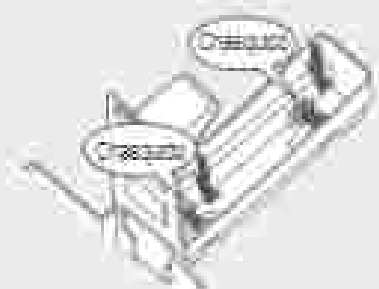

Sensores

Retire con cuidado el polvo con una herramienta de limpieza, como una aspiradora.

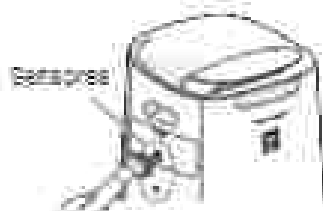

NOTA Limpieza a fondo para eliminar la suciedad.



1. Retire la tapa de la unidad.
2. Retire el filtro del sensor.
3. Si el filtro del sensor está muy sucio, lívelo con agua y séquelo bien.

FILTRO HEPA/FILTRO DESODORANTE

Retira el polvo de los filtros.

Filtro HEPA

Etiqueta



Limpie solamente la superficie etiquetada. No limpie la superficie opuesta. El filtro es frágil por lo tanto, tenga cuidado y no ejerza demasiada presión.

Filtro desodorante



Se pueden limpiar ambas superficies. El filtro se podría romper si se ejerce demasiada fuerza, por lo tanto, manipúlelo con cuidado.

NOTA

- No lave los filtros. No debe exponerlos a la luz del sol. De lo contrario, los filtros pueden perder eficacia.
- Algunos filtros adsorbidos por el filtro se descomponen con el tiempo, dando lugar a olores. Dependiendo de las condiciones de uso, en particular cuando el producto se utiliza en entornos mucho más exigentes que el uso doméstico normal, estos olores pueden volverse más fuertes en menos tiempo de lo previsto. Si los olores persisten, cambie los filtros.
- Cambie el filtro en caso de olores, o si no se puede eliminar el polvo después del mantenimiento.

PANEL POSTERIOR CON PREFILTRO

(Solo UA-K150E)

Retire con cuidado el polvo con una herramienta de limpieza, como una aspiradora.



NOTA

- No aplique una presión excesiva al frotar el panel posterior.
- Limpieza a fondo para eliminar la suciedad.
 1. Vierta un poco de detergente de cocina en agua y sumerja el panel durante unos 10 minutos.
 2. Enjuague el detergente con agua limpia.
 3. Seque bien el filtro en un área con buena ventilación.



PANEL POSTERIOR

(Solo UA-K150E)

Retire con cuidado el polvo con una herramienta de limpieza, como una aspiradora.



CONTENEDOR DE POLVO (solo UA-KILBOE)

INDICADOR DE RESTABLECIMIENTO DEL CONTENEDOR DE POLVO

Quando se activa el indicador de restablecimiento del contenedor de polvo, fírese al polvo del contenedor.

- El indicador se encenderá cada 6 meses si el producto se utiliza durante 24 horas al día.



1. Retire el panel posterior.
2. Extraiga el recipiente para polvo.

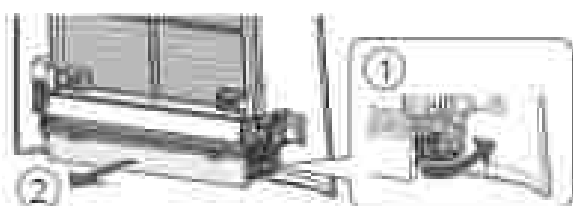

3. Tire el polvo del contenedor de polvo.

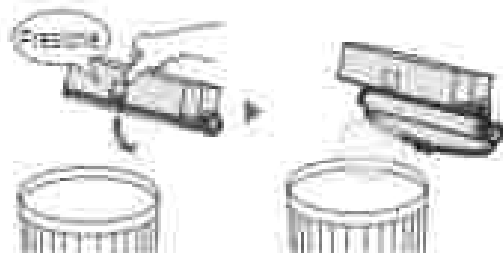

4. Cierre la tapa del contenedor de polvo.

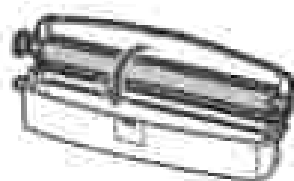

5. Instale el contenedor de polvo.



6. Instale el panel posterior.
7. Restablezca el indicador del restablecimiento del contenedor de polvo.

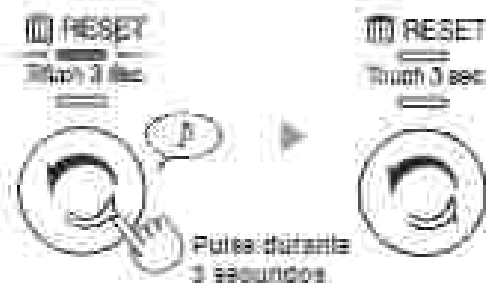

NOTA Limpieza a fondo para eliminar la suciedad.

1. Retire los filtros.



2. Lave con agua + Séquelo exhaustivamente.



3. Conecte el cepillo.



PREFILTRO (SOLO UA-KIL50E)

1. Retire el panel posterior y el contenedor de polvo.

2. Retire el cierre del prefiltro.

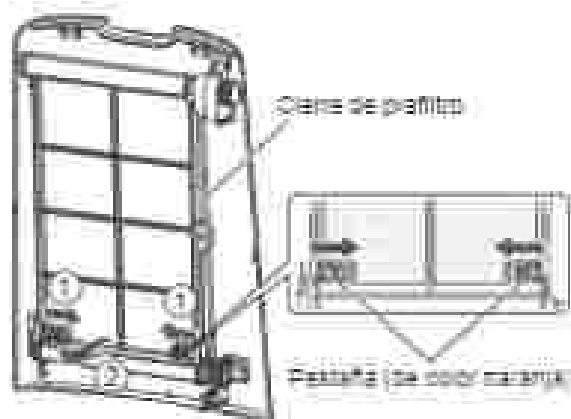

3. Retire el eje:

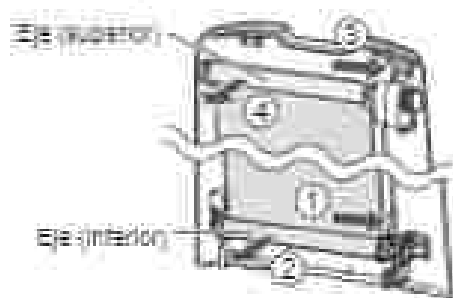

4. Retire la tapa y extraiga el prefiltro del eje.

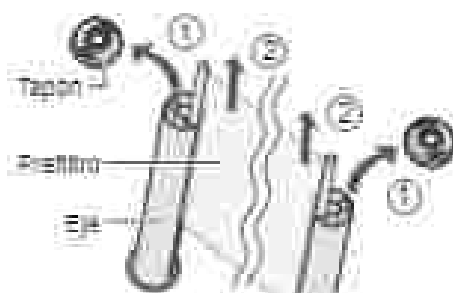

5. Moje y limpie el prefiltro.

1. Vierta un poco de detergente de cocina en agua y sumerja el panel durante unos 10 minutos.
2. Enjuague el detergente con agua limpia.
3. Séquelo bien.

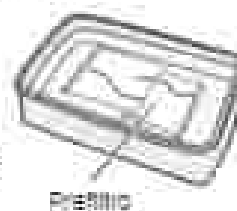

NOTA

- Limpie con cuidado. No lave en una lavadora (de lo contrario, podría dañarse).
- No seque en una secadora (de lo contrario, podría encoger).

6. Inserte el eje del prefiltro en la ranura del eje.

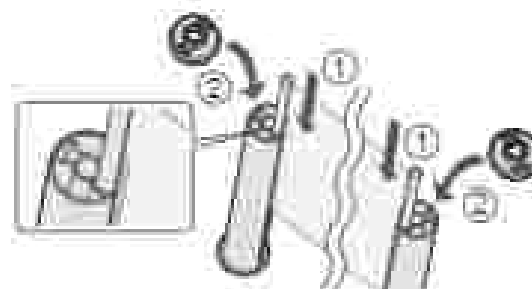

7. Fije el eje (superior) en el panel posterior.

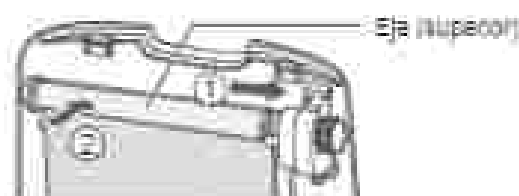

8. Gire el prefiltro:

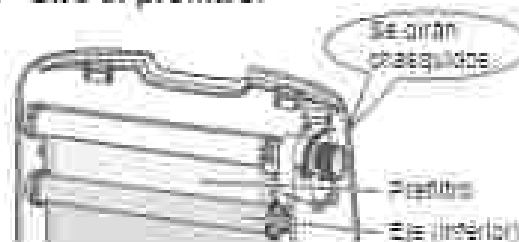

9. Tire hacia abajo del eje (inferior) y fíjelo al panel posterior.



10. Instale el prefiltro.

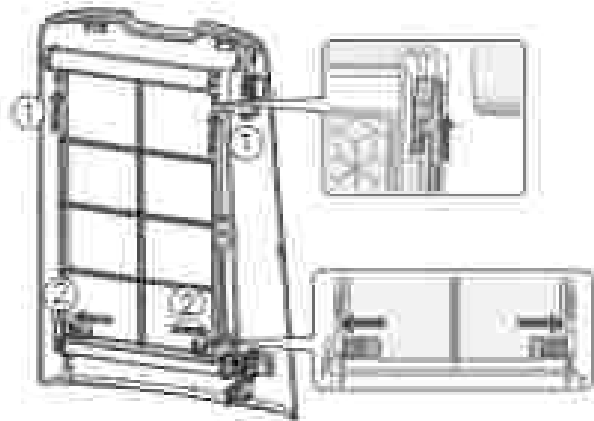

11. Instale el contenedor de polvo y al panel posterior.

UNIDAD DE GENERACIÓN DE IONES PLASMACLUSTER (Sección de electrodos)

1. Retire la tapa de la unidad y extraiga el contenedor de la unidad.



2. Retire el polvo de la sección de electrodos.

Cepillo para limpiar la unidad

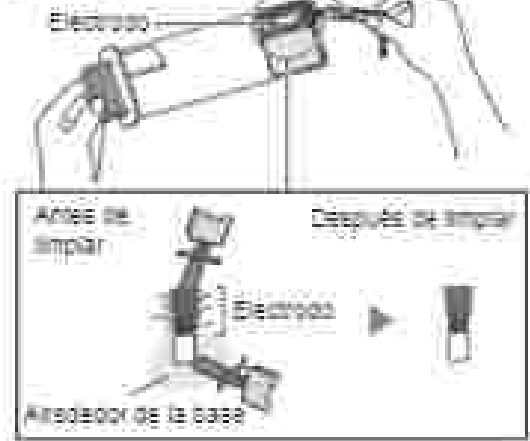

3. Inserte el contenedor de la unidad en el producto e instale la tapa de la unidad.



NOTA

- Utilice únicamente el cepillo de limpieza de la unidad para limpiarla. De lo contrario, la unidad podría sufrir averías.
- Puede ocurrir que un electrodo sobado se desprenda durante el proceso de limpieza, sin que el rendimiento se vea afectado.
- No toque al electrodo directamente, hacerlo podría provocar un olor a plasma.
- No transforme la sección de electrodos. De lo contrario, podría dañarse.
- No toque los terminales de conexión. De lo contrario, podrían dañarse.



SUSTITUCIÓN

Asegúrese de quitar el enchufe de la toma de pared



FILTROS

VIDA ÚTIL DE LOS FILTROS

La vida útil del filtro variará según el entorno de la habitación, el uso y la ubicación del producto.

La vida útil del filtro HEPA y del filtro desodorante y las sugerencias de sustitución se basan en la purificación de una habitación en la que se fuman 5 cigarrillos al día y la recogida de polvo y la función desodorante del producto se han reducido a la mitad del nivel de un filtro nuevo.

Recomendamos cambiar el filtro con más frecuencia si el producto se utiliza en una situación mucho más exigente que un uso doméstico normal (PM2.5, etc.).

- Filtro HEPA: Unos 10 años a partir de su apertura.
- Filtro desodorante: Unos 10 años a partir de su apertura.
- Filtro de humidificación: Unos 10 años a partir de su apertura.

Modelo de filtro de repuesto

Consulte a su distribuidor cuando vaya a comprar un filtro de repuesto.

Sustitución Filtro	UA-KIL80E	UA-KIL60E
Filtro HEPA (1 unidad)	UZ-KIL8HF	UZ-HD6HF
Filtro desodorante (1 unidad)	UZ-HG5DF	
Filtro de humidificación (1 unidad)	UZ-KIL8MF	

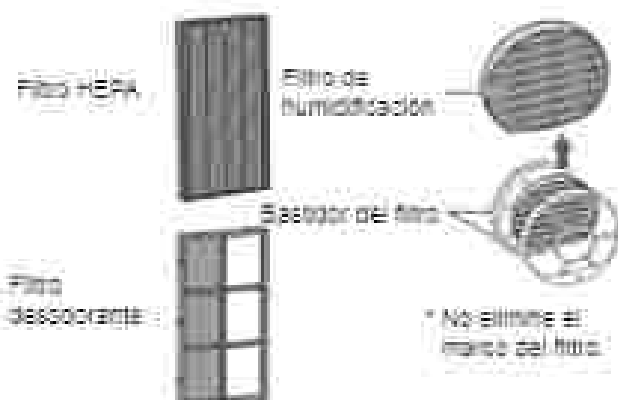

Eliminación de los filtros

Elimine los filtros usados de acuerdo con las leyes y normativas locales.

Materiales del filtro HEPA:

- Polipropileno
- Polietileno

Materiales del filtro desodorante:

- Papel
- Resina ABS

Materiales del filtro de humidificación:

- Poliéster
- Rayón

UNIDAD DE GENERACIÓN DE IONES PLASMACLUSTER

INDICADOR DE SUSTITUCIÓN DE UNIDAD

Cuando el tiempo de funcionamiento total supera las 17.800 horas, el indicador de sustitución de la unidad parpadeará para indicar que se debe sustituir la unidad de generación de iones Plasmacluster.

Tempo de funcionamiento	
17.800 horas UNIT Parpadea lentamente	Sustituya la unidad de generación de iones Plasmacluster.
19.000 horas UNIT Parpadea fuertemente	La unidad de generación de iones Plasmacluster no emitirá iones Plasmacluster.

* El tiempo de sustitución no está relacionado con el modo de funcionamiento seleccionado.

Sustitución del modelo de la unidad de generación de iones Plasmacluster

Consulte a su distribuidor cuando necesite cambiar la unidad de generación de iones Plasmacluster.

UZ-C00M

- 1 Retire la pestaña del conector de la unidad (C1) y extraiga la unidad de generación de iones Plasmacluster (G2).



Introduzca una nueva unidad.



Eliminación de la unidad de generación de iones Plasmacluster

Elimine la unidad de generación de iones Plasmacluster de acuerdo con las leyes y normativas locales.

Materiales

- Tereftalato de polietileno
- Piezas eléctricas

RESOLUCIÓN DE PROBLEMAS

Antes de avisar al servicio técnico, consulte la tabla siguiente, ya que es posible que el problema no sea una avería del producto.

El olor y el humo persisten.

- Compruebe los filtros. Si parecen estar muy sucios, límpielos o cámbielos.

El aire descargado del producto produce olor.

- Compruebe si los filtros están muy sucios.
- Limpie o cambie los filtros.
- Utilice solo agua del grifo. El uso de agua de otro origen conlleva un riesgo de aparición de moho, hongos o bacterias.

El producto no funciona cuando hay humo de cigarrillos en el aire.

- Asegúrese de que el producto se haya instalado en un lugar en el que los sensores puedan detectar el humo de cigarrillos.
- Compruebe si las aberturas del sensor de polvo sensible están bloqueadas u obstruidas. En caso afirmativo, limpie el filtro del sensor o el panel posterior.

Olor procedente de un nuevo producto o filtro.

- Inmediatamente después de retirar la bolsa de plástico, puede percibir un ligero olor. Este olor no resulta dañino para el rendimiento del filtro ni para la exposición humana.

Se escucha chasquidos en el producto.

- Es posible que se escucharan chasquidos u otros sonidos similares en el producto cuando está generando iones.

La luz del indicador de limpieza está apagada o luce en color azul, aunque el aire no está limpio.

- Es posible que el aire estuviera sucio al enchufar el producto. Desenchufe el producto, espere un minuto y luego vuelva a enchufarlo.

La luz del indicador de limpieza luce de color rojo, aunque el aire está limpio.

- Las aberturas del sensor de polvo sensible, cuando están sucias u obstruidas, interfieren en el funcionamiento del sensor. Limpie con cuidado el filtro del sensor o el panel posterior.

El indicador de limpieza cambia de color con frecuencia.

- El indicador de limpieza cambia de color automáticamente cuando el sensor de polvo sensible y el sensor de iones detectan impurezas. Si tiene dudas sobre el cambio, puede modificar la sensibilidad de los sensores (Consulte la página 12, 13).

El indicador de mantenimiento del filtro se enciende.

- Siempre que realice tareas de mantenimiento o sustitución de los filtros, conecte el cable de alimentación a una toma de corriente y pulse el botón Restablecer filtro (consulte 14).

La pantalla frontal está apagada.

- Cuando el control de iluminación está establecido en "Automático", la luz se apaga automáticamente cuando la habitación está oscura o en modo de funcionamiento de dormir. Además, cuando el control de iluminación está establecido en desactivado, la luz siempre está apagada. Si no quiere que la luz esté apagada, configure el control de iluminación con el ajuste atenuado (Página 12, 13).

La pantalla frontal no sigue la información meteorológica ni ningún higrómetro ni termómetro en la sala.

- El entorno exterior e interior, así como el entorno de la vivienda (el volumen del tráfico de las alrededores, el número de plantas de la vivienda, etc.) pueden provocar que la lectura sea distinta a esas dadas.
- Hay diferencias de nivel en una misma habitación.

El indicador de humidificación de la pantalla frontal no se enciende cuando el depósito se vacía.

- La estancia ha alcanzado el nivel de humedad adecuado y ha interrumpido la humidificación.
- Compruebe si el forador de poliestireno presenta impurezas. Limpie la bandeja de humidificación. Asegúrese de que la unidad esté colocada en una superficie nivelada.

El nivel de agua del depósito no se reduce o lo hace lentamente.

- Compruebe que la bandeja de humidificación y el depósito de agua se han instalado correctamente. Compruebe el filtro de humidificación.
- Si el filtro está muy sucio, límpielo o cámbielo.

La operación se detiene a la mitad.

No sale aire de la salida de aire.

(Solo UA-KIL80E)







- Durante la autolimpieza del prefiltro, se suspenderá la operación en marcha. La autolimpieza del prefiltro se aplicará durante unos 8 minutos automáticamente, mientras el indicador de autolimpieza del prefiltro parpadea.

La función de autolimpieza del prefiltro no se completará.

(Solo UA-KIL80E)

- ¿Se ha establecido el intervalo de autolimpieza del prefiltro en 720 horas? Puede establecer el intervalo en 48 o 720 horas. (Página 12, 13)
- ¿Está la habitación a oscuras? La función de autolimpieza del prefiltro no se iniciará si la habitación está a oscuras.
- ¿Está el aire de la habitación sucio? La función de autolimpieza del prefiltro no se iniciará si parpadea el indicador de limpieza.
- ¿Se ha tocado algún botón? Si se ha tocado algún botón, la función de autolimpieza del prefiltro no se iniciará hasta 10 minutos más tarde.

VISUALIZACIÓN DE ERRORES

	<ul style="list-style-type: none">• La concentración de iones Plasmacluster desolante• Realice el mantenimiento de la unidad de generación de iones Plasmacluster (sección de electrodos).
 (Solo UA-KIL80E)	<ul style="list-style-type: none">• Asegúrese de que el panel posterior está correctamente instalado.
	<ul style="list-style-type: none">• Asegúrese de que el filtro, la bandeja y el rodillo de humidificación estén instalados correctamente. A continuación, vuelva a conectar la unidad.
 (Solo UA-KIL80E)	<ul style="list-style-type: none">• Asegúrese de que el prefiltro está correctamente instalado.• Asegúrese de que el contenedor de polvo está correctamente instalado.• Asegúrese de que el cepillo del contenedor de polvo está correctamente instalado.
	<ul style="list-style-type: none">• Asegúrese de que la unidad de generación de iones Plasmacluster está bien insertada• Extraiga la unidad de generación de iones Plasmacluster, insértala hasta el fondo de nuevo y realice de nuevo la operación.
	<ul style="list-style-type: none">• Desenchúfa el producto, espera un minuto y vuelve a enchufarlo.

ESPECIFICACIONES

Modelo:		UA-VL50E			UA-VL60E		
Fuente de alimentación:		220 - 240 V ~ 50 - 60 Hz					
Ajuste de velocidad del ventilador:		MAX	MED	BAJO	MAX	MED	BAJO
AIRE LIMPIO	Velocidad del ventilador (m ³ /hora)	498	358	90	408	221	90
	Potencia nominal (W)	100	29	6.4	51	19	5.8
	Nivel de sonido (dBA) ¹⁾	55	44	21	51	41	20
AIRE LIMPIO Y HUMIDIFICACIÓN	Velocidad del ventilador (m ³ /hora)	376	258	98	360	240	90
	Potencia nominal (W)	49	31	7.3	42	23	5.5
	Nivel de sonido (dBA) ¹⁾	48	44	23	48	42	21
	Humedad (ml/hora) ²⁾	700	540	230	650	500	230
Consumo en modo de espera (W)		1.2			1.6		
Tamaño de habitación recomendada (m ²) ³⁾		~ 62			~ 30		
Tamaño de habitación recomendada para los filtros de Plasmacluster de alta densidad (m ²) ⁴⁾		~ 35			~ 26		
Capacidad del depósito de agua (l)		Aprox. 3.8					
Sensores		Sensibilidad al polvo, el olor, la luz, la temperatura y la humedad					
Tipo de filtro		HEPA+HID660+carbon+humidificación					
Longitud del cable (m)		3.0					
Dimensiones (mm)		400 (ancho) X 389 (profundidad) X 693 (alto)			400 (ancho) X 339 (profundidad) X 638 (alto)		
Peso (kg)		Aprox. 11.8			Aprox. 10.8		

- *1 • Los niveles de ruido se basan en la norma JEM 637 de la Asociación de fabricantes eléctricos de Japón.
- *2 • El nivel de humidificación cambia según la temperatura y la humedad en el interior y en el exterior. El nivel de humidificación aumenta a medida que aumenta la temperatura o disminuye la humedad. El nivel de humidificación se reduce a medida que disminuye la temperatura o aumenta la humedad.
 - Condiciones de medición: 20 °C, humedad del 30 % (de acuerdo con JEM 426)
- *3 • El tamaño de habitación recomendada es adecuado para utilizar la unidad con la velocidad máxima del ventilador.
 - El tamaño de habitación recomendada es un área en la que se puede eliminar una determinada cantidad de partículas de polvo en 30 minutos (de acuerdo con JEM 1467)
- *4 • Tamaño de una habitación en la que se pueden medir aproximadamente 35000 iones por centímetro cúbico en el centro de la habitación, cuando el producto se coloca junto a una pared y funciona con los parámetros del modo MED y a una altura aproximada de 1.2 metros con respecto al suelo.
- *5 • El filtro elimina más del 99,97 % de las partículas de polvo de 0.3 micras de tamaño mínimo (de acuerdo con JEM 1467)

Consumo en modo de espera

Cuando se introduce el enchufe del producto en una toma de pared, la unidad funciona en modo de espera para que los circuitos eléctricos funcionen. Para ahorrar energía, desconecte el cable de alimentación cuando no se utilice el producto.

Nous vous remercions d'avoir acheté ce purificateur d'air SHARP.

Veuillez lire ce manuel attentivement avant d'utiliser l'appareil.

Ce manuel doit être conservé dans un endroit sûr pour pouvoir être consulté facilement.

TABLE DES MATIÈRES

CONSIGNES IMPORTANTES DE SÉCURITÉ.....	La page actuelle
PRINCIPE DE FONCTIONNEMENT.....	4
NOMENCLATURE.....	6
AVANT LA PREMIÈRE UTILISATION.....	9
FONCTIONNEMENT.....	10
ENTRETIEN ET MAINTENANCE.....	14
REPLACEMENT.....	20
DÉPANNAGE.....	21
SPÉCIFICATIONS.....	23

CONSIGNES IMPORTANTES DE SÉCURITÉ

Respectez toujours les consignes de sécurité élémentaires lors de l'utilisation d'appareils électriques, notamment les suivantes :

AVERTISSEMENT

Suivez toujours les instructions suivantes pour réduire le risque d'électrocution, d'incendie ou de blessures corporelles :

FONCTIONNEMENT

- Lisez toutes les instructions avant d'utiliser l'appareil.
- Utilisez uniquement une prise 220-240 volt.
- N'utilisez pas l'appareil si le câble d'alimentation ou sa fiche a subi des dommages ou si le raccordement à la prise mural est lâche.
- Retirez régulièrement la poussière de la fiche d'alimentation.

- Lorsque vous retirez la prise d'alimentation, tenez toujours la prise et ne tirez jamais sur le cordon d'alimentation.

Le non-respect de cette consigne peut causer un court-circuit et provoquer une décharge électrique ou un incendie.

- Veillez à ne pas endommager le cordon d'alimentation. Lorsque vous retirez le produit, veillez à ne pas endommager le cordon d'alimentation avec les roulettes. Tout manquement peut causer une électrocution ou une source de chaleur et d'incendie.
- N'enlevez pas la prise lorsque vos mains sont mouillées.
- Assurez-vous de débrancher le cordon d'alimentation durant le remplissage du réservoir d'eau, avant d'effectuer tout travail d'entretien, durant le retrait, l'installation et le remplacement du filtre et lorsque l'appareil n'est pas utilisé pendant une période prolongée. Le non-respect de cette consigne peut causer un court-circuit et

provoquer une décharge électrique ou un incendie.

- Si le cordon d'alimentation est endommagé, il doit être remplacé par le fabricant, son agent de service, un centre de service après-vente Sharp ou un technicien qualifié afin d'éviter tout risque.
Contactez le centre de service le plus proche pour tout problème, réglage ou réparation.
- Ne réparez pas et ne démontez pas l'appareil vous-même.
- N'introduisez pas les doigts ou le moindre objet dans les orifices d'entrée ou d'évacuation de l'air.
- N'exposez pas l'appareil à l'eau.
Cela pourrait provoquer un court-circuit ou une décharge électrique.
- Lorsque vous déplacez l'appareil, retirez d'abord le réservoir d'eau et le bac d'humidification puis tenez l'appareil par les poignées situées de chaque côté.
- Ne buvez pas l'eau du bac d'humidification ou du réservoir d'eau.
- Remplacez l'eau du réservoir d'eau quotidiennement et nettoyez régulièrement le réservoir d'eau et le bac d'humidification. Lorsque l'appareil n'est pas utilisé, videz le réservoir d'eau et le bac d'humidification. Si vous laissez de l'eau dans le réservoir d'eau ou dans le bac d'humidification, des moisissures, des bactéries et des mauvaises odeurs risquent de se développer. Dans de rares cas, de telles bactéries présentent un risque à la santé.
- Cet appareil peut être utilisé par les enfants âgés de 8 ans et plus et par des personnes ayant des capacités physiques, sensorielles ou mentales réduites ou un manque d'expérience et de connaissances s'ils bénéficient d'une surveillance ou d'instructions concernant l'utilisation de l'appareil de manière sûre et qu'ils comprennent les dangers encourus. Les enfants ne doivent pas jouer avec l'appareil. Le nettoyage et l'entretien de l'appareil ne doivent pas être effectués par des enfants sans supervision.

INSTALLATION

- N'utilisez pas cet appareil près d'appareils à gaz ou de cheminées couvertes.
Lorsque le produit est utilisé avec des appareils à gaz dans la même pièce, veillez à ventiler une pièce régulièrement, sinon il pourrait provoquer une intoxication au mo-

xyde de carbone.

- N'utilisez pas l'appareil dans des pièces où des insecticides par aérosols sont présents. N'utilisez pas l'appareil dans des pièces où se trouvent des résidus huileux, de l'encens, des cigarettes allumées ou des vapeurs chimiques dans l'air.
- Gardez l'appareil à l'abri de l'eau.
N'utilisez pas l'appareil dans des endroits où il pourrait être mouillé, comme dans une salle de bain.

ENTRETIEN

- Soyez prudent lorsque vous nettoyez l'appareil.
Les nettoyeurs corrosifs puissants peuvent endommager l'extérieur.

ATTENTION

FONCTIONNEMENT

- Ne bloquez pas l'entrée ou la sortie d'air.
- Utilisez toujours l'appareil dans une position verticale.
- Ne déplacez pas l'appareil lorsqu'il fonctionne.
- Ne pas déplacer ou changer la direction du produit lorsque vous le traînez par les roulettes.
- Si l'appareil se trouve sur un revêtement de sol facilement dégradable, une surface inégale, ou une moquette épaisse, soulevez-le pour le déplacer.
- Si vous utilisez les roulettes, déplacez le produit lentement à l'horizontale.
- Éteignez l'appareil et retirez le réservoir d'eau avant de le déplacer, faites attention à ne pas vous coincer les doigts lors du retrait du réservoir d'eau.
- Ne faites jamais fonctionner l'appareil sans que les filtres, le réservoir d'eau et le bac d'humidification ne soient correctement mis en place.
- Lorsque vous remplissez le réservoir d'eau, assurez-vous que celui-ci ne fuit pas.
- Assurez-vous d'éponger tout excès d'eau en dehors du réservoir d'eau.
- N'utilisez pas d'eau chaude (40 °C au moins), d'agents chimiques, de substances aromatiques, d'eau sale ou d'autres substances susceptibles d'endommager l'appareil. Ceci pourrait déformer l'appareil et causer une défaillance.
- Utilisez uniquement de l'eau fraîche du robinet. Utiliser d'autres sources d'eau peut promouvoir la multiplication de moisissure.

de champignons et/ou de bactéries.

- Ne secouez pas le réservoir d'eau lorsque vous tenez la poignée de transport.

INSTALLATION

- Ne placez pas le produit à proximité ou sur des objets chauds, tels que des poêles ou des radiateurs, ou à des endroits où il pourrait entrer en contact avec de la vapeur.

ENTRETIEN

- Nettoyez l'extérieur avec un chiffon doux uniquement.
N'utilisez pas de liquides volatils ou de détergents.
La surface de l'appareil peut être endommagée ou craquelée par du diluant pour peinture à base de benzène ou de la poudre de poissage. De plus, les capteurs risquent de ne plus fonctionner.
- Ne frottez pas le pré-filtre trop fort durant l'entretien.
- Ne pas laver ni réutiliser le filtre HEPA et le filtre désodorisant.
Cela n'améliorera pas les performances du filtre et pourrait également provoquer des chocs électriques ou des problèmes de fonctionnement.
- La fréquence de l'entretien de détartrage dépend de la dureté et des impuretés de l'eau que vous utilisez : plus l'eau est dure, plus le détartrage doit être fréquent.
- N'utilisez pas de détergents autres que ceux indiqués dans les instructions lorsque vous effectuez l'entretien du plateau et du couvercle d'humidification. Ceux-ci pourraient se déformer, s'endommager ou craquer (tuites d'eau).
- Évitez de renverser de l'eau lorsque vous retirez ou nettoyez le bac d'humidification.
- Ne retirez pas le frotteur et le rouleau. Si le frotteur se détache, reportez-vous à la page 15.
- Ne retirez pas le filtre d'humidification du support de filtre sauf durant son remplacement.

REMARQUE

Que faire si l'appareil interfère avec la réception des signaux radio ou TV.

Si le purificateur d'air interfère avec la réception des signaux radio ou TV, essayez l'une des mesures suivantes.

- Ajustez ou repositionnez l'antenne de ré-

ception.

- Éloignez l'appareil du poste de radio ou de télévision.
- Branchez l'équipement sur une prise d'un circuit différent de celui de la radio ou du récepteur de télévision.
- Consultez votre revendeur ou un technicien radio/TV qualifié.

INSTALLATION

- Évitez les endroits où les capteurs sont exposés au vent direct.
Ceci pourrait causer une défaillance de l'appareil.
- Évitez l'utilisation dans des emplacements où des meubles, des tissus ou autres objets peuvent entrer en contact avec l'appareil et interférer avec l'entrée et/ou la sortie d'air.
- Évitez l'utilisation dans des emplacements où l'appareil est exposé à de la condensation ou des changements radicaux de température. La température ambiante appropriée se situe entre 0 et 35 °C.
- Placez l'appareil sur une surface plane et stable avec une circulation d'air suffisante. Un vent fort ou de la poussière à travers la fenêtre peut empêcher l'appareil de purifier l'air et d'être efficace.
Lorsqu'il est placé sur un tapis épais, l'appareil peut vibrer légèrement. Placez l'appareil sur une surface plane pour éviter les fuites d'eau depuis le réservoir d'eau et/ou le bac d'humidification.
- Évitez les endroits qui génèrent de la graisse ou de la fumée huileuse. Ceci peut causer un craquement de l'extérieur de l'appareil et un dysfonctionnement des détecteurs.
- La capacité de collecte de la poussière de l'appareil est efficace même lorsqu'il se trouve à 3 cm du mur. Les murs et le sol environnants peuvent se salir. Veuillez placer l'appareil à distance du mur. Le mur situé directement derrière la sortie d'air peut se salir avec le temps. Lorsque vous utilisez l'appareil pendant une période prolongée au même endroit, nettoyez périodiquement les murs adjacents.

ENTRETIEN

- Suivez les instructions de ce manuel pour un entretien et un remplacement corrects des filtres.



¡Atención! Este producto es reciclable en casa. ¡Cada año en las escuelas se reciclan miles de productos electrónicos y electrónicos usados no deben ser mezclados con otros residuos. ¡Exista un sistema de reciclaje especial para los productos.

A. Informations sur la mise au rebut (pour les utilisateurs domestiques)

1. Dans l'Union Européenne

SI VOUS SOUHAITEZ METTRE CET ÉQUIPEMENT AU REBUT, N'UTILISEZ PAS UNE POUCELLE ORDINAIRE ET NE LE METTEZ PAS AU FEU.

Les équipements électriques et électroniques usagés doivent toujours être récupérés et traités SÉPARÉMENT selon la législation locale en vigueur.

La collecte séparée permet un traitement respectueux de l'environnement, un recyclage des matériaux et minimise la quantité de déchets finaux. LA MISE AU REBUT

INCORRECTE peut être dangereuse pour la santé des personnes et l'environnement, les appareils pouvant contenir des substances nocives. Apportez votre ÉQUIPEMENT USAGÉ à un centre de collecte local, généralement municipal, lorsque cela est possible. En cas de doute concernant la mise au rebut, contactez vos autorités locales ou votre revendeur et renseignez-vous sur la méthode correcte de mise au rebut.

UNIQUEMENT POUR LES UTILISATEURS DE L'UNION EUROPÉENNE, ET DE CERTAINS AUTRES PAYS, PAR EXEMPLE LA NORVÈGE ET LA SUISSE : Votre participation dans le tri sélectif est exigée par la loi.

Le symbole présenté ci-dessus apparaît sur les appareils électroniques et électriques (ou leur emballage) pour rappeler des règles aux utilisateurs.

Les utilisateurs des FOYERS DOMESTIQUES doivent recourir aux centres de tri existants pour se débarrasser de leurs appareils usagés. La collecte est gratuite.

Si l'équipement a été utilisé à DES FINS COMMERCIALES, veuillez contacter votre revendeur SHARP qui vous informera des méthodes de reprise. Il est possible que vous deviez payer des frais de reprise. Les petits appareils (en faible quantité) peuvent être repris par votre centre de collecte local. En Espagne : Veuillez contacter le système de collecte mis en place ou votre autorité locale pour la reprise de vos produits usagés.

2. Dans d'autres pays en dehors de l'UE

Si vous souhaitez vous débarrasser de ce produit, veuillez contacter vos autorités locales et demander la méthode correcte de mise au rebut.

Pour la Suisse : Les appareils électriques ou électroniques usagés peuvent être retournés gratuitement au revendeur, même si vous n'achetez pas un produit neuf. Des centres de collecte supplémentaires sont listés sur la page web www.swico.ch ou www.sens.ch.

B. Informations sur la mise au rebut pour les utilisateurs commerciaux

1. Dans l'Union Européenne

Si le produit est utilisé à des fins commerciales et vous souhaitez vous en débarrasser :

Veuillez contacter votre revendeur SHARP qui vous informera des méthodes de reprise. Il est possible que vous deviez payer des frais de reprise.

Les petits appareils (en faible quantité) peuvent être repris par votre centre de collecte local.

En Espagne : Veuillez contacter le système de collecte mis en place ou votre autorité locale pour la reprise de vos produits usagés.

2. Dans d'autres pays en dehors de l'UE

Si vous souhaitez vous débarrasser de ce produit, veuillez contacter vos autorités locales et demander la méthode correcte de mise au rebut.

PRINCIPE DE FONCTIONNEMENT

FONCTIONNALITÉS

* Le produit utilisé dans ce manuel d'instructions est le UA-KIL80E.

Combinaison unique de technologies de traitement de l'air

Plasmacluster

Le Plasmacluster traite l'air à peu près de la même façon que la nature se purifie en émettant un mélange équilibré d'ions positifs et négatifs.

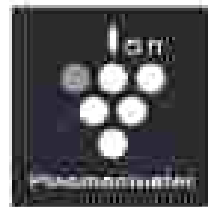

ION DOWN 25,000*

*Plasmacluster et "Device of cluster of ions" sont des marques déposées de Sharp Corporation.

Le chiffre exprimé dans cette technologie indique le nombre approximatif d'ions fournis dans un volume d'air de 1 cm³, mesuré au centre d'une pièce avec la surface de plancher égale à 1,2 m au-dessus du sol. L'appareil est placé près d'un mur en mode sleep.

Système à triple filtration + humidification

Pré-filtre :

Le pré-filtre retient les poussières d'une taille supérieure à environ 240 microns.

Filtre désodorisant

Le filtre désodorisant absorbe la plupart des odeurs domestiques.

Filtre HEPA

Le filtre HEPA retient 99,97 % des particules aussi fines que 0,3 microns.

Fonction d'humidification

Une humidité confortable à l'intérieur maintient votre peau et votre gorge hydratées et saines.

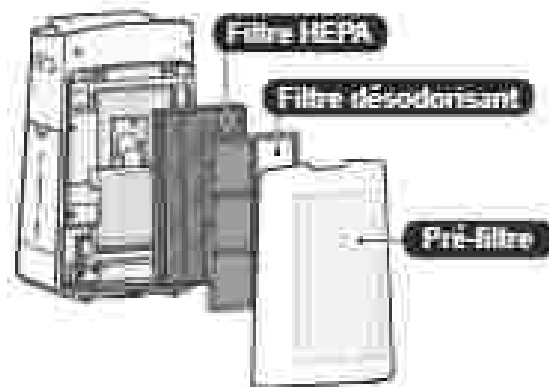

Flux d'air unique

Une aspiration puissante et un flux d'air unique permettent de collecter rapidement et efficacement les poussières et autres particules.

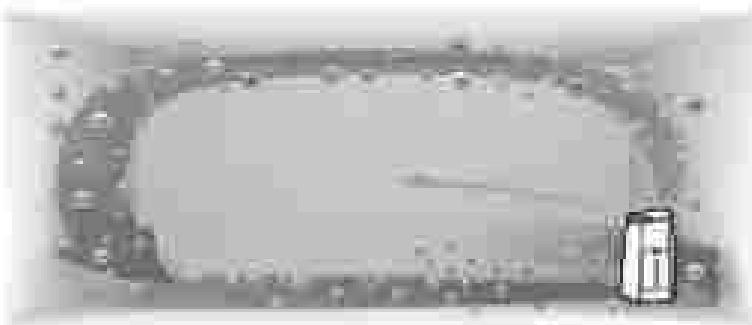

Un flux d'air plus rapide à un angle de 20° permet de recueillir la poussière à des niveaux inférieurs dans la pièce pour un nettoyage plus efficace.

Le Plasmacluster peut éliminer l'électricité statique et peut ainsi empêcher la poussière de se fixer aux murs et autres surfaces.

NETTOYAGE AUTOMATIQUE (PRÉ-FILTRE)

(Uniquement UA-KIL80E)

Enlever les poussières coincées et maintenir sur le pré-filtre par l'appareil de nettoyage automatique pour éviter de nuire à l'efficacité des performances de collecte de la poussière.

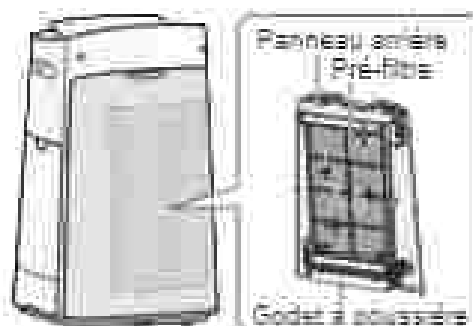

Jetez les poussières du godet à poussière environ tous les six mois.



Veillez lire ces instructions avant d'utiliser votre nouveau purificateur d'air.

Le purificateur d'air schématise l'air de la pièce par l'entrée d'air, le fait passer à l'intérieur de l'appareil par un pré-filtre, un filtre désodorisant et un filtre HEPA, puis l'évacue par la sortie d'air. Le filtre HEPA peut éliminer 99,97 % des particules de poussière aussi petites que 0,3 micron qui passent à travers le filtre et il contribue également à absorber les odeurs. Le filtre désodorisant absorbe graduellement les odeurs qui le traversent.

Certaines odeurs absorbées par les filtres se dissipent avec le temps, causant des odeurs supplémentaires. En fonction des conditions d'utilisation, et surtout si le produit est utilisé dans des environnements beaucoup plus nuds que dans le cas d'un ménage normal, ces odeurs peuvent se manifester plus tôt que prévu. Si ces odeurs persistent, remplacez les filtres.

Lorsque les minéraux de l'eau du robinet sont absorbés par les filtres, ils deviennent durs et blancs. Ils absorbent alors les odeurs de la pièce, ce qui peut créer une odeur désagréable lorsque le filtre d'humidification est sec. (Vane en fonction de la qualité de l'eau et d'autres facteurs environnementaux)

Si cela se produit, effectuez l'entretien du filtre d'humidification. (Page 15)

REMARQUE

- Le purificateur d'air est conçu pour éliminer les poussières suspendues dans l'air et les odeurs.
- Le purificateur d'air n'est pas conçu pour éliminer les gaz nocifs tels que le monoxyde de carbone contenu dans le fumeur de cigarettes.
- Le purificateur d'air peut ne pas éliminer complètement une odeur si la source de l'odeur est encore présente.

NOMENCLATURE * Le produit utilisé dans ce manuel d'instructions est le LA-MIL80E

PANNEAU DE COMMANDES

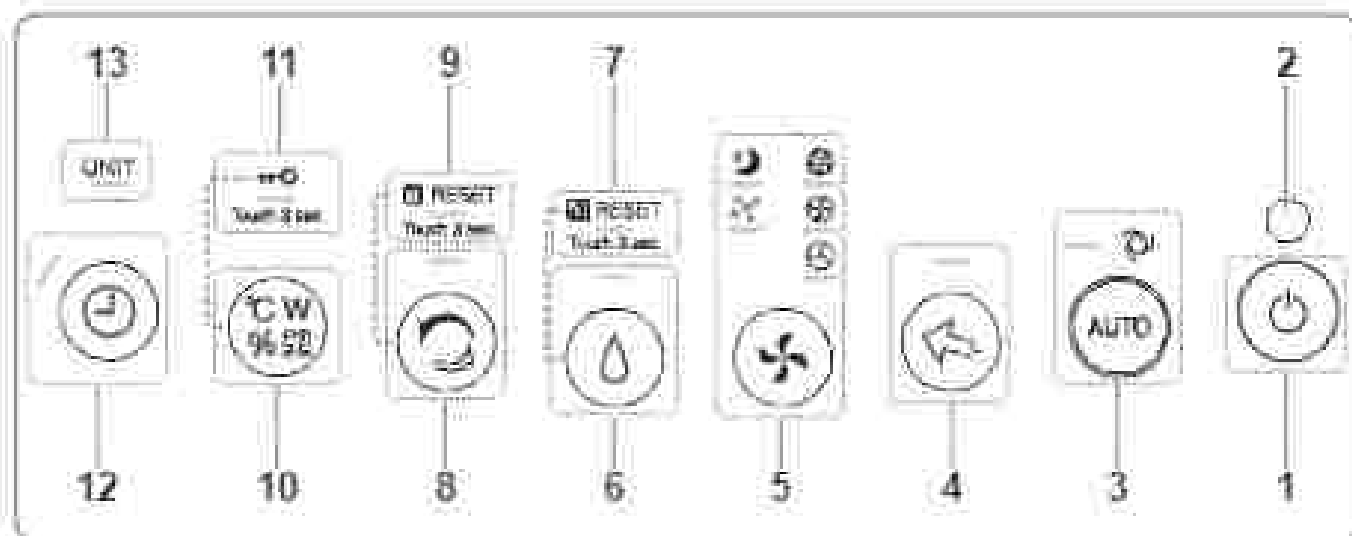

AFFICHAGE AVANT



CAPTEUR DE LUMIÈRE

Lorsque le contrôle de lumière est défini sur « Auto », le voyant d'affichage avant et le moteur s'allument automatiquement en fonction de la luminosité de la pièce.
(Page 12-13)

REMARQUE Plage de détection du capteur de lumière.
N'installez pas le produit dans les emplacements suivants. Le détecteur de lumière peut ne pas fonctionner correctement.

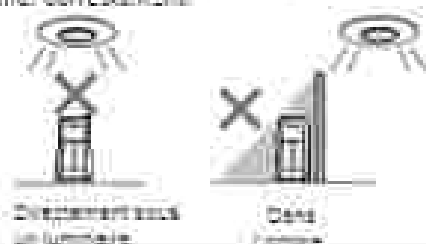

1	Bouton MARCHE/ARRÊT
2	Capteur de lumière
3	Bouton du mode auto, lampe (blanc)
4	Touche spot ions Plasmacluster, voyant (blanc)
5	Bouton de mode lampe (blanc)
6	Bouton marche/arrêt humidificateur, lampe (blanc) (Appuyer 3 sec.) Bouton de réinitialisation du filtre
7	Voyant d'entretien du filtre (blanc)
8	Touche douche d'ions purs, voyant indicateur (blanc) (Appuyer 3 sec.) Bouton de réinitialisation du godet à poussière (Uniquement UA-KIL80E)
9	Voyant de réinitialisation du godet à poussière (blanc) (Uniquement UA-KIL80E)
10	Bouton de changement d'affichage (Appuyer 3 sec.) Touche verrouillage enfant
11	Voyant de verrouillage parental (blanc)
12	Touche minuterie marche/arrêt, voyant indicateur (blanc)
13	Voyant de remplacement de l'appareil (rouge)
14	Voyant d'ions Plasmacluster (blanc)
15	Voyant de propreté * indique le degré de l'air de la pièce avec des changements de couleur et des lignes de clignotement. Le voyant de propreté s'éteint lorsque l'air est propre. Lorsque l'air passe de sale à propre, il clignote en bleu pendant un certain temps, puis s'éteint. <div style="display: flex; align-items: center; justify-content: center;"> <div style="text-align: center; margin-right: 10px;"> <p>Propre</p> <p>↕</p> <p>Impur</p> </div> <div style="text-align: center;"> <p>Vert ou bleu (constant)</p> <p>Ligne clignotant</p> <p>Rouge (clignotant rapidement)</p> </div> </div>

	Affichage
	<ul style="list-style-type: none"> • Minuterie Indique l'heure réglée au démarrage relatif de la minuterie de marche/arrêt. • Concentration PM2.5* Indique la concentration de PM2.5 en particules par mètre cube. <div style="display: flex; align-items: center; justify-content: center;"> 0 à 35 µg/m³ Lo ↔ 34 ↔ Hi 100 µg/m³ </div> • Température* La température est indiquée entre 0°C et 32°C. <div style="display: flex; align-items: center; justify-content: center;"> 1°C Lo ↔ 25 ↔ Hi 32°C </div> • Humidité* L'humidité est affichée entre 25 et 75 %. <div style="display: flex; align-items: center; justify-content: center;"> 25 % Lo ↔ 55 ↔ Hi 75 % </div> • Consommation électrique* Indique la consommation électrique du seul fonctionnement en cours. 28 W <p>* Les autres affichés sont approximatifs.</p>
16	Voyant de nettoyage auto du pré-filtre (blanc) (Uniquement UA-KIL80E)
	Indicateur d'humidification
18	Éteint Humidification activée Éteint Humidification désactivée Rouge (clignotant) Le produit a besoin d'eau
19	Voyant PM2.5 (blanc) Indique que le détecteur de poussière sensible détecte de la poussière microscopique.
20	Voyant de poussière (blanc) Indique que le détecteur de poussière sensible détecte de la poussière visible.
21	Voyant d'odeur (blanc) Indique que le détecteur d'odeur détecte une odeur.

CORPS PRINCIPAL

* Le produit utilisé dans ce manuel d'instructions est le UA-KIL60E

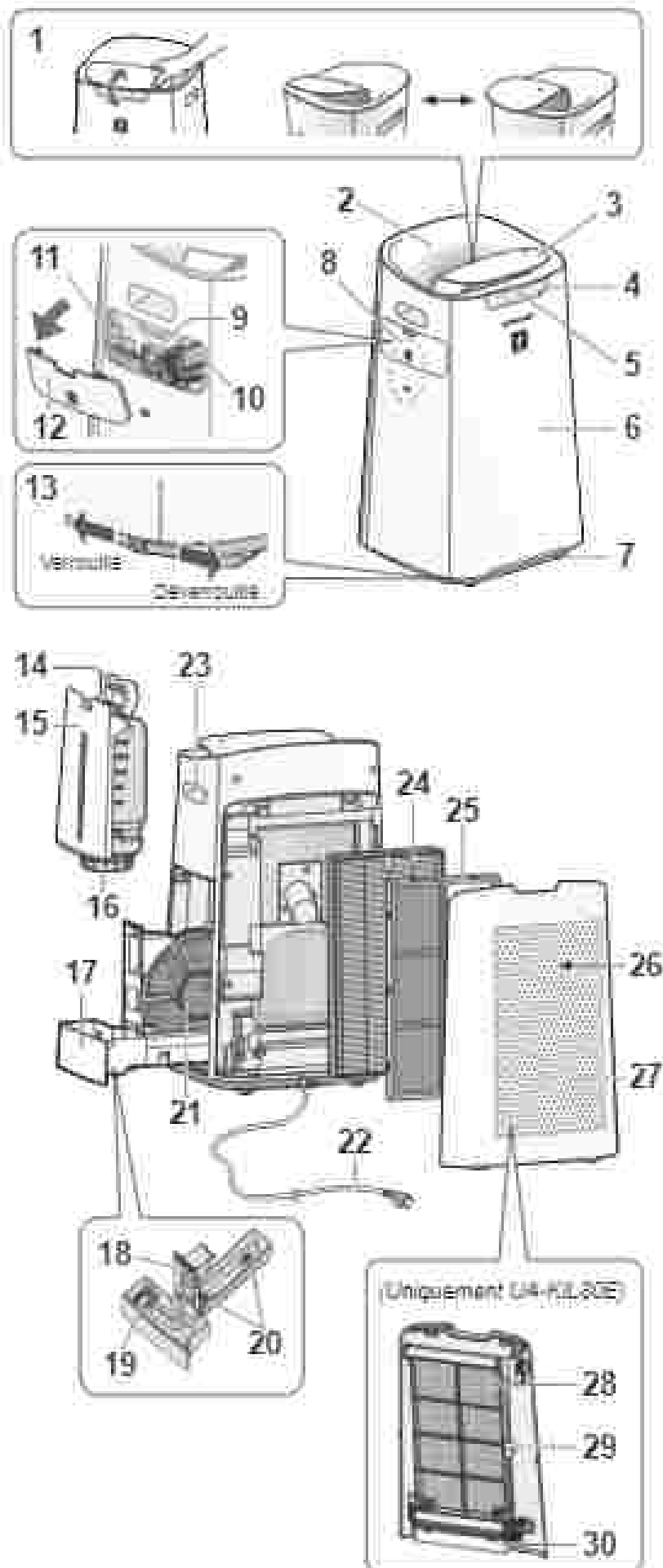

1	Grille de ventilation
2	Sortie d'air (arrière)
3	Panneau de commandes
4	Affichage avant
5	Sortie d'air (avant)
6	Corps principal
7	Roulette (4 emplacements)
8	Capteur (Interne) Température / Humidité / Poussière / Odeur sensible
9	Filter de détecteur
10	Support de l'appareil* (Appareil générateur d'ions Plasmacluster)
11	Brosse de nettoyage du produit*
12	Couvercle de l'appareil*
13	Freins de roulette (droite et gauche)
14	Poignée du réservoir
15	Réservoir d'eau
16	Bouchon du réservoir
17	Bac d'humidification
18	Panneau du bac
19	Flotteur
20	Rouleau
21	Filter d'humidification
22	Cordon, prise d'alimentation
23	Poignée (2 emplacements)
24	Filter HEPA
25	Filter désodorisant
26	Entrée d'air
27	Panneau arrière avec pré-filtre (Uniquement UA-KIL60E) Panneau arrière (Uniquement UA- KIL60E)
28	Pré-filtre (Uniquement UA- KIL60E)
29	Verrou pré-filtre (Uniquement UA- KIL60E)
30	Godet à poussière (Uniquement UA-KIL60E)

* L'appareil concerné est le générateur d'ions Plasmacluster. (Le même que ci-dessous.)

AVANT LA PREMIÈRE UTILISATION

Assurez-vous toujours de débrancher le cordon d'alimentation de la prise murale.



INSTALLATION DU FILTRE

1. Retirez le panneau arrière.

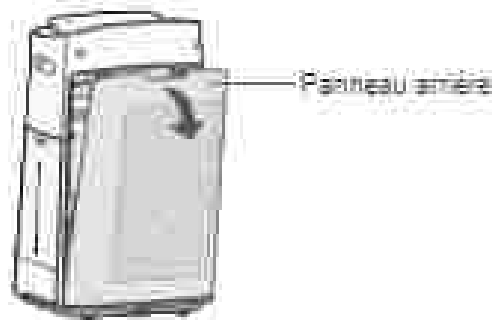

2. Retirez le sac plastique de chacun des filtres.

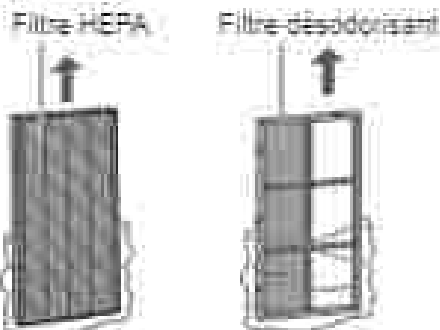

3. Installez les filtres dans l'ordre correct tel qu'indiqué.

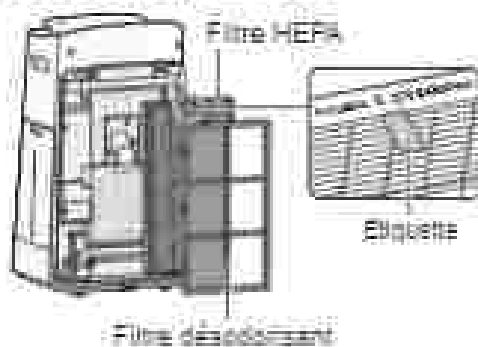

4. Installez le panneau arrière.



REMARQUE

• Lors du remplacement du filtre, il est recommandé de noter la date de début d'utilisation.

REPLISSAGE DU RÉSERVOIR D'EAU

1. Remplissez le réservoir d'eau.

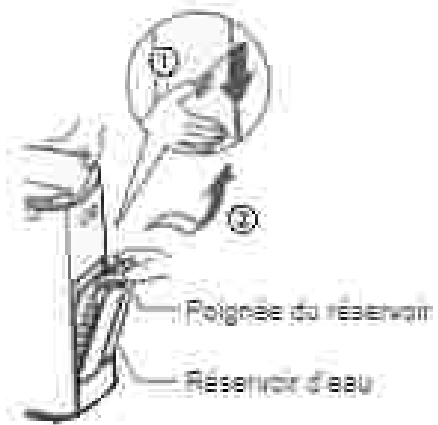

2. Remplissez le réservoir d'eau avec de l'eau du robinet.

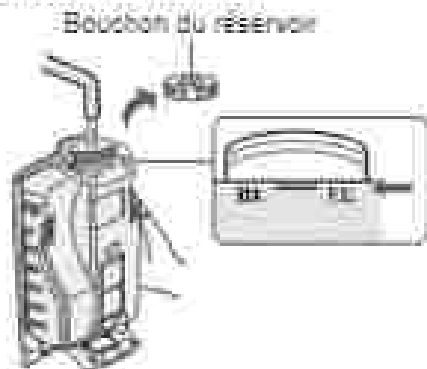

3. Pour éviter toute fuite, serrez bien le bouchon du réservoir.



4. Installez le réservoir d'eau.

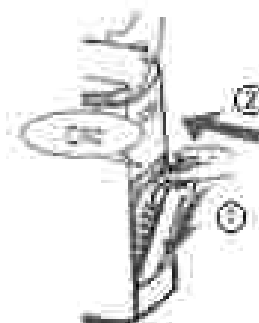

FONCTIONNEMENT

DÉMARRAGE/ARRÊT

DÉMARRAGE

ARRÊT

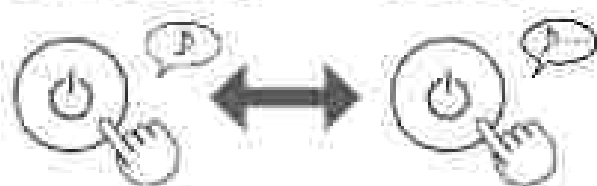

REMARQUE

• Lorsque le produit commence à fonctionner, il le fait dans le mode avec lequel il a été utilisé précédemment.

MODE AUTO

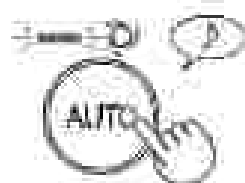

La vitesse du ventilateur est contrôlée automatiquement en fonction de la détection de : (PM2.5 / Poussière primaire / Odeurs / Température / Humidité / Luminosité)

MODE SPOT IONS PLASMACLUSTER

Utilisez ce mode lorsque vous souhaitez vous débarrasser des odeurs, germes et autres substances des tissus, cartons et rideaux. Décharge de l'air plus fort avec des ions Plasmacluster à haute densité seulement dans la direction avant.

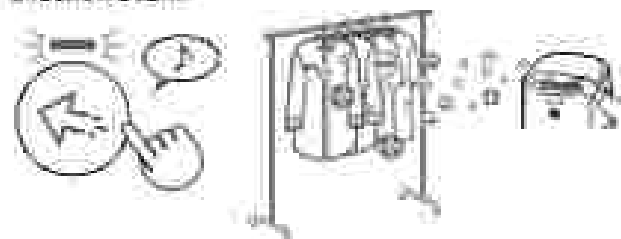

Ajustez la grille d'aération avant manuellement.

REMARQUE

• Les ions Plasmacluster ne peuvent pas être séparés.

SÉLECTIONNER LE VOLUME D'AIR ET LE MODE



POLLEN :

La sensibilité du détecteur de poussière sensible est automatiquement augmentée et celui-ci détecte rapidement les impuretés telles que poussière et pollen pour nettoyer l'air efficacement.

VEILLE :

Le produit fonctionnera de manière silencieuse, et le ventilateur changera automatiquement de vitesse selon la quantité d'impureté de la pièce. Lorsque le contrôle de lumière est défini sur « Auto », le voyant d'affichage avant et de propreté s'allume automatiquement. (Page 12-13)

RÉGLAGES D'HUMIDIFICATION

Marche (ON)

OFF (Arrêt)

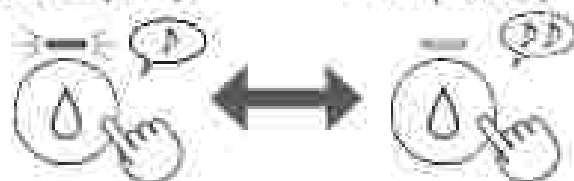

REMARQUE

• Lorsque l'humidification est activée dans les modes du tableau ci-dessous, le produit contrôle automatiquement l'humidité en détectant la température et l'humidité (Sauf en mode MAX / MOY / BAS).

Température	Humidité	
	TOUT MODE (Sauf MAX / MOY / BAS / VEILLE)	MODE VEILLE
<18 °C	55 %	55 %
18 °C-24 °C	60 %	65 %
24 °C-28 °C	55 %	60 %
28 °C+	45 %	50 %

MODE NETTOYAGE DOUCHE D'IONS

Le produit libère des ions Plasmacluster avec un fort flux d'air et collecte la poussière tout en diminuant l'électricité statique pendant 10 minutes. Ensuite, la sensibilité du capteur de poussière est automatiquement augmentée. Elle détecte rapidement les impuretés et purifie l'air puissamment pendant 50 minutes.



REMARQUE

- Lorsque l'opération est terminée depuis 50 minutes, le produit retournera au mode de fonctionnement précédent. Il peut passer à l'autre mode durant ce mode.
- Les ions Plasmacluster ne peuvent pas être désactivés.

VERROUILLAGE ENFANT

Le panneau de commandes du produit sera verrouillé

(avec le produit éteint ou allumé)

Marche (ON) ANNULER

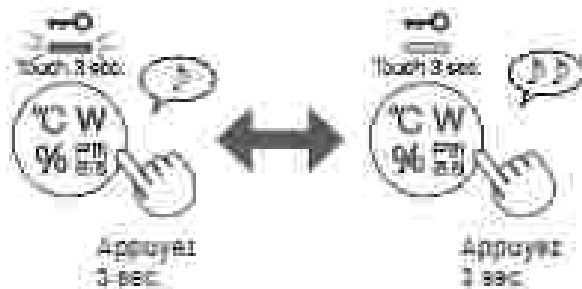

AFFICHAGE DE COMMUTATEUR

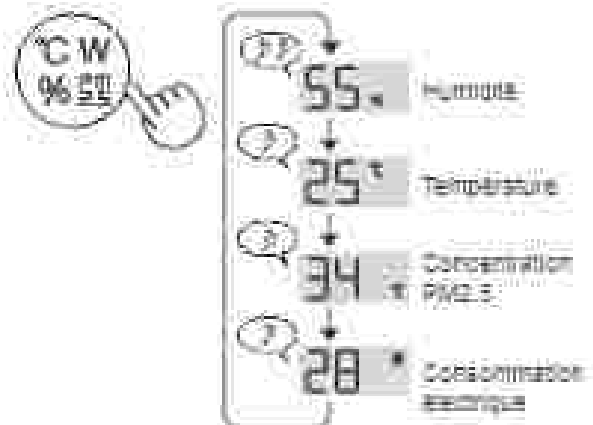

MINUTERIE D'ARRÊT/MARCHE (ON/OFF)

MINUTERIE DE MISE EN ROUTE :

Sélectionnez la durée que vous souhaitez. Le produit démarre automatiquement une fois la durée sélectionnée atteinte.

MINUTERIE D'ARRÊT :

Sélectionnez la durée que vous souhaitez. Le produit s'arrête automatiquement une fois la durée sélectionnée atteinte.

(MINUTERIE SUR ON : avec le produit éteint)

(MINUTERIE SUR OFF : avec le produit en marche)

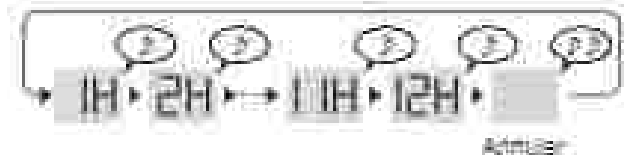

REMARQUE

MINUTERIE DE MISE EN ROUTE :

- S'il n'y a pas d'opération effectuée pendant 8 secondes, le réglage se termine par un bip. Le voyant de minuterie sera allumé et affichera le temps restant avant le début de l'opération.
- Vous pouvez réinitialiser la minuterie en appuyant à nouveau sur le bouton de minuterie.

MINUTERIE D'ARRÊT :

- S'il n'y a pas d'opération effectuée pendant 8 secondes, le réglage se termine par un bip. L'affichage sera rétaillé à son état précédent.
- Une fois le réglage terminé, appuyez une fois sur la touche de minuterie. Le temps restant de l'opération s'affiche, puis appuyez deux fois pour réinitialiser la minuterie.

NETTOYAGE AUTOMATIQUE DU PRÉ-FILTRE

(Uniquement UA-KL80E)

Le nettoyage automatique du pré-filtre fonctionnera pendant environ 3 minutes automatiquement lorsque le produit atteint un certain temps de fonctionnement depuis la fin du nettoyage automatique de pré-filtre précédent. Pendant le nettoyage automatique du pré-filtre, l'opération en cours est suspendue. Vous pouvez définir l'intervalle de nettoyage automatique du pré-filtre sur 48 heures ou 720 heures. La valeur par défaut est de 48 heures. (Page 12.13)

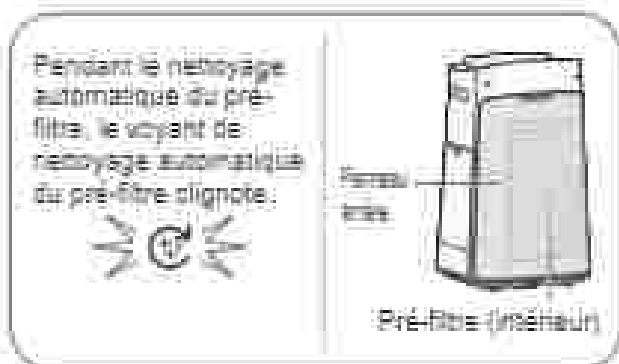
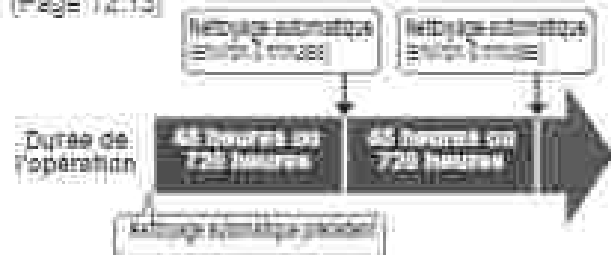

REMARQUE

• Selon les conditions, le démarrage du nettoyage automatique peut être retardé. (Exemple : Lorsque le détecteur de lumière détecte que la pièce est « sombre ».)

• Si vous voulez arrêter le nettoyage automatique, appuyez sur le bouton MARCHÉ/ARRÊT.



• Si vous souhaitez démarrer le nettoyage automatique manuellement, appuyez sur le bouton Mode auto et le bouton Mode simultanément pendant 3 secondes.



Appuyez 3 sec.

COMMENT CHANGER LES DIVERS RÉGLAGES

Vous pouvez modifier les fonctions du tableau en page 13.

1. Appuyez le produit **ÉTANT**.



F1

Appuyez 3 sec.

2. Sélectionnez le « Numéro de la fonction ».

Vers l'avant

Sans inverse



ou



Réglage :

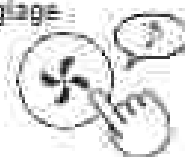

3. Sélectionnez le « Numéro de la programmation ».

Vers l'avant

Sans inverse



ou



Réglage :



4. Appuyez sur le bouton **MARCHÉ/ARRÊT** pour finir le mode réglage.



Fonction	Réglage
<p>F1</p> <p>Contrôle de la luminosité Vous pouvez sélectionner la luminosité de l'anneau frontal et du voyant de projeté.</p>	<p>01 Éteindre Lorsque le produit est réglé sur « Éteint », le voyant « Plus sombre » s'allume pendant 8 secondes lorsque le fonctionnement reprend plus à l'état. Le voyant d'humidification clignote en plus sonore uniquement lorsque le produit a besoin d'eau. Le voyant de remplacement d'appareil clignote d'une couleur plus foncée uniquement lorsque l'appareil générateur d'ions Plasmacluster doit être remplacé.</p> <p>02 Dim (Faible)</p> <p>03 Auto (retour) Les voyants s'allument et s'éteignent automatiquement selon la luminosité de la pièce. La chambre est lumineuse : le voyant est sur ON. La chambre est sombre : l'indicateur est sur ARRÊT (OFF).</p> <p>Même si la pièce est lumineuse, le voyant s'éteint lorsque l'appareil fonctionne en mode veille.</p>
<p>F2</p> <p>MARCHE/ARRÊT DES IONS PLASMACLUSTER</p>	<p>01 OFF (Arrêt)</p> <p>02 ON (Par défaut)</p>
<p>F3</p> <p>Redémarrage automatique Si l'appareil est débranché ou s'il y a une panne de courant, il reprend son fonctionnement avec les réglages précédents après le rétablissement de l'alimentation.</p>	<p>01 Annulation</p> <p>02 MARCHÉ (par défaut)</p>
<p>Réglage de la sensibilité du capteur (F4 - F6)</p> <p>F4 Capteur de lumière</p> <p>F5 Capteur de poussière sensible</p> <p>F6 Détecteur d'odeur</p>	<p>01 Faible</p> <p>02 Standard (par défaut)</p> <p>03 Élevé</p>
<p>F9</p> <p>Réglage d'indicateur sonore Vous pouvez régler le produit afin qu'il émette un bip sonore lorsque le réservoir d'eau est vide.</p>	<p>01 Annulation (défaut)</p> <p>02 Marche (ON)</p>
<p>F8</p> <p>Intervalle de nettoyage automatique du pré-filtre (Uniquement UA-KL80E)</p>	<p>01 720 heures</p> <p>02 48 heures (par défaut)</p>



INDICE D'ENTRETIEN

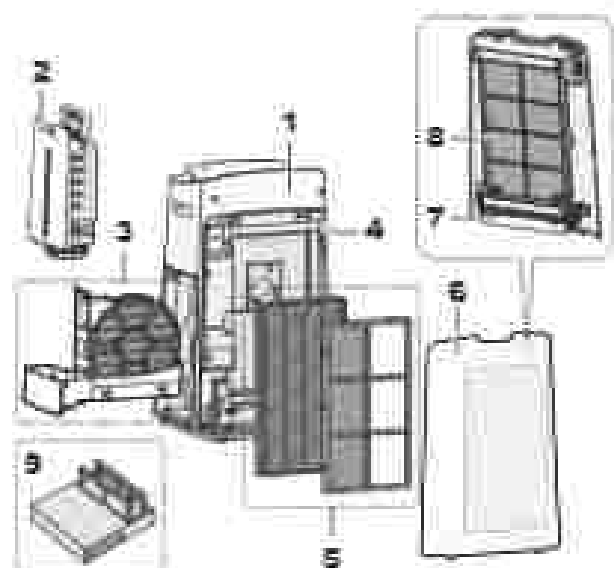

Emplacement		Page
1	Corps principal	14
2	Réservoir d'eau	14
3	Filtre d'humidification / Sac d'humidification	15
4	Capteurs	15
5	Filtre HEPA / Filtre désodorisant	16
6	Panneau arrière avec pré-filtre: (Uniquement UA-KL60E)	16
	Panneau arrière (Uniquement UA-KL30E)	
7	Gédel à poussière (Uniquement UA-KL30E)	17
8	Pré-filtre (Uniquement UA-KL30E)	18
9	Appareil générateur d'ions Plasmacluster	19

LAMPE D'ENTRETIEN DES FILTRES

Lorsque la période d'utilisation cumulative ou la période de conservation de l'eau est supérieure à environ 720 heures, le voyant d'entretien du filtre s'allume.

- Le voyant est éteint lorsqu'il n'y a pas d'eau remplie.
(Uniquement UA-KL30E)
- Cette fonction ne calcule pas le temps pendant lequel le produit est débranché.
- 30 jours × 24 heures = 720 heures

Il s'agit d'un rappel pour effectuer l'entretien du filtre et du bac d'humidification, du châssis principal, du panneau arrière et des détecteurs, comme décrit. Après avoir effectué la maintenance, réinitialisez le voyant de maintenance du filtre.

RÉINITIALISATION



CHÂSSIS PRINCIPAL

Essuyez avec un chiffon doux et sec.



RÉSERVOIR D'EAU

Rincez l'intérieur avec de l'eau.



REMARQUE Comment nettoyer les surfaces affectées à l'intérieur



Épongeur du réservoir

Brosse à dents

Nettoyez l'intérieur du réservoir d'eau avec une éponge douce et le bouchon du réservoir avec un coton-tige ou une brosse à dents.

FILTRE ET BAC D'HUMIDIFICATION

1. Retirez le filtre et le bac d'humidification.

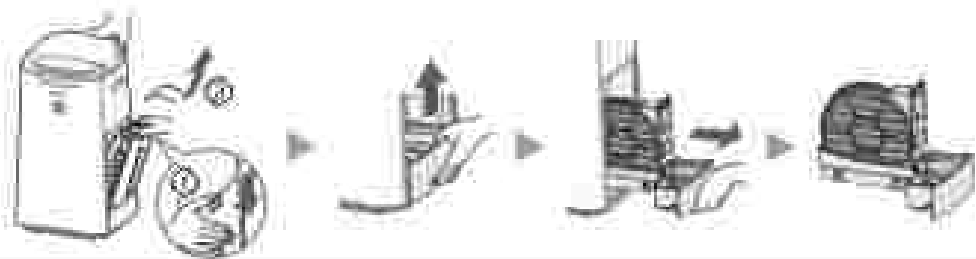

2. Rincez avec beaucoup d'eau.

- Ne retirez pas le flotteur et le rouleau. S'ils se détachent, référez-vous à la suite.

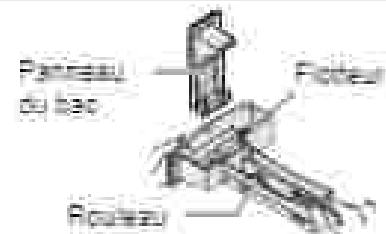
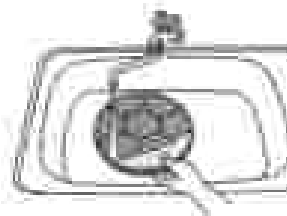

3. Placez le filtre et le bac d'humidification.

- Après l'entretien, rattachez correctement les pièces.

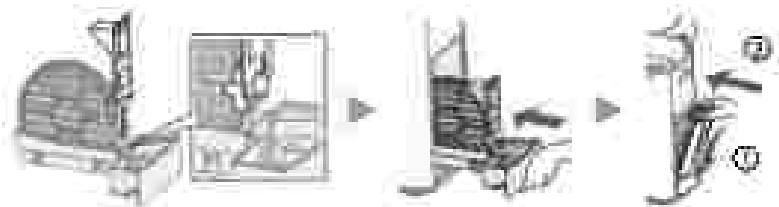

REMARQUE Comment nettoyer les saletés difficiles à enlever

	Détergent de cuisine (bac d'humidification uniquement)	Acide citrique (disponible dans certaines pharmacies)	Jus de citron 100 % sans pulpe en bouteille.
1	1. Remplissez le bac à moitié d'eau. 2. Ajoutez une tablette de détergent de cuisine.	2,5 tasses d'eau 3 cuillères à café	3 tasses d'eau 1/4 tasse
2	Faites tremper pendant 30 minutes.	Faites tremper pendant 30 minutes.	Faites bricoler pendant 30 minutes. Lorsque vous utilisez du jus obtenu comme solution de détartrage, laissez tremper plus longtemps.
3	Rincez le produit résiduel ou la solution de détartrage avec de l'eau propre.		

REMARQUE Comment installer le flotteur et les rouleaux

Flotteur

1. Insérez l'attache de l'autre côté du flotteur dans le trou.

2. Insérez l'attache du flotteur dans le trou.



Rouleau

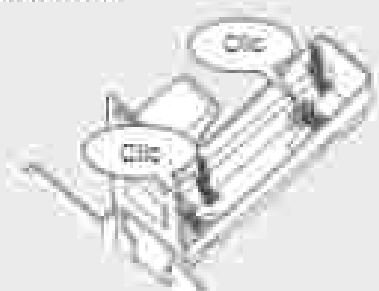

CAPTEURS

Retirez doucement la poussière avec un outil de nettoyage comme un aspirateur.

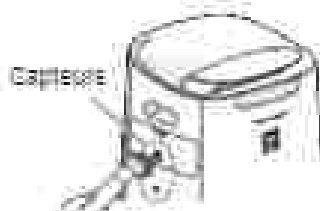

REMARQUE Comment nettoyer les saletés difficiles à enlever



1. Retirez le couvercle de l'appareil.
2. Retirez le filtre du collecteur.
3. Si le filtre de collecteur est très encrassé, lavez-le avec de l'eau et faites-le sécher complètement.

FILTRE HEPA / DÉSODORISANT

Retirez la poussière sur les filtres.

Filtre HEPA

Étiquette



Nettoyez uniquement la surface dotée d'une marque. Ne nettoyez pas l'autre côté. Le filtre est fragile, faites attention à ne pas appliquer trop de pression.

Filtre désodorisant



Les deux surfaces peuvent être nettoyées. Le filtre peut casser si trop de pression est exercée sur celui-ci, veuillez le manipuler avec attention.

REMARQUE

- Ne lavez pas les filtres. Ne exposez pas à la lumière du jour. (Sans cela, des filtres pourraient perdre leur efficacité.)
- Certaines odeurs absorbées par les filtres se dissolvent avec le temps, causant des odeurs supplémentaires. En fonction des conditions d'utilisation, et surtout si le produit est utilisé dans des environnements beaucoup plus froids que dans le cas d'un ménage normal, ces odeurs peuvent se manifester plus tôt qu' prévu. Remplacez le filtre dans des cas où, si la possibilité ne peut pas être éliminée après la maintenance.

PANNEAU ARRIÈRE AVEC (PRÉ-FILTRE)

(Uniquement UA-K150E)

Retirez doucement la poussière avec un outil de nettoyage comme un aspirateur.



REMARQUE

- Ne pas exercer de pression excessive en frottant le panneau arrière.
- Comment nettoyer à fond pour retirer les saletés.
 1. Appliquez une petite quantité de détergent de cuisine avec de l'eau et frottez toujours pendant environ 10 minutes.
 2. Rincez le détergent de cuisine avec de l'eau propre.
 3. Séchez complètement le filtre dans un endroit bien ventilé.



PANNEAU ARRIÈRE

(Uniquement UA-K180E)

Retirez doucement la poussière avec un outil de nettoyage comme un aspirateur.



GODET À POUSSIÈRE (Uniquement UA-KL60E)

VOYANT DE RÉINITIALISATION DU GODET À POUSSIÈRE

Lorsque le voyant de réinitialisation du godet à poussière s'allume, jetez la poussière du godet à poussière.

- La lampe s'allume une fois tous les 8 mois si le produit est utilisé 24 heures par jour.



1. Retirez le panneau arrière.
2. Retirez le godet à poussière.

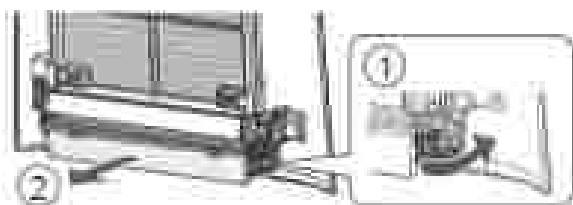

3. Jetez la poussière du godet à poussière.

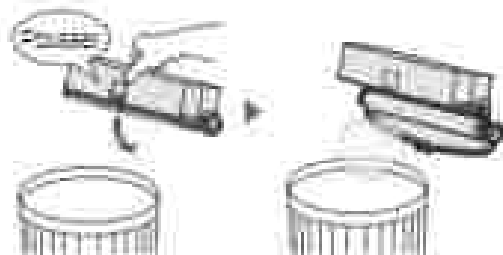

4. Fermez le couvercle du godet à poussière.

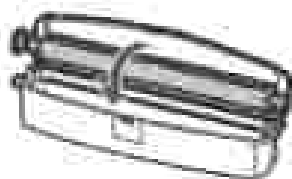

5. Installez le godet à poussière.

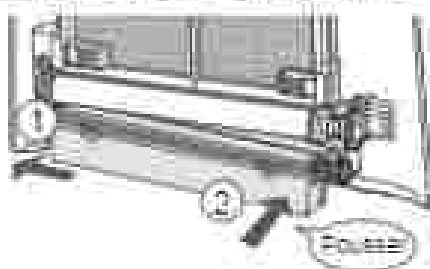

6. Installez le panneau arrière.
7. Réinitialisez le voyant de réinitialisation du godet à poussière.

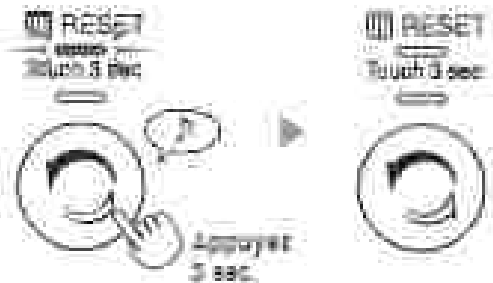

REMARQUE Comment nettoyer les saletés difficiles à enlever

1. Retirez la brosse.



2. Lavez à l'eau.
+ Séchez soigneusement.



3. Placez la brosse.



PRÉ-FILTRE (Uniquement UA-KIL30(E))

1. Retirez le panneau arrière et retirez le godet à poussière.

2. Retirez le verrou du pré-filtre.

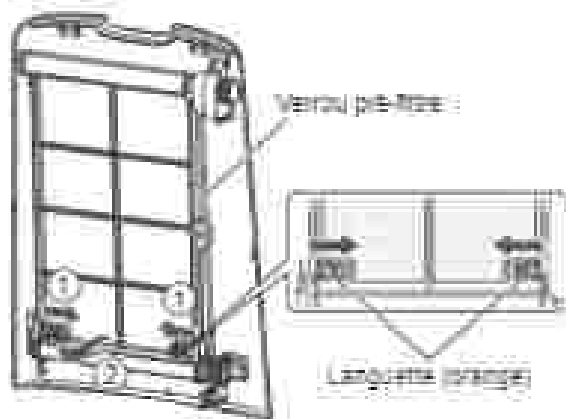

3. Retirez l'axe.

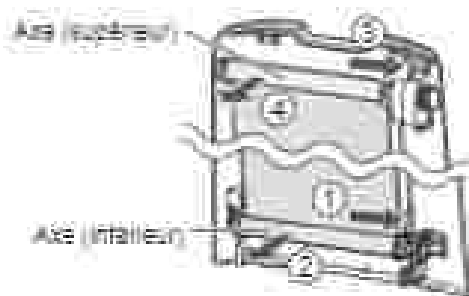

4. Retirez le capuchon et retirez le pré-filtre de l'axe.

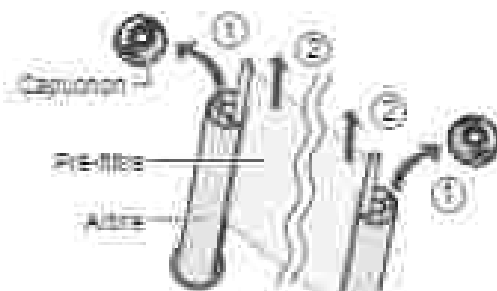

5. Trempez et nettoyez le pré-filtre.

1. Ajoutez une petite quantité de détergent de cuisine avec de l'eau et laissez tremper pendant environ 10 minutes.
2. Rincez le détergent de cuisine avec de l'eau propre.
3. Séchez soigneusement.



REMARQUE

- Ne nettoyez pas trop fort. Ne nettoyez pas au lave-linge. (Sinon, cela pourrait causer des dommages.)
- Ne séchez pas avec un sècheur. (Sinon, cela pourrait causer des rétrécissements.)

6. Insérez l'axe du pré-filtre dans la rainure de l'axe.



7. Fixez l'axe (supérieur) sur le panneau arrière.



8. Enroulez le pré-filtre.

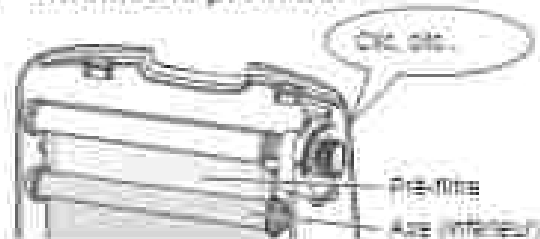

9. Tirez l'axe (inférieur) vers le bas et fixez-le au panneau arrière.



10. Installez le verrou du pré-filtre.

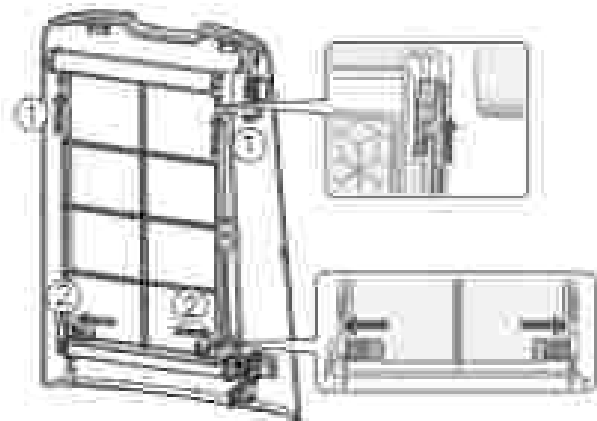

11. Retirez le godet à poussière et le panneau arrière.

APPAREIL GÉNÉRATEUR D'IONS PLASMACLUSTER (Section d'électrode)

1. Retirez le couvercle de l'unité et sortez le support de l'appareil.



2. Enlevez les poussières de la section d'électrode:

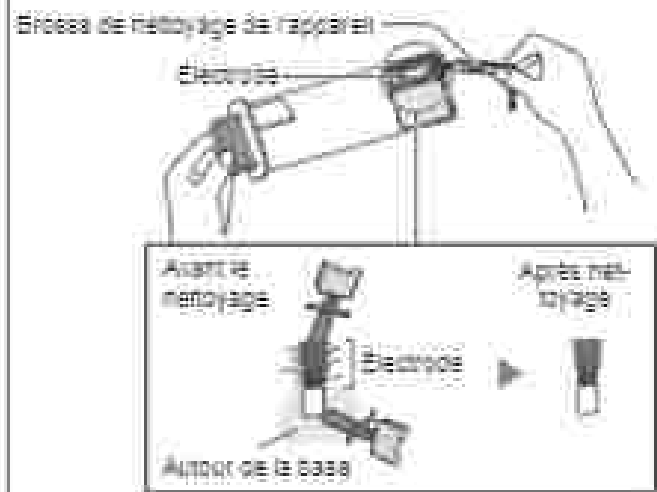

3. Insérez le support d'appareil dans le produit et installez le couvercle de l'unité.



REMARQUE

- Ne pas nettoyer avec une brosse que la brosse de nettoyage du produit. Cela pourrait entraîner des dommages à l'intérieur de l'appareil.
- Une électrode courbée pourrait être détachée et tomber pendant le processus de nettoyage, mais cela n'affectera pas la performance.
- Ne touchez pas l'électrode directement. Cela pourrait provoquer des coupures / démangeaisons.
- Ne modifiez pas la section d'électrode. Cela entraînerait le réalignement.
- Ne touchez pas les bornes de connexion. Vous pourriez causer des dommages.



REPLACEMENT

Assurez-vous toujours de débrancher le cordon d'alimentation de la prise murale.



FILTRES

DURÉE DE VIE DES FILTRES

La durée de vie du filtre dépend de l'environnement de la pièce, de l'utilisation et de l'emplacement de l'appareil.

La durée de vie du filtre HEPA et du filtre désodorisant et les suggestions de remplacement sont basées sur la purification d'une pièce dans laquelle 5 cigarettes sont fumées par jour et lorsque les performances de capture des poussières et des odeurs ont diminué de moitié par rapport à un nouveau filtre.

Nous recommandons de remplacer le filtre plus fréquemment si l'appareil est utilisé dans des conditions beaucoup plus intenses (PM2.5, etc.) qu'un ménage normal.

- Filtre HEPA: Environ 10 ans après ouverture
- Filtre désodorisant: Environ 10 ans après ouverture
- Filtre d'humidification: Environ 10 ans après ouverture

Modèle du filtre de rechange

Consultez votre revendeur pour acheter un filtre de remplacement.

Remplacement Filtre	UA-KIL88E	UA-KIL80E
Filtre HEPA (1 unité)	UZ-KIL8HF	UZ-HD6HF
Filtre désodorisant (1 unité)	UZ-HG6DF	
Filtre d'humidification (1 unité)	UZ-KIL8MF	

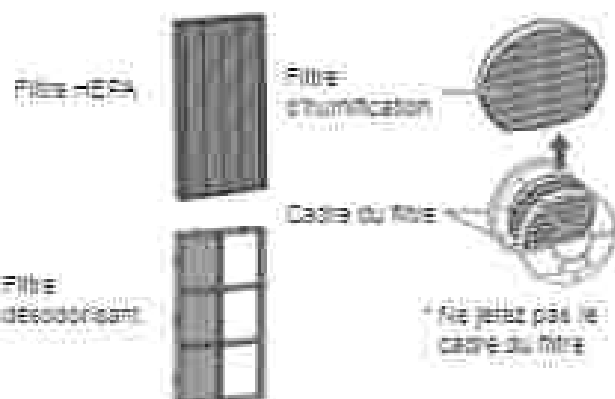

Mise au rebut des filtres

Veuillez éliminer les filtres usagés suivant les lois et réglementations locales en vigueur.

Matériaux du filtre HEPA:

- Polypropylène
- Polyéthylène

Matériaux du filtre désodorisant:

- Papier
- Résine ABS

Matériaux du filtre d'humidification:

- Polyester
- Rayon

APPAREIL GÉNÉRATEUR D'IONS PLASMACLUSTER

VOYANT DE REMPLACEMENT D'UNITÉ

Lorsque le temps total d'utilisation dépasse 17 500 heures, le voyant de remplacement de l'appareil clignote pour indiquer que l'appareil générateur d'ions Plasmacluster a besoin d'être remplacé.

Durée de fonctionnement	
17 500 heures UNIT Clignote lent	Remplacer l'appareil de génération d'ions Plasmacluster
18 000 heures UNIT Clignote rapide	Les ions Plasmacluster ne seront pas émis par l'appareil générateur d'ions Plasmacluster

* Le temps avant remplacement n'est pas le au mode d'utilisation sélectionné.

Modèle de remplacement du générateur d'ions Plasmacluster

Consultez votre revendeur lors de l'achat d'un appareil générateur d'ions Plasmacluster de remplacement.

UZ-C90M

Retirez l'attache au support de l'appareil (1) et retirez l'unité génératrice d'ions Plasmacluster (2).



Attachez le nouvel appareil.



Mise au rebut du générateur d'ions Plasmacluster

Veuillez mettre au rebut le générateur d'ions Plasmacluster usagé dans le respect des lois et réglementations locales en vigueur.

Matériau:

- Téréphthalate de polybutylène
- Pièces électroniques

DÉPANNAGE

Avant d'appeler le service après-vente, veuillez vous référer à la liste de dépannage ci-dessous. Le problème pouvant ne pas être lié à une panne.

Les odeurs et la fumée persistent

- Vérifiez les filtres. S'ils semblent extrêmement sales, nettoyez-les ou remplacez-les.

L'air refoulé du produit dégage une odeur.

- Vérifiez si les filtres sont très sales.
- Nettoyez ou remplacez les filtres.
- Utilisez uniquement de l'eau fraîche du robinet. Utiliser d'autres sources d'eau peut provoquer la multiplication de moisissures, de champignons et/ou de bactéries.

L'appareil ne fonctionne pas lorsque de la fumée de cigarette est présente dans l'air.

- Assurez-vous que l'appareil est installé dans un emplacement permettant aux détecteurs de détecter la fumée de cigarette.
- Vérifiez si les ouvertures du capteur de poussière sensible sont bloquées ou obstruées. Si elles sont bloquées ou encombrées, nettoyez le filtre de détecteur ou le panneau arrière.

Odeur d'un nouveau produit et/ou d'un filtre.

- Immédiatement après avoir retiré le sac en plastique, une légère odeur peut se faire sentir. Cette odeur n'est pas nocive pour la performance du filtre ou l'exposition humaine.

Un clic ou un tic-tac est émis par l'appareil.

- L'appareil peut émettre des bruits de craquement et des clics lorsqu'il émet des ions.

Le voyant de pureté est bleu même lorsque l'air n'est pas pur.

- L'air émit peut être sale lorsque le produit a été branché. Débranchez le produit, attendez une minute puis rebranchez le produit à nouveau.

Le voyant de propreté est rouge même lorsque l'air est propre.

- Les orifices du capteur de poussière sensible sales ou obstrués interfèrent avec le fonctionnement du capteur. Nettoyez doucement le filtre du capteur ou le panneau arrière.

Le voyant de propreté change fréquemment de couleur.

- Le voyant de propreté change automatiquement de couleur lorsque le capteur de poussière sensible et le capteur d'odeurs détectent des impuretés. Si ces changements vous préoccupent, vous pouvez changer la sensibilité du capteur. (Page 12-13)

La lampe d'entretien du filtre s'allume.

- Après avoir effectué des travaux d'entretien ou avoir remplacé le filtre d'humidification, connectez le cordon d'alimentation à une prise puis appuyez sur la touche de Réinitialisation de filtre. (Page 14)

L'affichage avant est éteint.

- Lorsque le contrôle de luminosité est réglé sur « Auto », les voyants s'éteignent automatiquement lorsque la pièce est sombre ou que l'appareil est en veille. De plus, lorsque la commande de luminosité est réglée sur « Éteint », les voyants sont toujours éteints. Si vous ne souhaitez pas éteindre les voyants, réglez la commande de luminosité sur « Plus sombre ». (Page 12-13)

L'affichage frontal ne correspond pas à un rapport météo ou autre hygromètre ou thermomètre dans la pièce.

- Les environnements extérieurs (intérieurs avec quai domestiques (la quantité de trafic à proximité, le nombre d'étage de la maison, etc.) peut entraîner une lecture différente que ces données.
- On constate une différence de niveau dans la même pièce.

Le voyant d'humidification sur l'affichage avant ne s'allume pas lorsque le réservoir est vide.

- La pièce a atteint le niveau d'humidité adéquat et a arrêté l'humidification.
- Vérifiez si le Rotteur en polystyrène est encombré installation du bac d'humidification Assurez-vous que le produit est posé sur une surface plane.

Le niveau d'eau du réservoir ne diminue pas ou que très lentement.

- Vérifiez si le bac d'humidification et le réservoir d'eau sont correctement installés. Vérifiez le filtre d'humidification.
- Si le filtre est extrêmement sale, nettoyez ou remplacez-le.

L'opération s'est arrêtée à mi-chemin.

Aucun flux d'air projeté à partir de la sortie d'air. (Uniquement UA-KL80E)







- Pendant le nettoyage automatique du pré-filtre, l'opération en cours est suspendue. Le nettoyage automatique du pré-filtre fonctionne pendant environ 8 minutes pendant que le voyant de nettoyage automatique du pré-filtre clignote.

La fonction de nettoyage automatique du pré-filtre ne s'effectue pas.

(Uniquement UA-KL80E)

- L'intervalle de nettoyage automatique du pré-filtre est-il réglé sur 720 heures ?
Vous pouvez définir l'intervalle sur 48 heures ou 720 heures. (Page 12, 13)
- Fait-il sombre dans la pièce ?
Le nettoyage automatique du pré-filtre ne démarre pas s'il fait sombre dans la pièce.
- L'air dans la pièce est-il sale ?
Le nettoyage automatique du pré-filtre ne démarre pas si le voyant de propreté clignote.
- Avez-vous appuyé sur des touches ?
Si vous appuyez sur une touche, le nettoyage automatique du pré-filtre ne démarre que 10 minutes plus tard.

AFFICHAGE D'ERREUR

	<ul style="list-style-type: none">• La concentration d'ions Plasmacluster diminue. ☞ Entretenez l'appareil générateur d'ions Plasmacluster (section d'électrode).
 (Uniquement UA-KL80E)	<ul style="list-style-type: none">• Assurez-vous que le panneau arrière est installé correctement.
	<ul style="list-style-type: none">• Assurez-vous que le filtre, le bac d'humidification et le rouleau sont correctement installés, puis mettez à nouveau le produit en route.
 (Uniquement UA-KL80E)	<ul style="list-style-type: none">• Assurez-vous que le pré-filtre est installé correctement.• Assurez-vous que le godet à poussière est installé correctement.• Assurez-vous que la brosse dans le godet à poussière est installée correctement.
	<ul style="list-style-type: none">• Assurez-vous que l'appareil générateur d'ions Plasmacluster est inséré correctement. ☞ Retirez l'appareil générateur d'ions Plasmacluster et insérez-le à nouveau jusqu'au fond, puis effectuez à nouveau l'opération.
	<ul style="list-style-type: none">• Débranchez le produit, attendez une minute puis branchez l'appareil à nouveau.

SPÉCIFICATIONS

Modèle		LA-VOLÉE			LA-HLÉGE		
Alimentation électrique		220 - 240 V ~ 50 - 60 Hz					
Réglage de vitesse de ventilateur		MAX	MOY	BAS	MAX	MOY	BAS
AIR PROPRE	Vitesse du ventilateur (m³/min)	498	358	90	408	221	90
	Puissance nominale (W)	100	29	6,4	51	19	5,8
	Niveau de bruit (dBA) ^{†1}	55	44	21	51	41	20
NETTOYAGE DE L'AIR ET HUMIDIFICATION	Vitesse du ventilateur (m³/min)	376	258	98	360	240	90
	Puissance nominale (W)	49	31	7,3	42	23	5,5
	Niveau de bruit (dBA) ^{†1}	48	44	23	48	42	21
	Humidification (ml/hour) ^{†2}	700	540	230	650	500	230
Alimentation de secours (V)		1,2			1,6		
Taille de pièce recommandée (m²) ^{†3}		1,6			1,9		
Taille de pièce recommandée pour ions Plasmacluster haute densité (m²) ^{†4}		1,5			1,6		
Capacité du réservoir d'eau (L)		Environ 2,8					
Capteurs		Poussière fine / Odeur / Lumière / Température et humidité					
Type de filtre		HEPA ^{†5} / Désodorisant / Humidification					
Longueur de cordon (m)		3,0					
Dimensions (mm)		400 (L) × 359 (P) × 693 (H)			400 (L) × 339 (P) × 688 (H)		
Poids (kg)		Environ 11,8			Environ 12,8		

- †1 • Le niveau de bruit est mesuré sur la base de la norme JEM1457 de l'Association japonaise des fabricants de matériel électrique.
- †2 • La quantité d'humidification change selon les températures et humidités intérieures et extérieures.
La quantité d'humidification augmente lorsque la température augmente ou l'humidité diminue.
La quantité d'humidification diminue lorsque la température diminue ou l'humidité augmente.
• Conditions de mesure : 20 °C, 30 % d'humidité (selon JEM1438).
- †3 • La taille de la pièce recommandée permet de faire fonctionner le produit de la vitesse maximale du ventilateur.
• La taille de la pièce recommandée est une surface au sein de laquelle une quantité donnée de particules de poussière peut être éliminée en 30 minutes (d'après JEM1457).
- †4 • Taille d'une pièce dans laquelle environ 26000 ions ont été mesurés par centimètre cube au centre de la pièce lorsque le produit est placé près d'un mur, fonctionnant en réglage de mode MED et est placé à une hauteur d'environ 1,5 mètre du sol.
- †5 • Le filtre élimine plus de 99,97 % des particules d'au moins 0,5 micron (selon JEM1457).

Alimentation de secours

Lorsque le cordon d'alimentation est branché dans une prise murale, l'appareil consomme de l'énergie en mode veille pour faire fonctionner les circuits électriques.
Pour économiser de l'énergie, débranchez le cordon d'alimentation lorsque l'appareil n'est pas utilisé.

Grazie per aver acquistato questo purificatore d'aria SHARP. Ti preghiamo di leggere questo manuale prima di utilizzarlo.

Questo manuale deve essere tenuto in un luogo sicuro e a portata di mano.

INDICE

IMPORTANTI ISTRUZIONI DI SICUREZZA	La pagina attuale
PRINCIPIO DI FUNZIONAMENTO	4
NOMI DELLE COMPONENTI	6
PRIMA DEL PRIMO USO	9
UTILIZZO	10
CURA E MANUTENZIONE	14
SOSTITUZIONE	20
RISOLUZIONE DEI PROBLEMI	21
SPECIFICHE	23

IMPORTANTI ISTRUZIONI DI SICUREZZA

Seguire sempre le precauzioni di sicurezza di base quando si usano apparecchi elettrici, incluse le seguenti:

ATTENZIONE

Osservare sempre quanto segue per ridurre i rischi di shock elettrico, incendio o lesioni:

IL FUNZIONAMENTO

- Leggere tutte le istruzioni prima di utilizzare il prodotto.
- Usare solamente una presa da 220-240 volt.
- Non utilizzare l'unità se il filo elettrico o la presa sono danneggiati o se la connessione con l'attacco al muro è allentata.
- Togliete sempre la polvere dalla presa.
- Quando si rimuove la spina, afferrarla

sempre per la spina e mai tirare dal filo. In caso contrario, potrebbe verificarsi un cortocircuito che potrebbe generare uno shock elettrico o un incendio.

- Fare attenzione a non danneggiare il cavo di alimentazione. Quando si rimuove il prodotto, non danneggiare il cavo di alimentazione con le rotelle. La mancata osservanza di questi avvertimenti può provocare scosse elettriche, generazione di calore o incendio.
- Non staccate la spina con le mani umide.
- Assicurarsi di rimuovere la spina prima di eseguire manutenzione, quando si rimuove, fissa o sostituisce il filtro e quando l'apparecchio non viene utilizzato a lungo. Il mancato rispetto di queste precauzioni può provocare un cortocircuito che può generare shock elettrico o incendio.

- Se il cavo elettrico è rovinato, deve essere sostituito dal produttore, un suo agente di servizio, un Centro assistenza della Sharp o una persona similmente qualificata, in modo da evitare rischi. Contattare il Centro assistenza più vicino per qualsiasi problema, regolazione o riparazione.
- Non riparare o smontare l'unità principale da sé.
- Non inserire dita od oggetti estranei nella presa o nello scarico d'aria.
- Non esporre l'unità principale ad acqua, altrimenti c'è rischio di cortocircuiti e shock elettrici.
- Quando spostate l'unità, togliete prima il serbatoio dell'acqua e la vaschetta dell'umidificatore e tenete l'unità con le maniglie da entrambe i lati.
- Non bevete l'acqua dalla vaschetta dell'umidificatore o del serbatoio dell'acqua.
- Cambiare l'acqua del serbatoio dell'acqua ogni giorno con acqua fresca di rubinetto e pulita regolarmente, così come la vaschetta dell'umidificatore. Quando l'unità non viene utilizzata, eliminare l'acqua nel serbatoio dell'acqua e della vaschetta dell'umidificatore. Lasciare l'acqua nel serbatoio e/o nella vaschetta dell'umidificatore potrebbe comportare muffa, batteri e cattivi odori.
- Questo apparecchio può essere utilizzato da bambini dagli 8 anni in su e da persone con ridotta capacità fisiche, sensoriali e mentali o senza esperienza e conoscenza se sotto supervisione o se hanno ricevuto istruzioni riguardo l'uso dell'apparecchio in maniera sicura e ne hanno compreso i potenziali rischi. La pulizia e la manutenzione non possono essere fatti da bambini senza supervisione.

CARTAMODELLO

- Non usare questo prodotto in vicinanza di apparecchi a gas o caminetti. Quando il prodotto viene messo in funzione con apparecchi a gas nella stessa stanza, ventilare la stanza periodicamente, in caso contrario potrebbe causare intossicazione da monossido di carbonio.
- Non utilizzare l'unità in stanze dove è presente dell'insetticida nell'aria. Non utilizzare l'unità principale in stanze dove

di sono residui oleosi, incenso, scintille da sigarette accese o vapori chimici nell'aria.

- Tenere il prodotto lontano dall'acqua. Non mettere in funzione il prodotto in luoghi dove potrebbe bagnarsi, come in bagno.

MANUTENZIONE

- Fate attenzione durante la pulizia dell'unità. Pulitori potentemente corrosivi potrebbero danneggiare la parte esterna.

PRECAUZIONI

IL FUNZIONAMENTO

- Non bloccare la presa e/o lo scarico dell'aria.
- Usare sempre l'unità in posizione verticale.
- Non spostare l'unità mentre è in funzione.
- Non spostare o cambiare direzione dell'unità principale mentre si trascinano le rotelle.
- Se l'unità si trova su un pavimento che può facilmente essere danneggiato, una superficie irregolare o un tappeto spesso, sollevarla prima di spostarla.
- Quando si sposta l'unità sulle sue rotelle, muoverla lentamente in direzione orizzontale.
- Spegnerlo l'apparecchio e togliere il serbatoio dell'acqua prima di spostare l'unità, fare attenzione alle dita.
- Non usare l'unità se i filtri, il serbatoio dell'acqua e la vaschetta dell'umidificatore non sono correttamente inseriti.
- Quando si riempie il serbatoio dell'acqua, assicurarsi che non ci siano perdite.
- Assicuratevi di asciugare l'acqua in eccesso all'esterno del serbatoio.
- Non usare acqua calda (40°C o più), agenti chimici, sostanze aromatiche, acqua sporca o altre sostanze dannose potrebbero deformare l'unità o provocare malfunzionamenti.
- Usare solamente acqua fresca di rubinetto. L'uso di altre fonti d'acqua potrebbe favorire il proliferare di muffa, funghi e/o batteri.
- Non scuotere il serbatoio dell'acqua mentre lo si regge con le maniglie.

CARTAMODELLO

- Non utilizzare l'unità vicino o su oggetti caldi, come una stufa o un termosifone o dove potrebbe venire in contatto con del vapore.

MANUTENZIONE

- Pulire l'esterno soltanto con un panno morbido.
Non usare fluidi o detergenti volatili.
L'unità principale potrebbe subire danni o crepe causate da benzina, diluente per vernice e polvere per lucidare. Inoltre, i sensori potrebbero funzionare male.
- Non strofinare con eccessiva energia il pannello posteriore durante la manutenzione.
- Non lavare e riutilizzare il filtro HEPA e il filtro deodorizzante.
Una tale operazione non migliorerà il rendimento del filtro e potrebbe anche causare shock elettrico o malfunzionamenti.
- La frequenza della manutenzione richiesta dipende dalla durezza o dalle impurità dell'acqua che viene usata: più l'acqua è dura, più frequente sarà necessaria la disincastrazione.
- Non usare detergenti per la manutenzione della vaschetta dell'umidificatore e il coperchio. Possono provocare deformazioni, macchie, spaccature (perdita d'acqua).
- Evitare di far uscire acqua quando si toglie o si pulisce la vaschetta dell'umidificatore.
- Non rimuovere il galleggiante e il cilindro. Se il galleggiante viene via, vedere pagina 15.
- Non rimuovere il filtro dell'umidificatore dalla sua cornice se non per sostituirlo.

NOTA

Cosa fare se l'unità crea interferenze con la ricezione della radio o del televisore

Se il purificatore d'aria interferisce nella ricezione della radio o del televisore, provare uno dei seguenti suggerimenti:

- Riorientare o ricollocare l'antenna di ricezione.
- Aumentare la distanza tra l'unità principale e la radio o la TV.
- Collegare l'apparecchio a una presa

o un circuito diverso da quello a cui è collegata la radio o la TV.

- Consultare il fornitore o un tecnico qualificato per la radio o il televisore.

CARTAMODELLO

- Evitare luoghi in cui i sensori sarebbero esposti a vento diretto.
In caso contrario, potrebbero verificarsi malfunzionamenti nell'unità.
- Evitare luoghi in cui mobili, tessuti o altri oggetti possano entrare in contatto con l'unità e interferire con l'ingresso o l'uscita dell'aria.
- Evitare luoghi in cui l'unità possa essere esposta a condensa o a variazioni drastiche della temperatura. La temperatura appropriata della stanza è 0-35°C.
- Collocare il prodotto su una superficie stabile e a livello con sufficiente circolazione dell'aria. Forti venti o polvere dalla finestra potrebbero impedire l'operazione di purificazione dell'aria e l'efficacia del prodotto. Quando è collocato su un tappeto pesante, il prodotto potrebbe vibrare leggermente. Collocare il prodotto su una superficie a livello per evitare perdite dal serbatoio dell'acqua e dal vassoio umidificante.
- Evitare luoghi che generano fumo da grasso o olio.
In caso contrario, l'involucro esterno dell'unità principale potrebbe spaccarsi e i sensori potrebbero funzionare male.
- La capacità di raccolta della polvere dell'unità principale è efficace anche quando essa è a una distanza dal muro di 3 cm, ma le pareti circostanti e il pavimento potrebbero sporcarsi. Collocare l'unità principale a distanza dalla parete. La parete direttamente dietro lo sbocco dell'aria potrebbe sporcarsi nel corso del tempo. Quando si utilizza l'unità esterna per un lungo periodo di tempo in uno stesso posto, pulire periodicamente le pareti adiacenti a essa.

MANUTENZIONE

- Seguire le istruzioni di questo manuale per corrette cura e manutenzione dei filtri.



Attenzione: il vostro prodotto è progettato per essere smaltito. Ricorda che piccoli elettrodomestici usati non devono essere mai inghiottiti o messi vicino a un sistema di raccolta separata per questi prodotti.

A. Informazioni sull'apparecchio per gli utilizzatori (uso privato)

1. Nell'Unione Europea

PER SMALTIRE IL PRESENTE DISPOSITIVO O LE SUE BATTERIE, NON UTILIZZARE IL NORMALE BIDONE DELLA SPAZZATURA, E NON GETTATELI NEL FUOCO!

Le apparecchiature elettriche ed elettroniche usate e le batterie devono essere sempre raccolte e trattate in conformità alla normativa vigente sulla **RACCOLTA DIFFERENZIATA**.

La raccolta differenziata promuove un trattamento ambientalmente compatibile, il riciclo dei materiali, minimizzando lo smaltimento finale di rifiuti. Uno **SMALTIMENTO IMPROPRIO** può essere pericoloso per la salute umana e per l'ambiente a causa di determinate sostanze. Porta i **DISPOSITIVI USATI** alla locale piazzola municipale ove disponibile.

Nel caso di dubbi circa lo smaltimento, contattare le autorità locali o i rivenditori e informarsi sul corretto metodo di smaltimento.

SOLO PER GLI UTILIZZATORI NELL'UNIONE EUROPEA, E IN ALCUNE ALTRE NAZIONI, PER ESEMPIO NORVEGIA E SVIZZERA: la partecipazione alla raccolta differenziata è richiesta per legge.

Il simbolo mostrato sopra appare sui dispositivi elettrici ed elettronici (o le confezioni) come promemoria per l'utente.

Gli utilizzatori dei **NUCLEI DOMESTICI** sono chiamati ad utilizzare le esistenti piazzole ove conferire i dispositivi usati. Il conferimento è gratuito.

Se il dispositivo è stato utilizzato per **SCOPPI PROFESSIONALI**, siete pregati di contattare il Vostro Rivenditore Sharp che Vi darà informazioni sul ritiro. Potrebbero essere addebitate le spese di ritiro e riciclaggio. Prodotti piccoli (e quantitativi ridotti) potranno essere ritirati anche dai centri di raccolta locali. Per la Spagna: Contattare il sistema di raccolta ufficiale o l'ente locale preposto al ritiro dei prodotti usati.

2. In altri paesi al di fuori dell'UE

Se volete eliminare questo prodotto, contattate le autorità locali e chiedete quali siano le modalità per un corretto smaltimento.

Per la Svizzera: apparecchiature elettriche ed elettroniche usate possono essere restituite senza costi al fornitore, se non si acquista un nuovo prodotto. Ulteriori agevolazioni per la raccolta sono elencate nella homepage di www.eco.ch o www.sere.ch.

B. Informazioni sullo smaltimento per utenti aziendali

1. Nell'Unione Europea

Se questo prodotto è utilizzato per scopi professionali e volete eliminarlo:

Contattare il fornitore SHARP che vi informerà sullo smaltimento del prodotto. Potrebbero essere addebitati costi per lo smaltimento e il riciclaggio.

Prodotti piccoli (o piccole quantità) potrebbero essere ritirati dalle strutture di raccolta locali.

Per la Spagna: contattare il sistema di raccolta ufficiale o le autorità locali per il ritiro dei prodotti usati.

2. In altri paesi al di fuori dell'UE

Se volete eliminare questo prodotto, contattate le autorità locali e chiedete quali siano le modalità per un corretto smaltimento.

PRINCIPIO DI FUNZIONAMENTO

CARATTERISTICHE

* L'illustrazione di questo manuale delle istruzioni è UA-KVL30E

Combinazione unica di tecnologie di trattamento dell'aria

Plasmacluster

Il Plasmacluster tratta l'aria in maniera simile a come la natura pulisce l'ambiente emettendo ioni positivi e negativi in equilibrio.

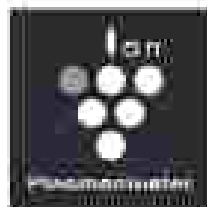

1000 Ioni/cm³

*Plasmacluster® e "Doppio sistema a grappolo d'ioni" sono marchi registrati di Sharp Corporation.

* Il numero sul simbolo di questa tecnologia indica un numero eccezionale di ioni emessi nell'aria per un volume di 1 cm³. Inalando attento al centro dell'area del pavimento di una stanza spaziosa (es. 1-2 metri di altezza dal pavimento) dove il prodotto è piazzato vicino a una parete di installazione immediata.

Sistema di triplo filtraggio + Umidificazione

Pre-filtro

Il pre-filtro intrappola particelle di polvere di grandezza superiore a circa 240 micron.

Filtro deodorizzante

Il filtro deodorizzante assorbe molti comuni odori casalinghi.

Filtro HEPA

Il filtro HEPA intrappola il 99,97% delle particelle fino alla grandezza di 0,3 micron.

Funzione di umidificatore

Una umidità confortevole negli interni mantiene la tua pelle e la gola umida e sana.

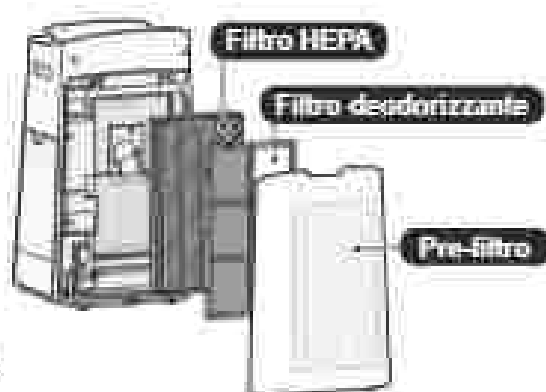

Flusso d'aria unico

La potente aspirazione d'aria e il flusso d'aria unico raccogliendo in modo efficiente e rapido la polvere e altre particelle.

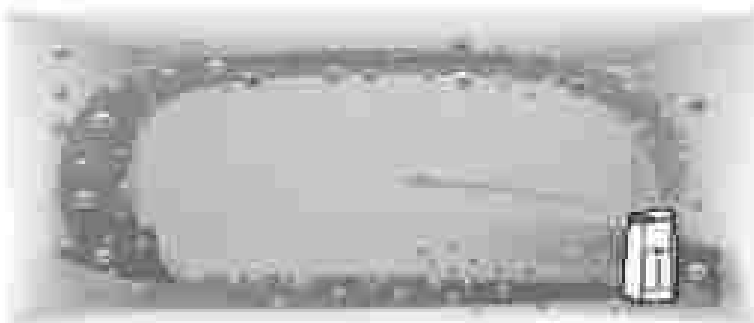

Un flusso d'aria più rapido su un angolo di 20° raccoglie la polvere a livelli più bassi nella stanza per una pulizia più efficace.

Il Plasmacluster può rimuovere l'elettricità statica e così prevenire che la polvere si attacchi alle pareti e ad altre superfici.

AUTO PULIZIA PREFILTRO (solo UA-KVL30E)

Rimuoverà le polveri rinchiusi e trattenute nel prefiltro usando l'unità di auto pulizia aiuta a prevenire la riduzione dell'efficienza delle prestazioni di raccolta delle polveri.

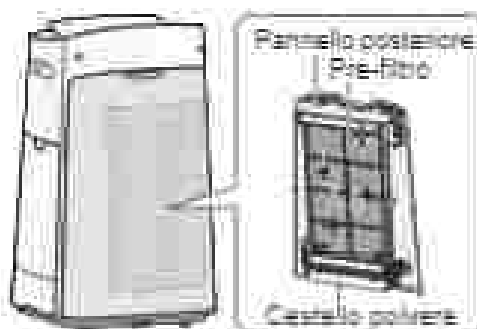

Gettare le polveri nel cestello della polvere ogni sei mesi circa.



Si prega di leggere prima dell'utilizzo del vostro nuovo purificatore d'aria

Il purificatore incamera l'aria della stanza attraverso la presa d'aria, la fa circolare all'interno dell'unità attraverso un pre-filtro, un filtro deodorizzante e un filtro HEPA e poi la rilascia attraverso lo scarico d'aria. Il filtro HEPA rimuove il 99,97% delle particelle di polvere fino alla grandezza di 0,3 micron che passano attraverso il filtro ed aiuta anche ad assorbire gli odori. Il filtro deodorizzante assorbe gradualmente gli odori mentre passano attraverso il filtro.

Alcuni odori assorbiti dai filtri si libereranno nel corso del tempo, causando odori aggiuntivi. A seconda delle condizioni di uso, e in particolare se l'unità viene usata in ambienti significativamente più complessi di un normale ambiente casalingo, questi odori potrebbero notarsi prima del previsto. Se questi odori persistono, sostituire i filtri.

Quando i minerali nell'acqua del rubinetto aderiscono ai filtri e diventano duri e bianchi, assorbono gli odori nella stanza che possono provocare l'emissione di odori sgradevoli quando il filtro dell'umidificatore è secco. (Vedere a seconda della qualità dell'acqua e di altri fattori ambientali.) Se ciò si verifica, eseguire la manutenzione del filtro dell'umidificatore. (Pagina 15)

NOTA

- Il purificatore d'aria è progettato per rimuovere polvere sospesa nell'aria e odori.
- Il purificatore d'aria non è progettato per rimuovere gas nocivi come il monossido di carbonio contenuto nel fumo di sigaretta.
- Il purificatore d'aria potrebbe non rimuovere completamente un odore se la sorgente dell'odore è ancora presente.

NOMI DELLE COMPONENTI

(L'illustrazione di questo manuale delle istruzioni è DA-MIL802)

PANNELLO OPERATIVO

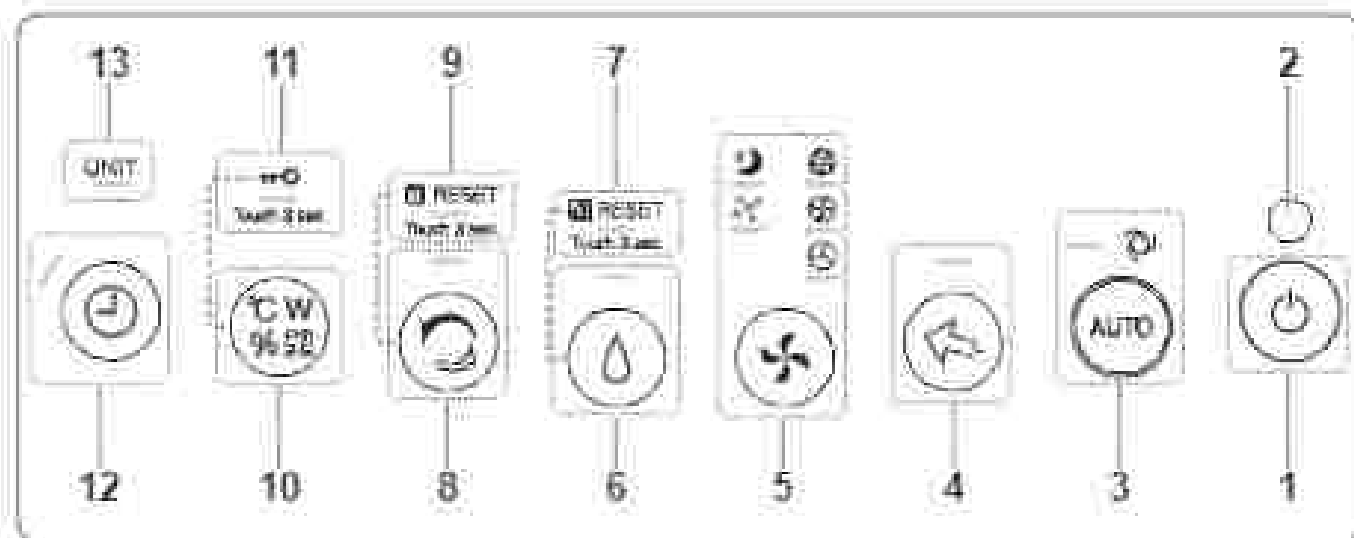

DISPLAY ANTERIORE

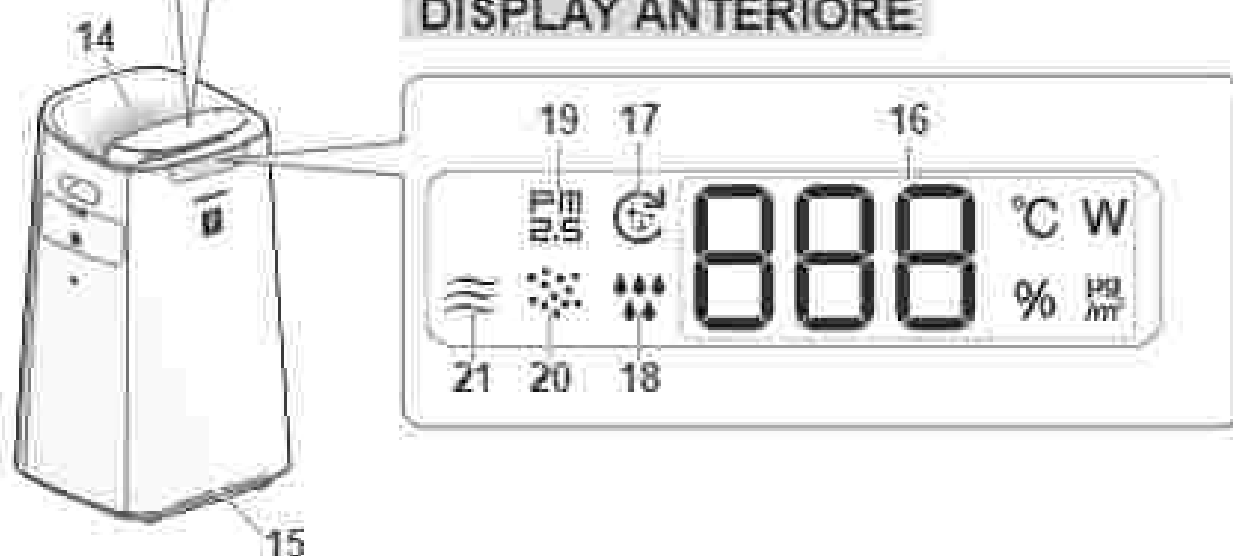



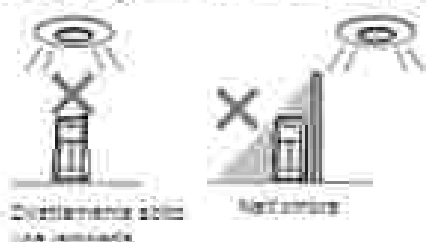

SENSORE LUMINOSO

Quando il Controllo delle luci è impostato su "Auto", il Display anteriore e l'Indicatore di pulizia passano automaticamente da ON a OFF o viceversa a seconda della luminosità della stanza (Pagine 12, 13)

NOTA Estensione del rilevamento del sensore luminoso
Non installare il prodotto nei luoghi seguenti. Il sensore luminoso potrebbe non funzionare correttamente.

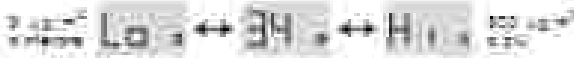

1	Interruttore ON/OFF
2	Sensore luminoso
3	Spia Modalità automatica, spia (bianca)
4	Pulsante pulizia pioggia di ioni, spia (bianca)
5	Pulsante modalità, Spia (bianca)
6	Pulsante umidificatore ON/OFF, Spia (bianca) Premere 3 sec. Pulsante ripristino filtro
7	Spia manutenzione filtro (arancione)
8	Pulsante pulizia pioggia di ioni, spia (bianca) Premere 3 sec. Pulsante ripristino filtro (Solo UA-KL80E)
9	Spia ripristino cestello polvere (arancione) (Solo UA-KL80E)
10	Pulsante Cambio display Premere 3 sec. Pulsante BLOCCO BAMBINI
11	Spia blocco bambino (bianco)
12	Pulsante TIMER ACCENSIONE / SPEGNIMENTO, spia (bianca)
13	Spia sostituzione unità (rosso)
14	Indicatore ioni del Plasmacluster (rosa)
15	Indicatore pulizia • Indica la purezza dell'aria nella stanza con misurazione del colore e velocità lampeggianti. L'indicatore di pulizia si spegne quando l'aria è pulita. Quando l'aria tende ad essere sporca e pulita, lampeggia in blu per indicare stame qualità e si spegne. <div style="display: flex; align-items: center; justify-content: center;"> <div style="text-align: center; margin-right: 10px;"> <p>Pulito</p> <p>↕</p> <p>Impuro</p> </div> <div style="text-align: center;"> <p>Rossa (lampeggio rapido)</p> <p>Bianca (lampeggiante)</p> <p>Rossa (lampeggio ripetitivo)</p> </div> </div>

16	Display • Ora Mostra il tempo impostato o rimanente dell' timer accensione.  • Concentrazione PM2.5* Mostra la concentrazione di PM2.5 da 10 µg/m³ a 500 µg/m³.  • Temperatura* Mostra la temperatura da 0°C a 30°C.  • Umidità* Mostra l'umidità del 25% a 75%.  • Wattaggio* Mostra il wattaggio di uso corrente.  * I numeri visualizzati sono approssimativi.
17	Indicatore auto pulizia pre filtro (bianco) (Solo UA-KL80E)
18	Indicatore umidificazione Bianco: Umidificatore Acceso Spento: Umidificatore Spento Rosso (lampeggiante): Immettere acqua nel serbatoio
19	Indicatore PM2.5 (bianco) Indica che il sensore della polvere sensibile rileva una alta concentrazione.
20	Indicatore polvere (bianco) Indica che il sensore della polvere sensibile rileva polvere comune.
21	Indicatore odore (bianco) Indica che il sensore degli odori rileva odori.

ITALIANO

UNITÀ PRINCIPALE

* L'illustrazione di questo manuale delle parti è UA-KIL80E.

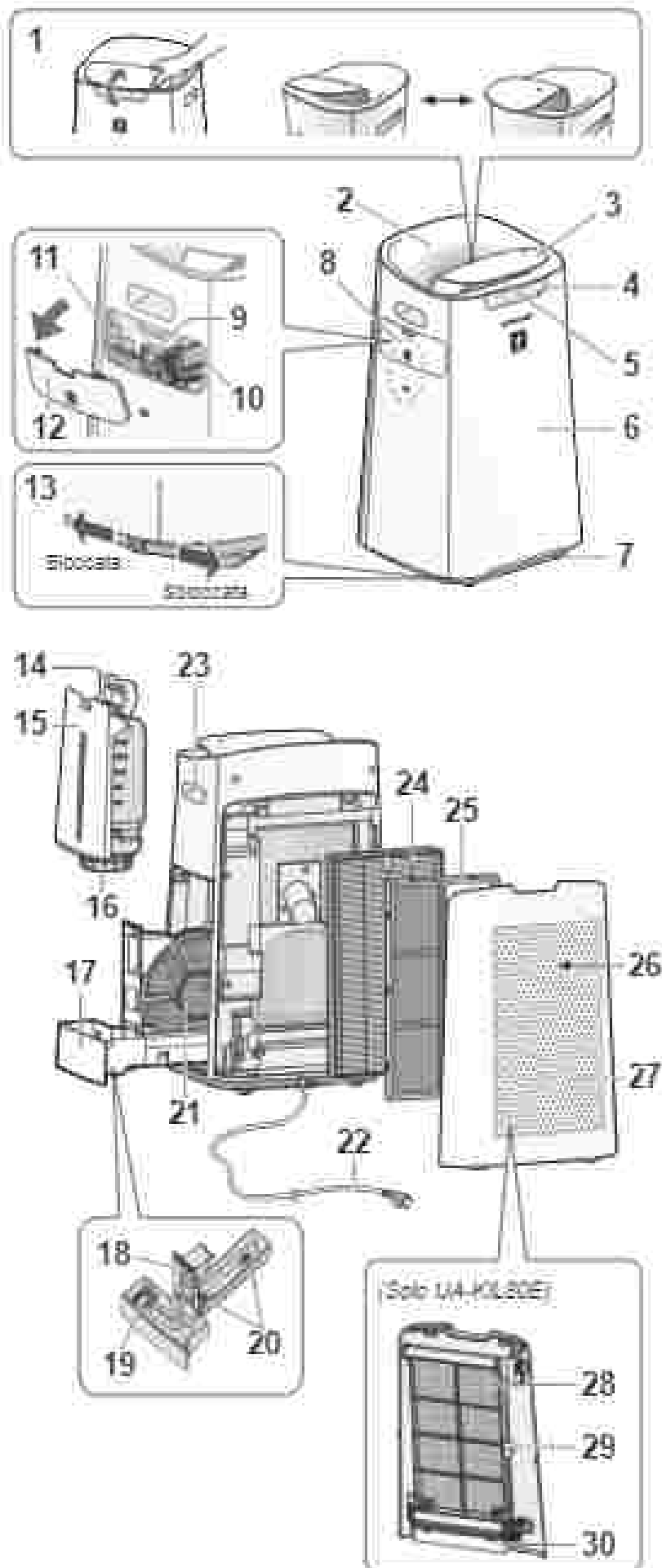

1	Deflettore
2	Sbocco dell'aria (Posteriore)
3	Pannello operativo
4	Display anteriore
5	Sbocco dell'aria (Anteriore)
6	UNITÀ PRINCIPALE
7	Rotella (4 posizioni)
8	Sensore (Interno) Temperatura / Umidità Polvere sensibile / Odore
9	Filtro del sensore
10	Supporto unità (Unità di generazione ioni Plasmacluster)
11	Spazzola di pulizia dell'unità*
12	Copertura unità*
13	Fermo per la rotella (Destro e Sinistra)
14	Maniglia del serbatoio
15	Serbatoio dell'acqua
16	Tappo del serbatoio
17	Vaschetta dell'umidificatore
18	Pannello della vaschetta
19	Galleggiante
20	Cilindro
21	Filtro dell'umidificatore
22	Cavo elettrico / spina
23	Manico (2 località)
24	Filtro HEPA
25	Filtro deionizzante
26	Preso d'aria
27	Pannello posteriore con pre- filtro (Solo UA-KIL80E) Pannello posteriore (solo UA- KIL80E)
28	Prefiltro (solo UA-KIL80E)
29	Blocco prefiltro (solo UA-KIL80E)
30	Cassetta polvere (Solo UA- KIL80E)

* Unità si riferisce all'unità di generazione di ioni Plasmacluster. (Uguale a 800)

PRIMA DEL PRIMO USO

Assicurarsi sempre di aver staccato la spina dalla presa a muro.



INSTALLAZIONE DEL FILTRO

1. Rimuovere il pannello posteriore.



2. Rimuovere la busta di plastica da ciascun filtro.

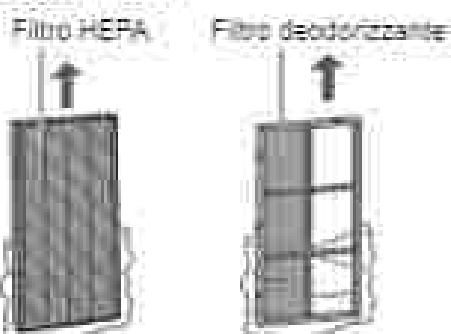

3. Installare i filtri nell'ordine corretto, come mostrato.

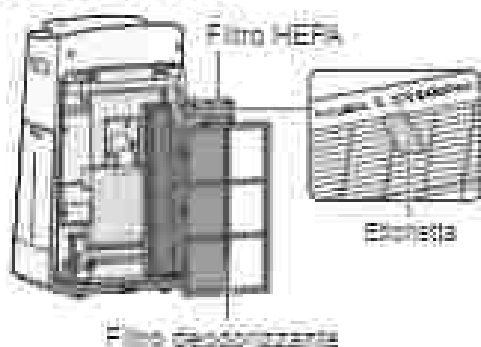

4. Installare il pannello posteriore.



NOTA

• Quando si sostituisce il filtro, si consiglia di aggiornare la data di inizio uso.

RICARICARE IL SERBATOIO DELL'ACQUA

1. Rimuovere il serbatoio dell'acqua.

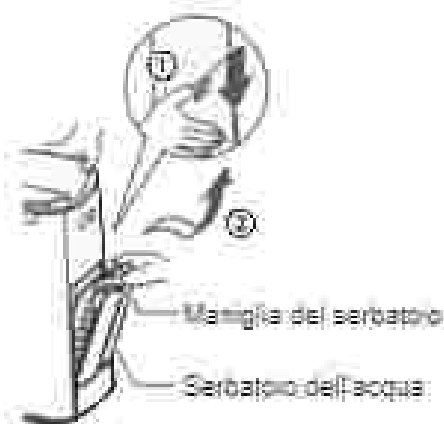

2. Riempire il serbatoio con acqua del rubinetto.



3. Per evitare perdite, stringere bene il tappo.



4. Reinstallare il serbatoio dell'acqua.

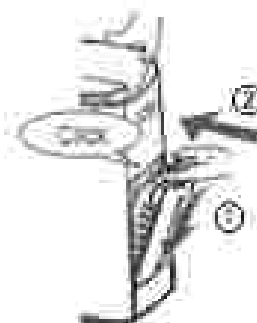

UTILIZZO

START / STOP

INIZIO

ARRESTO

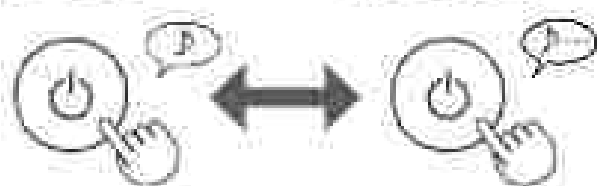

NOTA

- Quando il prodotto inizia le operazioni, il funzionamento si avvia nell'ultima modalità utilizzata.

MODALITÀ AUTOMATICA



La velocità della ventola è controllata automaticamente a seconda del 0 rilevamento (PM2.5 / Polvere comune / Temperatura / Umidità / Luce).

MODALITÀ SPOT IONI PLASMACLUSTER

Usare questa modalità quando si rimuovono odori persistenti, germi e altre sostanze da tessuti, divani e tende.

Scarica aria più forte con ioni plasmacluster ad alta densità solo in avanti.

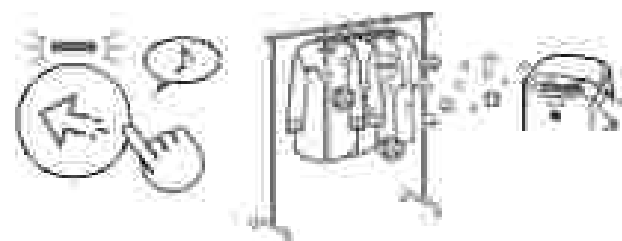

Aggiustare il deflettore anteriore manualmente.

NOTA

- Gli ioni Plasmacluster non possono essere impostati su "OFF".

SELEZIONARE VOLUME ARIA E MODALITÀ



POLLINE:

La sensibilità del sensore della polvere è aumentata automaticamente e rileva rapidamente le impurità come polvere e polline e purifica l'aria in maniera efficiente.

SLEEP:

L'unità funzionerà in silenzio e la velocità della ventola viene cambiata automaticamente a seconda della quantità di impurità nell'aria. Quando il Controllo della luce è impostato su "Auto", il Display anteriore e l'Indicatore di pulizia passano automaticamente su OFF. (Pagina 12, 13)

IMPOSTAZIONI UMIDIFICAZIONE

ON

OFF

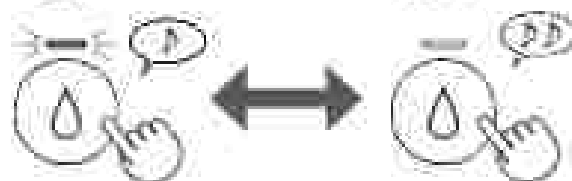

NOTA

- Quando l'unità è in funzione con l'umidificatore acceso nelle modalità impostate di seguito, controllerà automaticamente l'umidità rilevando temperatura e umidità. (Eccetto modalità MAX / MED / BASSO)

TEMPERATURA	UMIDITÀ	
	TUTTE LE MODALITÀ (Eccetto MAX / MED / BASSO / SLEEP)	MODALITÀ SLEEP
-18 °C	55 %	55 %
18 °C - 24 °C	60 %	65 %
24 °C - 28 °C	55 %	60 %
28 °C -	45 %	50 %

MODALITÀ PURIFICAZIONE CON PIOGGIA DI IONI

L'unità principale rilascia ioni Plasmaduster con un forte flusso d'aria e raccoglie polveri mentre diminuisce l'elettricità statica per 10 minuti. Dopodiché, la sensibilità del sensore viene automaticamente aumentata e questo rileva rapidamente le impurità e purifica l'aria con maggiore potenza per 50 minuti.



NOTA

- Quando l'operazione termina dopo 50 minuti, l'unità tornerà nella precedente modalità operativa. Durante questa modalità, può cambiare l'altra modalità.
- Gli ioni Plasmaduster non possono essere impostati su "OFF".

BLOCCO BAMBINI

Il pannello operativo sarà bloccato:

quando l'unità è spenta e accesa:

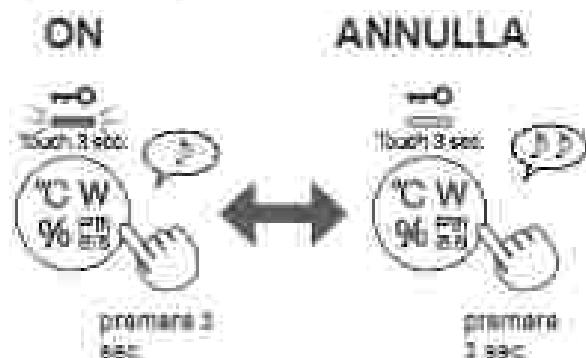

DISPLAY INTERRUETTORE



TIMER ON / OFF

TIMER ON:

Selezionare la durata di tempo desiderata. L'unità principale si avvierà automaticamente una volta che si raggiunge il tempo indicato.

TIMER OFF:

Selezionare la durata di tempo desiderata. L'unità principale si spegnerà automaticamente una volta che si raggiunge il tempo indicato.

(TIMER ON: con prodotto OFF)

(TIMER OFF: con prodotto ON)

Campeggiante:



NOTA

TIMER ON:

- Se non viene azionato entro 3 secondi, la configurazione verrà terminata con un bip. La spia TIMER ON/OFF si accenderà e mostra l'orario rimanente prima dell'avvio dell'operazione.
- Puoi azzerare il timer toccando di nuovo il tasto Timer ON/OFF.

TIMER OFF:

- Se non viene azionato entro 3 secondi, la configurazione verrà terminata con un bip. Il display tornerà al suo stato precedente.
- Dopo aver terminato la configurazione, toccare una volta il pulsante Timer ON/OFF, l'orario rimanente dell'operazione viene mostrato; se toccare due volte, potrebbe essere necessario azzerare il timer.

PULIZIA AUTOMATICA PREFILTRO

(Solo UA-K150E)

La pulizia automatica prefiltro verrà azionata per circa 8 minuti in modo automatico quando il prodotto raggiunge un certo tempo di operatività a partire dal completamento della pulizia automatica prefiltro precedente. Durante la pulizia automatica prefiltro, l'operazione in corso sarà sospesa. Puoi impostare l'intervallo di pulizia automatica prefiltro su 48 o 720 ore. Default: 48 ore. (Pagina 12-13)

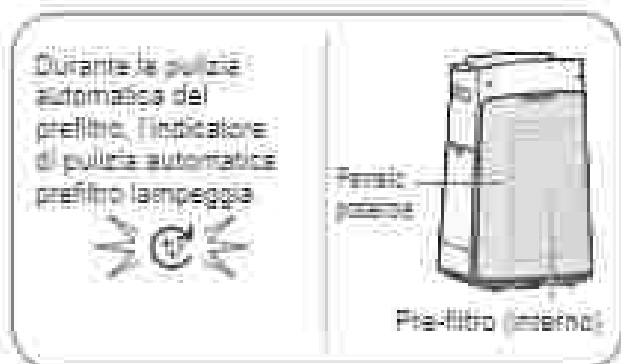

NOTA

• A seconda delle condizioni, l'avvio della pulizia automatica potrebbe essere ritardato (Esempio: quando il sensore luminoso rileva che la luminosità della stanza è "bassa")

• Se vuoi arrestare la pulizia automatica, premi il pulsante Alimentazione on/off

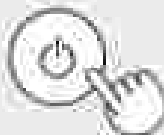

• Se vuoi avviare la pulizia automatica in modo manuale, tocca il pulsante modalità automatica e il pulsante modalità per 3 secondi.



COME CAMBIARE LE VARIE IMPOSTAZIONI

Puoi cambiare le funzioni nella tabella alla pagina 13.

1. (quando l'unità è aperta)



F1

Premere 3 sec.

2. Selezionare "Numero funzione".

Avanti

Inverso



(10 sec. di timeout)

Impostare



3. Selezionare "Numero funzione".

Avanti

Inverso



Impostare



4. Premere il pulsante ON/OFF per terminare la modalità impostazione.



Spegnere

Funzione	Impostazione
<p>F1</p> <p>Controllo delle luci Si può selezionare la luminosità del display anteriore e del monitor di pulizia.</p>	<p>01 Spegnere Quando è impostato su "Spegnere", la spia "DIM" si illumina per 5 secondi dopo l'avvio dell'operazione e quindi la spia si spegne. L'indicatore di umidificazione lampeggia in colore più scuro solo quando il prodotto necessita di acqua. La spia di sostituzione dell'unità lampeggia in colore più scuro solo quando l'unità di generazione ioni plasmacluster deve essere sostituita.</p> <p>02 DIM</p> <p>03 Auto (default) La luce passa automaticamente su ON o OFF a seconda della luminosità della stanza. La stanza è luminosa: la luce è su ON. La stanza è buia: la luce è su OFF.</p> <p>Attenzione: se la stanza è luminosa, la spia si spegne quando opera in modalità sospensione.</p>
<p>F2</p> <p>ON/OFF IONI PLASMACLUSTER</p>	<p>01 OFF</p> <p>02 ON (default)</p>
<p>F3</p> <p>Riavvio automatico Se l'unità principale viene scollegata dall'alimentazione e se c'è una mancanza di elettricità, l'unità principale riprenderà a funzionare con le impostazioni precedenti dopo che l'elettricità viene ripristinata.</p>	<p>01 Cancellazione</p> <p>02 ON (default)</p>
<p>Regolazione della sensibilità del sensore (F4-F6)</p>	<p>01 Basso</p> <p>02 Standard (default)</p> <p>03 Alto</p>
<p>F4 Sensore luminoso</p>	<p>01 Basso</p>
<p>F5 Sensore della polvere</p>	<p>02 Standard (default)</p>
<p>F6 Sensore dell'odore</p>	<p>03 Alto</p>
<p>F7</p> <p>Impostazione indicatori sonori Si può impostare l'unità in modo che emetta segnali acustici (bip) quando il serbatoio dell'acqua è vuoto.</p>	<p>01 Annullamento (default)</p> <p>02 ON</p>
<p>F8</p> <p>L'intervallo della pulizia automatica prefiltro (Solo UA-KHLS0E)</p>	<p>01 720 ore</p> <p>02 48 ore (predefinita)</p>



INDICE CURA

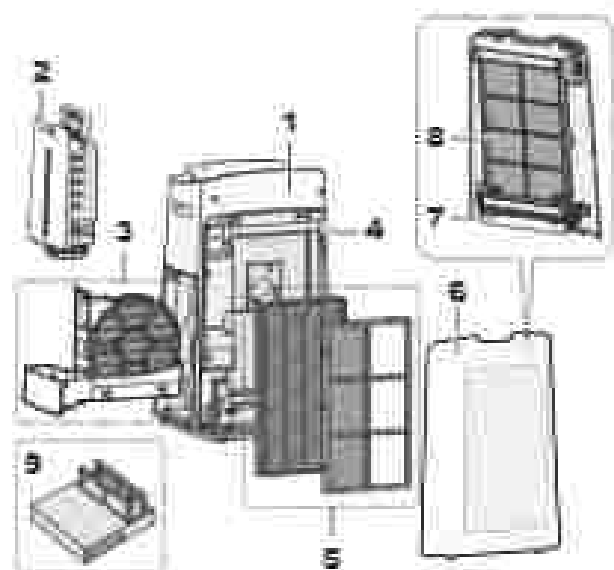

	Luogo	Pagina
1	UNITÀ PRINCIPALE	14
2	Serbatoio dell'acqua	14
3	Filtro umidificatore / Vasoio umidificatore	15
4	Sensori	16
5	Filtro HEPA / filtro deodorizzante	16
6	Pannello posteriore con prefiltro (Solo UA-KL60E) Pannello posteriore (Solo UA-KL80E)	16
7	Cassetta polimera (Solo UA-KL80E)	17
8	Prefiltro (Solo UA-KL80E)	18
9	Unità di generazione ioni Plasmacluster	19

SPIA MANUTENZIONE FILTRO

Quando il periodo di operatività cumulativo o il periodo di contenimento dell'acqua è superiore a oltre 720 ore, la spia di manutenzione del filtro si accende.

- La spia è spenta quando non contiene acqua. (Solo UA-KL80E)
- Non calcolare il tempo in cui il prodotto è scollegato.
- 30 giorni x 24 ore = 720 ore

Questo è un promemoria per eseguire la manutenzione descritta per filtro umidificatore e vasoio, unità principale, pannello posteriore e sensori. Dopo aver eseguito la manutenzione, spegnere la spia di manutenzione del filtro.

RIPRISTINO



UNITÀ PRINCIPALE

Asciugare con un panno asciutto e morbido.



SERBATOIO DELL'ACQUA

Sciogliere l'interno con acqua.



NOTA Come pulire con maggiore forza pulire le parti:



Tappo del serbatoio Spazzolino

Pulire l'interno del serbatoio dell'acqua con una spugna morbida e il tappo del serbatoio con un cotton fioc o uno spazzolino.

FILTRO E VASCHETTA DELL'UMIDIFICATORE

1. Rimuovere il filtro e la vaschetta dell'umidificatore.

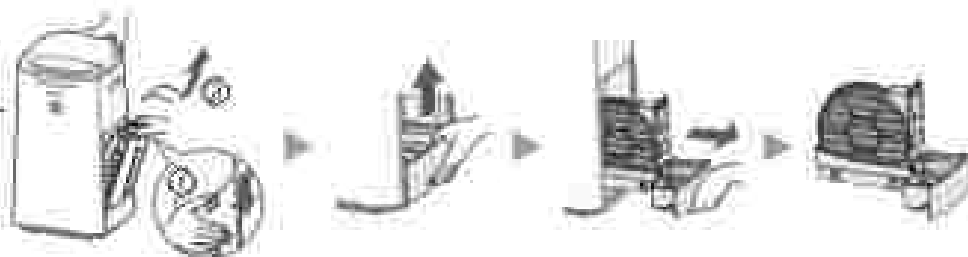

2. Sciacquare con molta acqua.

- Non rimuovere il galleggiante e il pannello della vaschetta. Se vengono via, consultare le istruzioni seguenti.

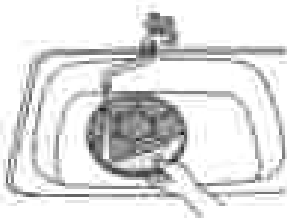

3. Applicare il filtro e la vaschetta dell'umidificatore.

- Dopo la manutenzione, riapplicare correttamente le parti.

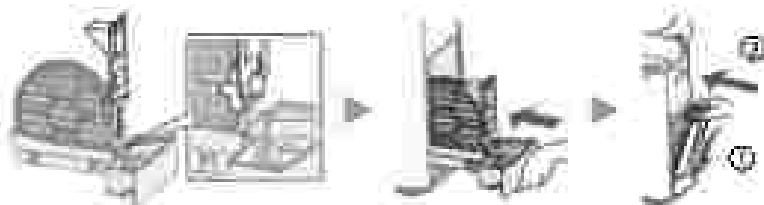

NOTA Come pulire con maggiore forza per rimuovere lo sporco.

	Detergente cucina (solo vasetto umidificatore)	Acido citrico (disponibile in alcuni negozi)	Succo di limone senza polpa 100% in bottiglia.
1	<p>1. Riempire la vaschetta a metà di acqua.</p> <p>2. Aggiungere una piccola quantità di detergente da cucina.</p>	<p>2 tazze e mezzo di acqua</p> <p>2 cucchiaini da tè</p>	<p>3 tazze di acqua</p> <p>1/4 di tazza</p>
2	<p>Lasciare a bagno per 30 minuti.</p>		<p>Lasciare a bagno per 30 minuti.</p> <p>(Quando si usa del succo di limone come soluzione disincrostante, lasciare più tempo a bagno.)</p>
3	Risciacquare il detergente da cucina o la soluzione disincrostante con acqua pulita.		

NOTA Come installare il galleggiante e il cilindro.

Galleggiante

Cilindro

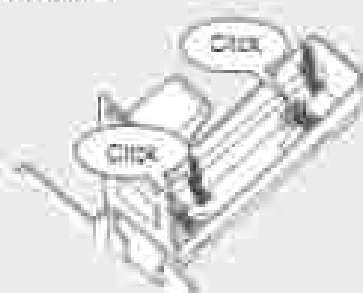
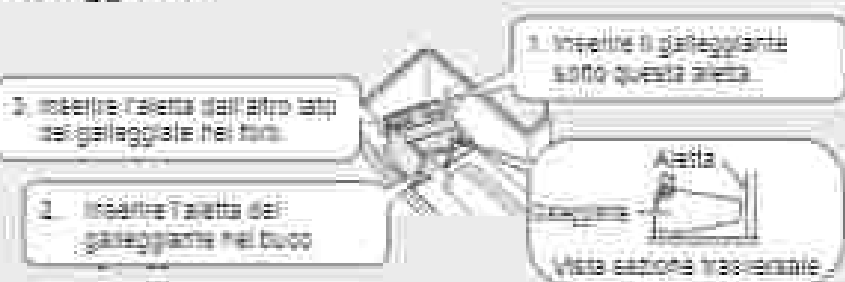

SENSORI

Rimuovere la polvere con gentilezza con uno strumento di pulizia come un aspirapolvere.

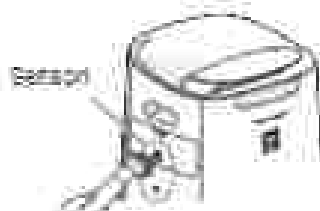

NOTA Come pulire con maggiore forza per rimuovere lo sporco.



1. Togliere il coperchio dell'unità.
2. Rimuovere il filtro del sensore.
3. Se il filtro del sensore è molto sporco, lavarlo con acqua e farlo asciugare con cura.

FILTRO HEPA / FILTRO DEODORIZZANTE

Rimuovere la polvere sui filtri.

Filtro HEPA

Etichetta



Pulire soltanto la superficie etichettata: non pulire la superficie opposta. Il filtro è fragile, quindi bisogna fare attenzione a non applicare troppa pressione.

Filtro deodorizzante



Entrambe le superfici possono essere pulite. Il filtro plastico romperà se si applica troppa forza, quindi maneggiare con cura.

NOTA

- Non scuotere i filtri. Non esporre alla luce del sole. (Altrimenti questi filtri potrebbero perdere efficacia.)
- Alcuni odori assorbiti dai filtri si liberano nel corso del tempo, causando odori sgradevoli. A seconda delle condizioni di uso, è in particolare se l'unità viene usata in ambienti significativamente più complessi di un normale ambiente domestico, questi odori potrebbero notarsi prima del previsto. Se questi odori persistono, o se la polvere non può essere rimossa dopo la manutenzione, sostituire i filtri.

PANNELLO POSTERIORE CON PRE-FILTRO

(Solo UA-KIL60E)

Rimuovere la polvere con gentilezza con uno strumento di pulizia come un aspirapolvere.



NOTA

- Non applicare pressione eccessiva quando si strofina il pannello posteriore.
- Come pulire con maggiore forza per rimuovere lo sporco:
 1. Aggiungere una piccola quantità di detersivo neutro all'acqua e lavare 3 volte per 10 minuti.
 2. Risciacquare il detersivo da cucina con acqua pulita.
 3. Far asciugare completamente il filtro in un ambiente ventilato.



PANNELLO POSTERIORE

(Solo UA-KIL80E)

Rimuovere la polvere con gentilezza con uno strumento di pulizia come un aspirapolvere.



CASSETTA POLVERE (solo UA-KL80E)

SPIA RIPRISTINO CASSETTA POLVERE

Quando la spia di ripristino cassetta polvere si accende, gettare le polveri nella cassetta della polvere.

- La spia si accende ogni 8 mesi se il prodotto è usato per 24 ore al giorno.



1. Rimuovere il pannello posteriore.
2. Rimuovere la cassetta della polvere.

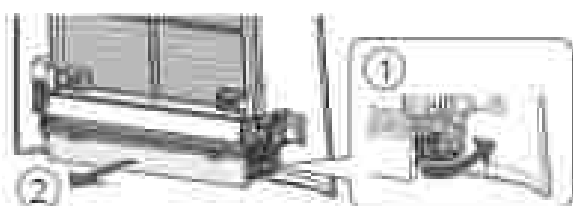

3. Gettare le polveri nella cassetta della polvere.

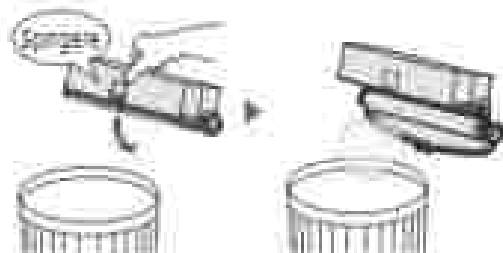

4. Chiudere il coperchio della cassetta della polvere.

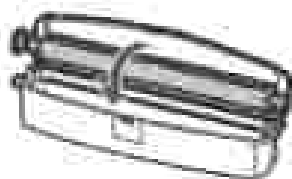

5. Installare la cassetta della polvere.

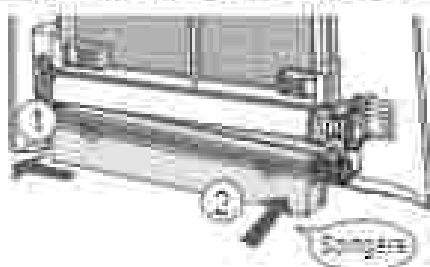

6. Installare il pannello posteriore.

7. Ripristinare la spia di ripristino della cassetta polvere.



NOTA Come pulire con maggiore forza per rimuovere lo sporco.

1. Rimuovere la spazzola.



2. Lavare con acqua + Asciugare in modo accurato.



3. Attaccare la spazzola.

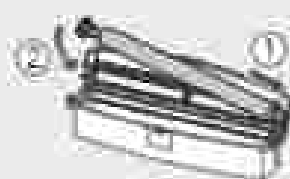

PRE-FILTRO (solo UA-K1L80E)

1. Rimuovere il pannello posteriore e la cassetta della polvere.
2. Rimuovere il blocco del pre-filtro.

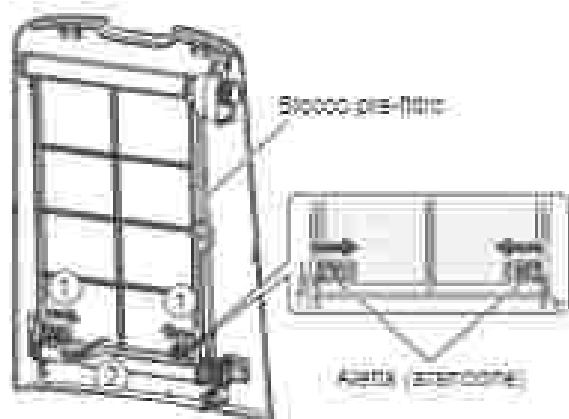

3. Rimuovere il perno.

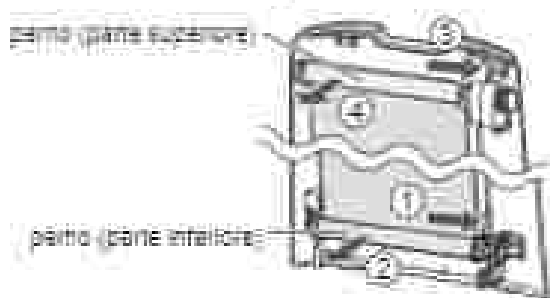

4. Rimuovere il tappo ed estrarre il pre-filtro dal perno.

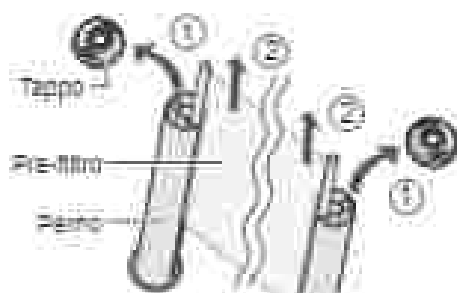

5. Bagnare e pulire il pre-filtro.

1. Aggiungere una piccola quantità di detersivo neutro all'acqua e lasciare a mollo per 10 minuti.
2. Risciacquare il detersivo da cucina con acqua pulita.
3. Asciugare con cura.



NOTA

- Non pulire con troppa forza. Non lavare in lavastoviglie. (Altrimenti potrebbe causare danni.)
- Non asciugare con un asciugatore. (Potrebbe rimpicciolire.)

6. Inserire il perno del pre-filtro nella scanalatura del perno.



7. Collegare il perno (parte superiore) nel pannello posteriore.



8. Arrotondare il pre-filtro.

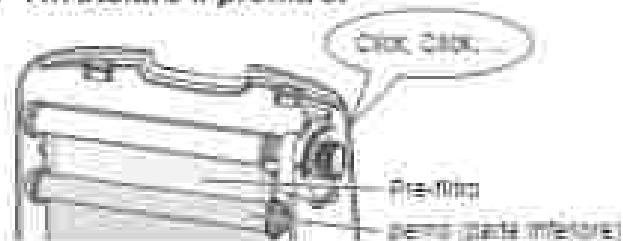

9. Tirare in basso il perno (parte inferiore) e attaccarlo al pannello posteriore.



10. Installare il blocco pre-filtro.

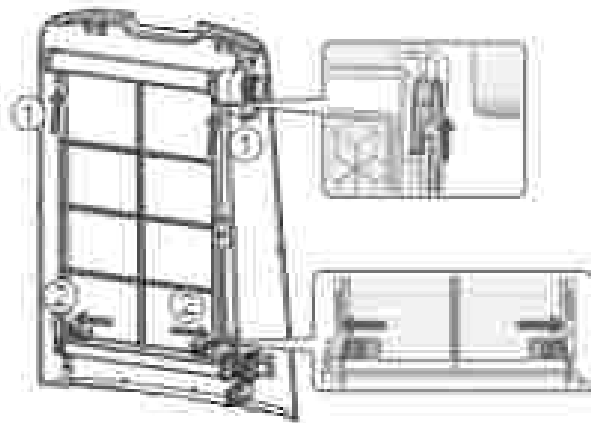

11. Installare la cassetta della polvere e il pannello posteriore.

UNITÀ DI GENERAZIONE IONI PLASMACLUSTER (Sezione elettrodo)

1. Rimuovere la copertura dell'unità ed estrarre il supporto dell'unità.



2. Rimuovere la polvere dalla sezione dell'elettrodo.

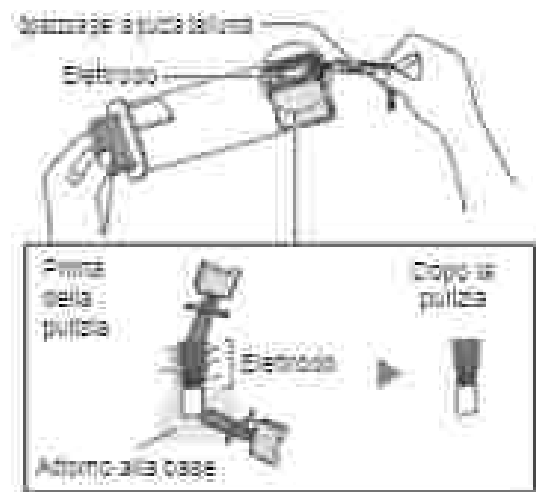

3. Inserire il supporto dell'unità nell'unità principale e installare la copertura.



NOTA

- Non pulire usando altro che la spazzola di pulizia fornita, altrimenti c'è il rischio di guasti nell'unità.
- Un elettrodo piegato potrebbe scaldarsi e fondersi durante la procedura di pulizia, ma ciò non cambierebbe le prestazioni.
- Non toccare l'elettrodo direttamente, altrimenti c'è il rischio di scorie o prurito.
- Non trasformare la sezione dell'elettrodo, altrimenti potrebbe danneggiarsi.
- Non toccare i terminali di connessione, altrimenti potrebbero danneggiarsi.



SOSTITUZIONE

Assicurarsi sempre di aver staccato la spina dalla presa a muro



FILTRI

VITA DEI FILTRI

La durata della vita dei filtri dipende dall'ambiente della stanza, dalle condizioni d'uso e dalla posizione dell'unità principale.

La durata del filtro HEPA e del filtro deodorizzante e i consigli sulla sostituzione sono basati sulla purificazione di una stanza in cui vengono fumate 6 sigarette al giorno e le prestazioni della raccolta della polvere e di deodorizzazione dell'unità sono dimezzate rispetto al livello di un filtro nuovo. Consigliamo di sostituire il filtro con maggiore frequenza se l'unità principale viene usata in condizioni significativamente più severe (PM 2.5 e così via) di un normale ambiente casalingo.

- Filtro HEPA: Circa 10 anni dopo l'apertura
- Filtro deodorizzante: Circa 10 anni dopo l'apertura
- Filtro dell'umidificatore: Circa 10 anni dopo l'apertura

Modello filtri sostitutivi

Consultare il fornitore quando si acquista un filtro sostitutivo.

Sostituzione Filtro	UA-KIL80E	UA-KIL50E
Filtro HEPA (1 unità)	UZ-KIL8HF	UZ-HD6HF
Filtro deodorizzante (1 unità)	UZ-HG6DF	
Filtro dell'umidificatore (1 unità)	UZ-KIL8MF	

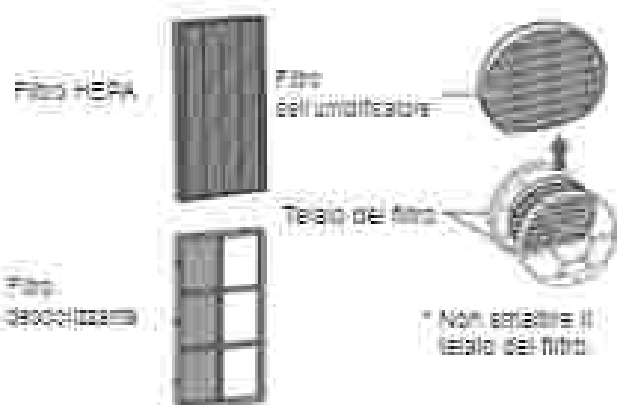

Smaltimento dei filtri

Smaltire i filtri usati secondo le leggi e le regolamentazioni locali.

Materiali del filtro HEPA:

- Polipropilene
- Poesillene

Materiali del filtro deodorizzante:

- Corice
- resina ABS

Materiali del filtro dell'umidificatore:

- Polyester
- Rayon

UNITÀ DI GENERAZIONE IONI PLASMACLUSTER

SPIA DI SOSTITUZIONE DELL'UNITÀ

Quando il tempo totale di utilizzo supera le 17.500 ore, la spia di sostituzione dell'unità lampeggerà per indicare che l'unità di generazione di Ioni Plasmacluster deve essere sostituita.

Tempo di utilizzo	
17.500 ore UNIT Lampeggiamento	Sostituire l'unità di generazione Ioni Plasmacluster
10.000 ore UNIT Lampeggiamento faticoso	Non verranno rilasciati ioni di Plasmacluster dall'unità di generazione Ioni Plasmacluster.

* Il tempo di sostituzione non è correlato alla modalità di funzionamento selezionata.

Sostituzione modello unità generazione ioni Plasmacluster

Consultare il fornitore quando si acquista un'unità di generazione di Ioni Plasmacluster sostitutiva.

UZ-C90M

- 1 Rimuovere la chiusura del supporto dell'unità (A).
- 2 Rimuovere l'unità di generazione di Ioni Plasmacluster (B).



Collegare la nuova unità:

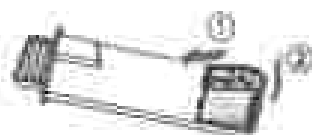

Smaltire l'unità di generazione ioni Plasmacluster

Smaltire l'unità di generazione Ioni Plasmacluster usata secondo le leggi e i regolamenti locali.

materiali:

- polibutilene tereftalato
- parti elettroniche

RISOLUZIONE DEI PROBLEMI

Prima di contattare il servizio di assistenza, controllate nella tabella sottostante, poiché il problema potrebbe non essere un malfunzionamento dell'unità.

Odori e fumo persistono.

- Controllare i filtri. Se appaiono estremamente sporchi, pulirli o sostituirli.

L'aria scaricata dall'unità ha un odore.

- Controllare che i filtri non siano estremamente sporchi.
- Pulire o sostituire i filtri.
- Usare solamente acqua fresca di rubinetto. L'uso di altre fonti d'acqua potrebbe favorire il proliferare di muffe, funghi e/o batteri.

Il prodotto non funziona quando c'è del fumo di sigaretta nell'aria.

- Assicurarsi che l'unità sia installata in un punto in cui i sensori possano rilevare il fumo di sigaretta.
- Controllare se le aperture dei sensori della polvere sensibile sono sporche o occluse. Se lo sono, pulire il filtro del sensore o il pannello posteriore.

Cattivo odore da un nuovo prodotto e/o filtro.

- Può essere percepito un odore appena rimosso dalla busta di plastica. Questo odore non è dannoso per le prestazioni del filtro o l'esposizione umana.

Il prodotto emette leggeri suoni di scatti o ticchettii.

- L'unità può emettere leggeri suoni, simili a clic o ticchettii, quando genera l'oni.

Il monitor di pulizia è blu o spento anche quando l'aria non è pulita.

- L'aria poteva essere impura nel momento in cui l'unità è stata allacciata alla corrente. Giocare l'unità, aspettare un minuto e riascoltare.

La luce del monitor di pulizia è rossa anche quando l'aria è pulita.

- Se le aperture dei sensori della polvere (sensibile) sono sporche o occluse, potrebbero esserci interferenze con il loro funzionamento. Pulire delicatamente il filtro del sensore o il pannello posteriore.

Il monitor della pulizia cambia colore frequentemente.

- Il monitor della pulizia cambia automaticamente colore quando il sensore della polvere (sensibile) o il sensore degli odori rilevano impurità. Se ci sono preoccupazioni sui cambiamenti, è possibile cambiare la sensibilità dei colori. (pagina 12, 13)

La spia di manutenzione del filtro si accende.

- Ogni volta che viene eseguita la manutenzione dei filtri, connettere il cavo di alimentazione alla presa e poi toccare il pulsante Ripristino filtro. (pagina 14)

Il monitor anteriore è spento.

- Quando le luci di controllo sono impostate su "Auto", le luci si spengono automaticamente se la stanza è vuota. Inoltre, quando le luci di controllo sono impostate su "Spento", la luce è sempre spenta. Se non si vuole che la luce sia spenta, impostare le luci di controllo su "Più a lungo". (Pagina 12, 13)

Le informazioni del display frontale non corrispondono alle condizioni meteorologiche o ad altri igrometri o termometri nella stanza.

- Gli ambienti esterno, interno e passaggio (volume del traffico vicino, numero di piano della casa e così via) possono provocare una diversa lettura di altre fonti.
- C'è una differenza nel livello all'interno della stessa stanza.

La luce dell'umidificatore sul display frontale non si illumina quando il serbatoio è vuoto.

- La temperatura ha raggiunto il livello appropriato di umidità e l'unità ha smesso di umidificare.
- Controllare il galleggiante di polistirolo per vedere se ci sono impurità. Pulire la vaschetta dell'umidificatore. Assicurarsi che l'unità sia su una superficie livellata.

Il livello dell'acqua nel serbatoio non aumenta o diminuisce lentamente.

- Controllare che la vaschetta dell'umidificatore o il serbatoio dell'acqua siano installati correttamente. Controllare il filtro dell'umidificatore.
- Se il filtro è estremamente sporco, pulirlo o sostituirlo.

L'operazione si è fermata a metà. Lo sbocco dell'aria non emette flusso d'aria. (Solo UA-K7L80E)

- Durante la pulizia automatica prefiltro, l'operazione in corso sarà scappata. La pulizia automatica prefiltro sarà attiva per circa 8 minuti mentre lo schermo di pulizia automatica del prefiltro lampeggia.

La funzione di pulizia automatica prefiltro non viene eseguita.

(Solo UA-KIL8GE)

- L'intervallo della pulizia automatica prefiltro è impostata su 720 ore? Puoi impostare l'intervallo su 48 ore o 720 ore. (Pagina 12, 10)
- La stanza è buia? La pulizia automatica del prefiltro non si avvia se la stanza è buia.
- L'aria nella stanza è impura? La pulizia automatica del prefiltro non si avvia se lo schermo di pulizia lampeggia.
- Stai premendo pulsanti? Se stai premendo pulsanti, la pulizia automatica del filtro non si avvia prima di 10 minuti.

ERRORI CHE APPAIONO SUL DISPLAY

	<ul style="list-style-type: none">• La concentrazione di ioni Plasmacluster è calante. ↳ Manutenzione dell'unità di generazione di ioni Plasmacluster (sezione relativa all'elettrodo).
 (Solo UA-KIL8GE)	<ul style="list-style-type: none">• Assicurarsi che il cannello posteriore sia installato correttamente.
	<ul style="list-style-type: none">• Assicurarsi che il filtro dell'umidificatore, la vaschetta dell'umidificatore e il cilindro siano correttamente installati, e poi accendere nuovamente l'alimentazione.
 (Solo UA-KIL8GE)	<ul style="list-style-type: none">• Assicurarsi che il prefiltro sia installato correttamente.• Assicurarsi che il cestello polvere sia installato correttamente.• Assicurarsi che la spazzola nel cestello polvere sia installato correttamente.
	<ul style="list-style-type: none">• L'unità di generazione di ioni Plasmacluster è collegata correttamente? ↳ Estrai l'unità di generazione di ioni Plasmacluster e inserila nuovamente, poi riavviare.
	<ul style="list-style-type: none">• Staccare l'unità, aspettare un minuto, ricollegare nuovamente l'unità.

SPECIFICHE

Modello		UA-VOLSE			UA-HLSE		
Alimentazione		220 - 240 V ~ 50 - 60 Hz					
Velocità della ventola		MAX	MED	BASSO	MAX	MED	BASSO
PULFICATORE DELL'ARIA	Velocità della ventola (m/min)	498	358	90	408	221	90
	Potenza assorbita (W)	103	19	6.4	81	19	5.5
	Livello di rumore (dBA) ^{*1}	65	44	21	51	41	30
MODALITÀ PURIFICAZIONE DELL'ARIA E UMIDIFICAZIONE	Velocità della ventola (m/min)	378	368	86	365	340	90
	Potenza assorbita (W)	48	31	7.3	45	23	5.5
	Livello di rumore (dBA) ^{*1}	48	44	23	48	42	21
	Umidificazione (ml/min) ^{*2}	100	540	230	850	550	250
Consumo in stand-by (W)		1.2			1.0		
Dimensioni consigliate della stanza (m ²) ³		< 62			< 58		
Dimensioni della stanza consigliate per gli ioni Plasmacluster ad alta densità (m ²) ⁴		< 35			< 28		
Capacità del serbatoio dell'acqua (l)		Approx. 2.8					
Sensori		Potere assorbente/odore/temperatura e umidità					
Tipo di filtro		HEPA [®] / Deodorizzante / Umidificante					
Lunghezza del cavo (m)		2.0					
Dimensioni (mm)		400 (L) × 365 (R) × 880 (A)			400 (L) × 338 (R) × 888 (A)		
Peso (kg)		Approx. 11.8			Approx. 10.8		

*1 • Il livello di rumore è basato sullo standard JEM1457 dell'Associazione di Produttori Elettrici del Giappone.

*2 • La quantità di umidificazione cambia secondo la temperatura e l'umidità interna ed esterna.

La quantità di umidificazione aumenta se la temperatura aumenta o l'umidità si riduce.

La quantità di umidificazione si riduce se la temperatura si riduce o l'umidità aumenta.

• Condizioni della misurazione: 20°C, 30% di umidità (secondo JEM1425).

*3 • La dimensione consigliata della stanza è appropriata per far funzionare l'unità al massimo della velocità della ventola.

• La superficie consigliata della stanza indica lo spazio in cui una certa quantità di particelle di polvere può essere rimossa in 30 minuti (JEM1457).

*4 • Dimensione della stanza in cui circa 2500 ioni per centimetro cubo possono essere misurati al centro della stanza quando l'unità principale è collocata accanto a una parete, in funzione in modalità notte, e si trova a un'altezza di circa 1,2 metri dal pavimento.

*5 • Il filtro rimuove oltre il 99,97% delle particelle di almeno 0,3 micron di dimensioni (secondo lo standard JEM1457).

Consumo in stand-by

Quando l'unità principale è collegata a una presa, consuma corrente al fine di alimentare le funzioni dei circuiti esterni. Per conservare energia, staccare la spina quando l'unità non è in uso.

Dziękujemy za zakup oczyszczacza powietrza firmy SHARP. Przed przystąpieniem do korzystania z oczyszczacza prosimy o uważne zapoznanie się z niniejszą instrukcją. Instrukcję należy przechowywać w bezpiecznym miejscu.

SPIS TREŚCI

ŚRODKI OSTROŻNOŚCI	bieżąca strona
ZAŁĄCZONA KARTKA DZIAŁANIA	4
NAZWY CZĘŚCI	6
PRZED PIERWSZYM UŻYCIEM	9
OBŚLUGA	10
CZYSZCZENIE I KONSERWACJA	14
WYMIANA FILTRÓW	20
ROZWIĄZYWANIE PROBLEMÓW	21
DANE TECHNICZNE	23

ŚRODKI OSTROŻNOŚCI

Podczas korzystania z urządzeń elektrycznych należy przestrzegać podstawowych zasad bezpieczeństwa, do których należą, między innymi, następujące zalecenia:

OSTRZEŻENIE

Należy zawsze przestrzegać poniższych wskazówek, aby zmniejszyć ryzyko porażenia prądem, pożaru i obrażeń:

OBŚLUGA

- Przed przystąpieniem do korzystania z urządzenia należy uważnie przeczytać niniejszą instrukcję.
- Urządzenie należy podłączać wyłącznie do sieci o napięciu 220–240 V.
- Nie korzystaj z urządzenia, jeżeli jest uszkodzony przewód zasilający lub wtyczka; albo gniazdko w ścianie jest obłuzowane.
- Regularnie usuwaj kurz z wtyczki sieciowej.

- Odłączając wtyczkę należy zawsze za nią trzymać. Nie wolno ciągnąć za przewód. W przeciwnym razie może to doprowadzić do porażenia prądem lub pożaru w wyniku zawarcia.
- Należy zachować ostrożność, aby nie uszkodzić przewodu zasilającego. Przesuwając urządzenie zachowaj ostrożność, aby kółkami nie uszkodzić przewodu zasilającego. W przeciwnym razie może to doprowadzić do porażenia prądem, wytworzenia ciepła lub pożaru.
- Nie wolno odłączać wtyczki mokrymi rękoma.
- Wlewając wodę do zbiornika, przeprowadzając czynności serwisowe, wymieniając filtr lub pozostawiając urządzenie na dłuższy czas bez użycia należy odłączyć wtyczkę przewodu zasilającego od sieci elektrycznej. W przeciwnym razie może to doprowadzić do porażenia prądem lub pożaru w wyniku zawarcia.

- Jeśli przewód zastający jest uszkodzony, musi zostać wymieniony przez producenta, pracownika serwisu, personel autoryzowanego serwisu firmy Sharp lub podobnie wykwalifikowaną osobę. Pozwoli to uniknąć niebezpieczeństwa. W przypadku konieczności przeprowadzenia naprawy, regulacji lub wystąpienia innych problemów prosimy o kontakt z najbliższym punktem serwisowym.
- Nie wolno próbować samodzielnie naprawiać ani demontować urządzenia.
- Do otworów wlotowych ani wylotowych nie wolno wsuwać palców ani żadnych innych obcych przedmiotów.
- Nie wolno poddawać urządzenia działaniu wody. Mogłoby to spowodować zwarcie lub porażenie prądem.
- Przenosząc oczyszczacz należy z niego wyjąć zbiornik na wodę i pojemnik nawilżacza. Urządzenie należy trzymać za uchwyty po obu stronach.
- Nie wolno pić wody z pojemnika nawilżacza lub ze zbiornika.
- Wodę w zbiorniku należy codziennie wyznosić na świeżą wodę z kranu. Wnętrze zbiornika i pojemnika nawilżacza należy utrzymywać w czystości. Pozostawiając urządzenie na dłuższy czas bez użycia, należy opróżnić zbiornik i pojemnik nawilżacza. Pozostawianie wody w zbiorniku lub pojemniku nawilżacza może powodować powstawanie pleśni, bakterii i przykrych zapachów. W rzadkich przypadkach bakterie te mogą być niebezpieczne dla zdrowia.
- Urządzenie to może być obsługiwane przez dzieci powyżej 8 roku życia oraz osoby z obniżonymi zdolnościami fizycznymi, zmysłowymi bądź umysłowymi, a także przez osoby bez doświadczenia i wiedzy na temat obsługi, jeśli pozostają pod nadzorem opiekunów bądź zostały szczególnie pouczane o sposobie bezpiecznego używania urządzenia i rozumieją ryzyka związane z niewłaściwym użyciem. Dzieci nie powinny wykorzystywać urządzenia do zabawy. Dzieci nie powinny czyścić urządzenia ani wykonywać czynności konserwacyjnych, jeśli pozostają bez nadzoru.

INSTALACJA

- Opiswanego urządzenia nie wolno używać w pobliżu urządzeń gazowych lub źródeł ognia. Jeśli oczyszczacz działa w tym samym pomieszczeniu co urządzenia gazowe, należy regularnie wentylować pomieszczenie. W przeciwnym razie mogłoby to spowodować zatrucie tlenkiem węgla.

- Nie wolno korzystać z urządzenia podczas stosowania w pomieszczeniu środków w aerozolu przeciwko owadom, a także w pomieszczeniach, w których znajdują się pozostałości smarów, far, rozżarzony popiół, papierosowy lub opary chemiczne.
- Oczyszczacz należy chronić przed działaniem wody. Nie wolno korzystać z urządzenia w bardzo wilgotnych pomieszczeniach, takich jak łazienki.

KONSERWACJA

- Podczas czyszczenia urządzenia należy zachować ostrożność. Silne środki mogą uszkodzić obudowę oczyszczacza.

OSTRZEŻENIE

OBŚLUGA

- Nie wolno blokować otworów wlotowych ani wylotowych.
- Oczyszczacz musi pracować zawsze w pozycji pionowej.
- Nie wolno przesuwać oczyszczacza podczas pracy.
- Nie wolno przesuwać ani zmieniać kierunku ustawienia urządzenia ciągnąc za kółka.
- Jeśli urządzenie zostanie ustawione na równej do uszkodzenia podłogę, nierównej powierzchni lub dywanicę o drugim włosie, należy umieścić oczyszczacz podczas przenoszenia.
- Jeśli chcesz przesunąć oczyszczacz wykorzystując jego kółka, należy przesunąć go powoli utrzymując w poziomie.
- Przed przemieszczeniem oczyszczacza odłączyć go od sieci elektrycznej i zdemonstrować zbiornik na wodę. Zachowaj ostrożność, aby nie przyjąć palców.
- Nie wolno włączać oczyszczacza bez zainstalowanych prawidłowo filtrów, zbiornika z wodą i pojemnika nawilżacza.
- Wlewając wodę do zbiornika nie wolno dopuścić do wydekania wody ze zbiornika.
- Nadmiar wody na zbiorniku należy wytrzeć.
- Nie wolno używać gorącej wody (o temperaturze 40°C lub wyższej), środków chemicznych, substancji aromatycznych, trudnej wody itp. Mogłoby to doprowadzić do deformacji części i/lub uszkodzenia oczyszczacza.
- Używaj tylko świeżej wody z kranu. W przeciwnym razie mogłoby dojść do rozwoju pleśni, grzybów i bakterii.
- Nie wolno potrząsać zbiornikiem na wodę, trzymając go za uchwyt.

INSTALACJA

- Nie wolno korzystać z opisywanego urządzenia w pobliżu ani na gorących obiektach, takich jak piece lub grzejniki, a także w miejscach, w których urządzenie byłoby narażone na działanie pary.

KONSERWACJA

- Obudowę oczyszczacza powietrza wolno czyścić wyłącznie przy pomocy miękkiej ściereczki. Nie wolno stosować lotnych substancji lub detergentów. Benzyna, rozcieńczalnik czy proszki do szorowania mogą uszkodzić lub zniszczyć powierzchnię urządzenia, a ponadto doprowadzić do wadliwego działania czujników.
- Nie wolno zbyt mocno szorować filtra wstępnego.
- Nie wolno myć oraz ponownie używać filtra HEPA i filtra pochłaniającego zapachy. Nie tylko nie poprawi to ich wydajności, ale również może spowodować porażenie prądem lub uszkodzenie oczyszczacza.
- Częstotliwość usuwania kamienia zależy od twardości lub ilości zanieczyszczeń w stosowanej wodzie. Im twardsza jest woda, tym częściej należy usuwać kamień.
- Do czyszczenia pojemnika nawilżacza i osłony nie wolno stosować detergentów innych niż podane w instrukcji. W przeciwnym razie może to spowodować odkształcenie, zmówienie i pęknięcie pojemnika (wyciek wody).
- Podczas demontażu i czyszczenia pojemnika nawilżacza postępuj ostrożnie, aby nie rozlać wody.
- Nie wolno demontować przyrządu ani rodk. Jeśli przyrząd się odłączy, zapoznaj się z opisem na stronie 15.
- Filtr nawilżający należy wyjmować z ramy filtra tylko w celu jego wymiany.

UWAGA

Sposób postępowania w przypadku zakłócania przez urządzenie odbioru sygnału radiowego lub telewizyjnego

Jeśli opisywany oczyszczacz zakłóca pracę odbiorników radiowych i telewizyjnych, należy spróbować temu zapobiec, wykonując jedną lub więcej z poniższych czynności:

- Zmień kierunek lub przestaw antenę zakłócanego odbiornika.

- Zwiększ odległość pomiędzy opisywanym urządzeniem a odbiornikiem.
- Podłącz urządzenie do gniazdka elektrycznego w innym obwodzie niż ten, do którego podłączony jest odbiornik.
- Poproś o pomoc sprzedawcę urządzenia lub doświadczonego technika.

INSTALACJA

- Należy unikać ustawiania oczyszczacza w miejscach, w których czujniki byłyby narażone na bezpośrednie działanie wiatru. W przeciwnym razie może to spowodować uszkodzenie urządzenia.
- Należy unikać ustawiania oczyszczacza w miejscach, w których meble, zasłony lub inne przedmioty dotykałyby go i zakłócały działanie wlotu i wylotu powietrza.
- Należy unikać ustawiania oczyszczacza w miejscach narażonych na częste skrapianie pary wodnej lub znaczne zmiany temperatury. Z urządzenia należy korzystać przy temperaturze w pomieszczeniu pomiędzy 0 a 35°C.
- Urządzenie należy ustawić na równej i stabilnej powierzchni w miejscu zapewniającym odpowiednią cyrkulację powietrza. Silny podmuch wiatru lub kurz wpadający przez okno może uniemożliwić oczyszczanie powietrza i wydajność urządzenia. Ustawienie urządzenia na podłodze pokrytej grubym dywanem może spowodować, że będzie ono niezadziałować. Oczyszczacz należy ustawić na równej powierzchni, aby zapobiec wylewaniu się wody ze zbiornika lub pojemnika nawilżacza.
- Nie wolno instalować oczyszczacza w miejscach, w których gromadzi się kurz lub saza. Mogłoby to spowodować uszkodzenie powierzchni obudowy lub osłonek czujnika.
- Zdolność urządzenia do zatrzymywania kurzu jest efektywna, nawet jeśli zostanie ono ustawione w odległości 3 cm od ściany, ale sąsiednie ściany i podłoga mogą się zabrudzić. Oczyszczacz należy ustawić w odpowiedniej odległości od ściany. Ściana bezpośrednio za wylotem powietrza po pewnym czasie może zostać zamieczyszczona. Jeśli korzystasz z urządzenia ustawionego w tym samym miejscu przez dłuższy okres, regularnie czyść sąsiadujące ściany.

KONSERWACJA

- Z filtrami należy postępować zgodnie ze wskazówkami zamieszczonymi w niniejszej instrukcji obsługi.

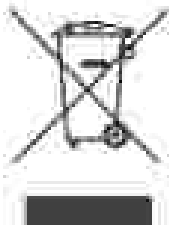

Uwaga: Państwo proszą o nie wyrzucanie tego urządzenia do śmieci. Oczeka się, że użyte urządzenia elektryczne i elektroniczne nie mogą być wyrzucane do odpadów gospodarstwa domowego. Dla lub produktów energia elektryczna, skontaktujcie się z lokalnymi władzami.

A. Informacje dla użytkowników (prywatnych gospodarstw domowych) dotyczące usuwania odpadów

1. W krajach Unii Europejskiej

ZUŻYTEGO URZĄDZENIA NIE WOLNO USUWAĆ RAZEM ZE ZWYKŁYMI ODPADAMI ANI WRSZUCAĆ DO ŹRÓDŁA OGNIA!

Zużyte urządzenia elektryczne lub elektroniczne należy zawsze zbierać ODDZIELNIE, zgodnie z lokalnymi przepisami.

Oddzielna zbiórka odpadów promuje przyjazne dla środowiska przetwarzanie odpadów, recykling materiałów i zminimalizowanie ilości odpadów. **NIEPRAWIDŁOWE USUWANIE ODPADÓW** może stanowić zagrożenie dla środowiska i ludzkiego zdrowia ze względu na pewne substancje. Zwrot **ZUŻYTE URZĄDZENIE** do lokalnego, zazwyczaj komunalnego, najbliższego punktu zbiórki odpadów.

W przypadku wątpliwości dotyczących prawidłowego sposobu usunięcia zużytego urządzenia należy skontaktować się z władzami lokalnymi lub sprzedawcą produktu. **DOTYCZY WYŁĄCZNIE UŻYTKOWNIKÓW W KRAJACH UNII EUROPEJSKIEJ I NIEKTORYCH INNYCH KRAJACH, NA PRZYKŁAD W NORWEGII I SZWAJCARII.**

Jestą one Państwo prawnie zobowiązani do uczestniczenia w oddzielnej zbiórce odpadów.

Przygotowane o tym powyższy symbol umieszczony na urządzeniach elektrycznych i elektronicznych (lub na opakowaniach).

Użytkownicy z **PRYWATNYCH GOSPODARSTW DOMOWYCH** zobowiązani są korzystać z istniejących punktów zbiórki zużytych urządzeń. Zwrot produktu jest bezpłatny.

W przypadku gdy produkt używany jest do **CELÓW BIZNESOWYCH** należy skontaktować z autoryzowanym sprzedawcą firmy SHARP, który poinformuje o możliwości zwrotu wyrobu. Być może będą Państwo musieli ponieść koszty zwrotu. Produkty niewielkich rozmiarów (i w małych ilościach) można zwrócić do lokalnych punktów zbiórki odpadów. W Hiszpanii, w celu usunięcia zużytego produktu prosimy o skontaktowanie się z wyznaczonym punktem systemu zbiórki odpadów lub władzami lokalnymi.

2. Kraje pozaunijne

W celu uzyskania szczegółowych informacji na temat prawidłowej metody pozbycia się zużytych baterii, prosimy o kontakt z władzami lokalnymi.

W Szwajcarii, zużyte urządzenia elektryczne lub elektroniczne można bezpłatnie zwrócić do sprzedawcy, nawet jeśli nie zostanie zakupiony nowy produkt. Szczegóły na temat punktów zbiórki odpadów są wymienione na stronie: www.swico.ch lub [## B. Informacje dla użytkowników biznesowych dotyczące usuwania odpadów](http://www.sers.ch.</p></div><div data-bbox=)

1. W krajach Unii Europejskiej

W przypadku gdy produkt używany jest do celów biznesowych i zamierza go Państwo zwrócić:

Należy skontaktować z autoryzowanym sprzedawcą firmy SHARP, który poinformuje o możliwości zwrotu wyrobu. Być może będą Państwo musieli ponieść koszty zwrotu i recyklingu produktu.

Produkty niewielkich rozmiarów (i w małych ilościach) można zwrócić do lokalnych punktów zbiórki odpadów.

W Hiszpanii, w celu usunięcia zużytego produktu prosimy o skontaktowanie się z wyznaczonym punktem systemu zbiórki odpadów lub władzami lokalnymi.

2. Kraje pozaunijne

W celu uzyskania szczegółowych informacji na temat prawidłowej metody pozbycia się zużytych baterii, prosimy o kontakt z władzami lokalnymi.

ZASADA DZIAŁANIA

FUNKCJE

* Ilustracje w niniejszej instrukcji przedstawiają model UA-KL80E.

Unikalne połączenie technologii oczyszczania powietrza

Jony Plasmacluster

Jony Plasmacluster oczyszczają powietrze w sposób podobny do tego, jak ma to miejsce w środowisku naturalnym, gdzie emitowana jest jednakowa liczba jonów dodatnich i ujemnych.

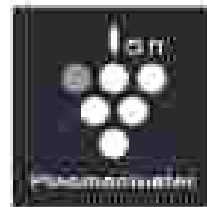

1000 IONów / 25000 *

* Plasmacluster™ i Device of a cluster of ions™ są znakami handlowymi firmy Sharp Corporation.

* Wartość czyszczenia i ogólnej technologii walki z zanieczyszczeniami (jonów dodatnich i ujemnych) orientację w całym domu. Pomieszczenia odpowiednio do powierzchni pomieszczenia (na wysokości 1,2 m od podłogi) oczyszczony jest nieskończony w sposób ciągły i wentylacji świeżym powietrzem.

Potrójny system filtrów + funkcja nawilżania

Filtr wstępny

Filtr wstępny wychwytuje cząsteczki kurzu o wielkości rzędu ok. 240 mikronów.

Filtr pochłaniający zapachy

Filtr pochłaniający przykry zapachy pochłania wiele powszechnie występujących w gospodarstwach domowych zapachów.

Filtr HEPA

Filtr HEPA zatrzymuje 99,97% cząsteczek o wielkości rzędu 0,3 mikrona.

Funkcja nawilżania

Komfortowa wilgotność powietrza w pomieszczeniu utrzymuje skórę i gardło nawilżone i zdrowe.



Unikalny przepływ powietrza

Silne zasysanie powietrza i unikalny przepływ powietrza umożliwiają szybkie i wydajne zatrzymywanie kurzu i innych cząsteczek.



Szybki przepływ powietrza pod kątem 20° zapewnia usuwanie kurzu z niższych poziomów w pomieszczeniu w celu skutecznego oczyszczenia powietrza.

Jony Plasmacluster mogą eliminować elektryczność statyczną, zapobiegając przyleganiu kurzu do ścian i innych powierzchni.

AUTOMATYCZNE OCZYSZCZANIE FILTRA WSTĘPNEGO (dotyczy modelu UA-KL80E)

Usuwanie kurzu wychwyconego i zatrzymanego na filtrze wstępnym przez układ automatycznego oczyszczania zapobiega pogorszeniu wydajności zatrzymywania kurzu.

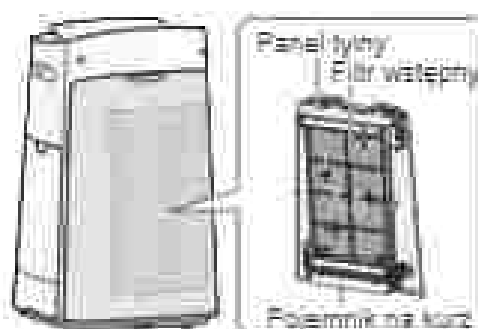

Uważaj kurzu z pojemnika na kurz mniej ścierać do szóstki miesięcy.



Prosimy o przeczytanie poniższej informacji przed włączeniem nowego oczyszczacza powietrza

Oczyszczacz powietrza zasysa powietrze przez otwór wlotowy, przeprowadza je przez filtr wstępny, filtr pochłaniający zapachy oraz filtr HEPA, a następnie wydmuchuje je przez otwór wylotowy z powrotem do pomieszczenia. W trakcie przepływu powietrza przez oczyszczacz nowy filtr HEPA usuwa 99,97% drobin kurzu o wielkości rzędu 0,3 mikrona i pomaga również pochłaniać przykre zapachy. Filtr pochłaniający zapachy stopniowo absorbuje cząsteczki będące źródłem zapachu.

Niektóre składniki zapachu mogą być zatrzymane i oddawane z opóźnieniem przez filtry, co może spowodować, że w wydmuchanym powietrzu pojawi się dodatkowy zapach. W zależności od miejsca eksploatacji oczyszczacza, zwłaszcza w warunkach o wiele trudniejszych niż domowe, zapach ten może stać się wyczuwalny o wiele szybciej, niż należałoby się tego spodziewać. Jeśli zapach ten się utrzymuje, należy wymienić filtry.

Jeśli osady mineralne z bieżącej wody przylegające do filtrów stają się twarde i białe, absorbują zapachy w pomieszczeniu. Może to spowodować emisję nieprzyjemnego zapachu w przypadku, gdy filtr nawilżający jest suchy. (W zależności od jakości wody i innych czynników dołączenia.) W takim przypadku należy przeprowadzić czynności konserwacyjne filtra nawilżającego. (strona 15)

UWAGA

- Odkrywany oczyszczacz powietrza jest przeznaczony do użycia z atmosfery w pomieszczeniu uroszającym się drobin kurzu i przykrych zapachów. Urządzenie nie jest przeznaczone do usuwania szkodliwych gazów, np. tlenku węgla cząsteczek w dymie papierosowym. Jeśli w tym samym pomieszczeniu istnieją równocześnie źródła zapachów, szczególnie nie jest to dobre rozwiązanie usunąć zapachów z powietrza.

NAZWY CZĘŚCI

* Adresy w niniejszej instrukcji przedstawiają
model UA-ML02E

PANEL STEROWANIA

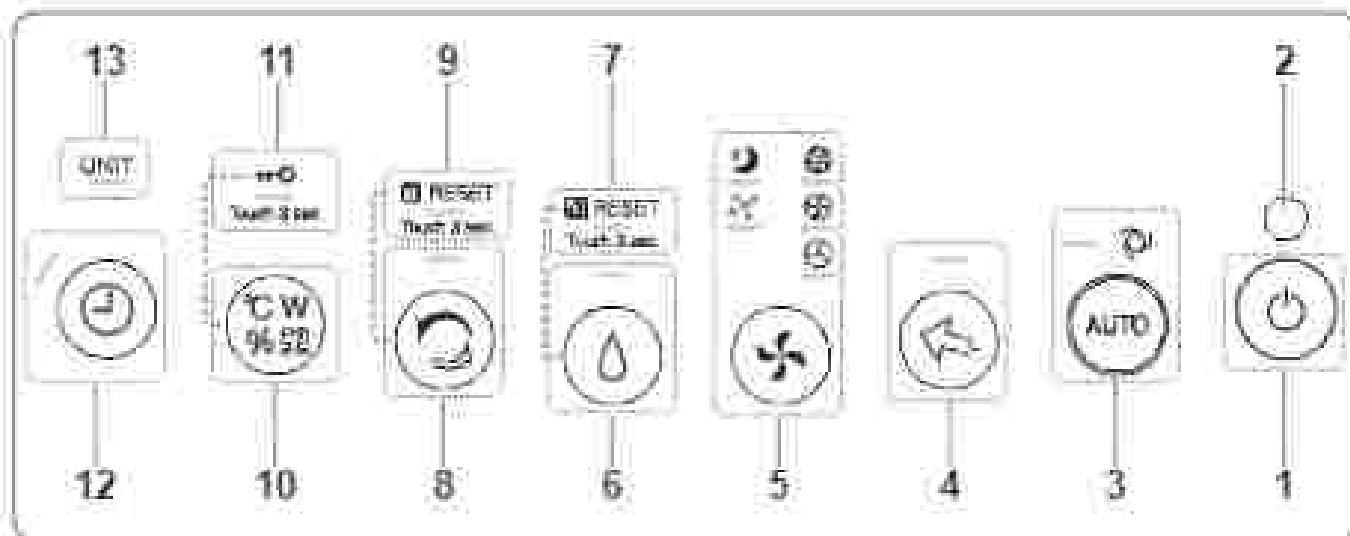

WYŚWIETLACZ PRZEDNI



CZUJNIK NATĘŻENIA ŚWIATŁA

Po ustawieniu regulacji
jakości wskaźników
na „Auto” wyświetlacz
przedni i wskaźnik
czystości powietrza
włączają się i wyłączają
automatycznie
zgodnie z jasnością
pomieszczenia
(strony 12, 13)

UWAGA Zakres wykrywania czujnika natężenia światła
nie wolno przesłaniać urządzeniami włączającymi światło.
Czujnik natężenia światła znajduje się obok przewodu

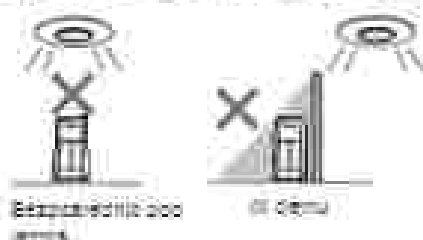

1	Przycisk POWER ON/OFF
2	Czujnik jasności
3	Przycisk trybu AUTO, wskaźnik (zielony)
4	Przycisk trybu PLASMA CLUSTER ION SPOT, wskaźnik (niebieski)
5	Przycisk trybu pracy MODE, wskaźnik (niebieski)
6	Przycisk trybu nawilżania HUMIDIFY ON/OFF, wskaźnik (niebieski) Naciśnięcie / przytrzymanie przez 10 sekund / Przycisk resetowania filtra FILTER RESET
7	Wskaźnik zanieczyszczenia filtra (pomarańczowy)
8	Przycisk trybu CLEAN ION SHOWER, wskaźnik (niebieski) Naciśnięcie / przytrzymanie przez 10 sekund / Przycisk DUST BOX RE SET (dotyczy modelu UA-KL60E)
9	Wskaźnik resetowania pojemnika na kurz (pomarańczowy) (dotyczy modelu UA-KL60E)
10	Przycisk przełączania wyświetlacza Naciśnięcie / przytrzymanie przez 10 sekund / Przycisk CHILD-LOCK
11	Wskaźnik zabezpieczenia przed dziećmi (niebieski)
12	Przycisk włącznika/wyłącznika czasowego ON/OFF TIMER, wskaźnik (niebieski)
13	Wskaźnik wymiary modułu (czarny)
14	Wskaźnik Plasmacluster (on) (niebieski)
15	<p>Wskaźnik czystości powietrza:</p> <ul style="list-style-type: none"> Informuje o poziomie zanieczyszczenia powietrza i synchronizacji ze stopnią szkodliwego (przekroczone) zanieczyszczenia. Wskaźnik czystości powietrza wyłącza się, jeśli powietrze jest czyste. Jeśli powietrze szkodliwie się zanieczyszcza na czyste, wskaźnik zaczyna pulsować na czerwono przez chwilę, a następnie włącza się. <p>Powietrze: czyste → Wzrost poziomu zanieczyszczenia</p> <p>↑ ↓</p> <p>Powietrze: zanieczyszczone (pulsuje czerwono)</p>

	<p>Wyświetlacz:</p> <ul style="list-style-type: none"> • Timer Wskazuje ustawione czasu lub pozostały czas dobiegnięcia wskaźnika/jednostki czyszczenia <p>3H</p> <ul style="list-style-type: none"> • Stężenie PM2.5* Wyświetlane są wartości PM2.5 w zakresie od 10 do 999 µg/m³ <p>Lo → 34 → Hi 000 µg/m³ 1000 µg/m³</p> <ul style="list-style-type: none"> • Temperatura* Wskazuje temperaturę w pomieszczeniu <p>Lo ° → 25 ° → Hi ° 0 ° 30 °</p> <ul style="list-style-type: none"> • Wilgotność* Wskazuje jest wilgotność w zakresie od 25% do 75% <p>Lo → 55 → Hi 25% 75%</p> <ul style="list-style-type: none"> • Pobór mocy w watach* Wskazuje pobór mocy w watach w aktualnym trybie pracy <p>28 W</p> <p>* Wyświetlane tylko do wartości nominalnych</p>
16	Wskaźnik automatycznego oczyszczenia filtra wstępnego (niebieski) (dotyczy modelu UA-KL60E)
17	Wskaźnik trybu nawilżania: Biały Tryb nawilżania WŁ Wyłączony Tryb nawilżania WYŁ Czerwony pulsuje Należy uzupełnić wodę
18	Wskaźnik PM2.5 (niebieski) Informuje, że czujnik kurzu (z regulacją czułości) wykrył mikrocząsteczki kurzu
19	Wskaźnik kurzu (niebieski) Informuje, że czujnik kurzu (z regulacją czułości) wykrył duży kurz
20	Wskaźnik zapachów (niebieski) Informuje, że czujnik zapachów wykrył duży zapach

POLSKA

OBUDOWA URZĄDZENIA

* Kuchnie niemieckie (instrukcja) przedstawia model UA-KIL80E

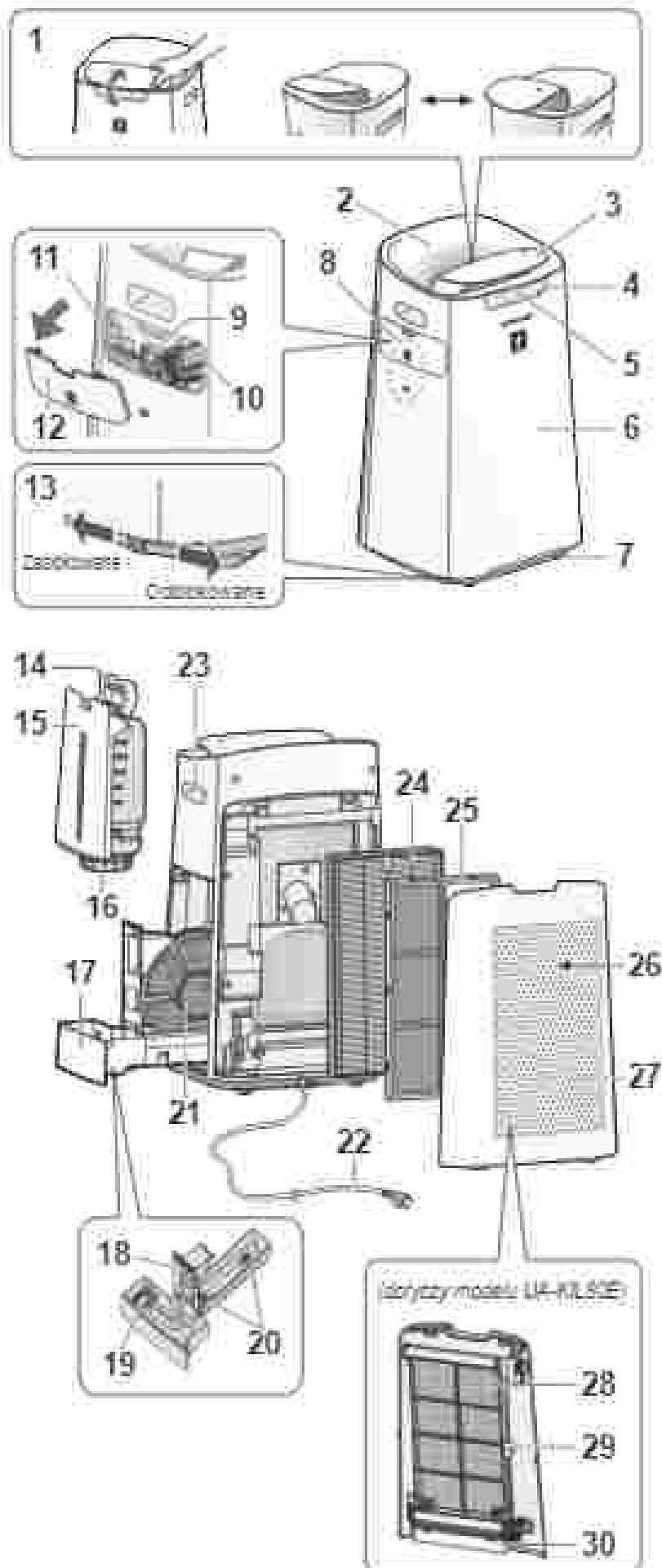

1	Prowadnica nawiewu
2	Wylot powietrza (z tyłu)
3	Panel sterowania
4	Wyświetlacz przedni
5	Wylot powietrza (z przodu)
6	Obudowa urządzenia
7	Kółka (w 4 miejscach)
8	Czujnik (wewnętrzny) temperatury / wilgotności / kurz (z regulacją czułości) / zapachów
9	Filtr czujnika
10	Uchwyt modułu* (moduł generatora jonów Plasmacluster)
11	Szczotka do czyszczenia modułu*
12	Osłona modułu*
13	Zaciskacz / Odkrywacz
14	Uchwyt zbiornika
15	Zbiornik na wodę
16	Korek zbiornika
17	Pojemnik nawilżacza
18	Panel pojemnika
19	Pływak
20	Rełka
21	Filtr nawilżający
22	Przewód zasilający z wtyczką
23	Uchwyt (w 2 miejscach)
24	Filtr HEPA
25	Filtr pochłaniający zapachy
26	Wlot powietrza
27	Panel tylny z filtrem wstępnym (dotyczy modelu UA-KIL60E) Panel tylny (dotyczy modelu UA-KIL80E)
28	Filtr wstępny (dotyczy modelu UA-KIL60E)
29	Blokada filtra wstępnego (dotyczy modelu UA-KIL60E)
30	Pojemnik na kurz (dotyczy modelu UA-KIL60E)

* Moduł dotyczy się do modułu generatora jonów Plasmacluster. (Taki sam jak poniżej)

PRZED PIERWSZYM UŻYCIEM

Przed użyciem odłącz kabel wtyczki od sieci elektrycznej.



INSTALACJA FILTRÓW

1. Zdejmij panel tylny.



2. Wymij filtry z plastikowej torebki.

Filtr HEPA Filtr pochłaniający zapachy

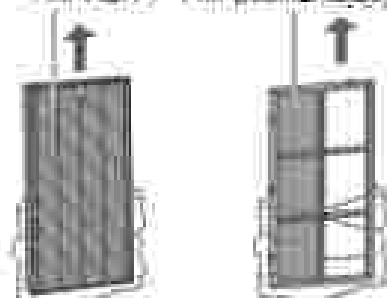

3. Zainstaluj filtry w prawidłowej kolejności, jak pokazano na rysunku.

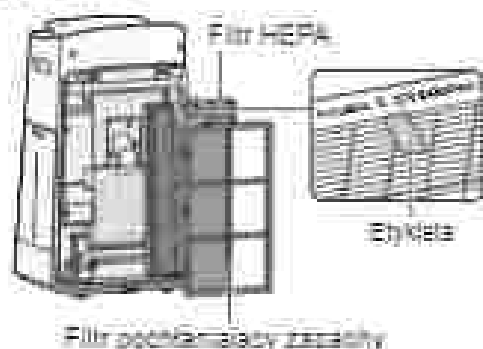

4. Zainstaluj panel tylny.



UWAGA

• Po wymianie filtra zalecane jest zamotowanie daty rozpoczęcia eksploatacji nowego filtra.

NAPEŁNIANIE ZBIORNIKA WODĄ

1. Zdemontuj zbiornik na wodę.

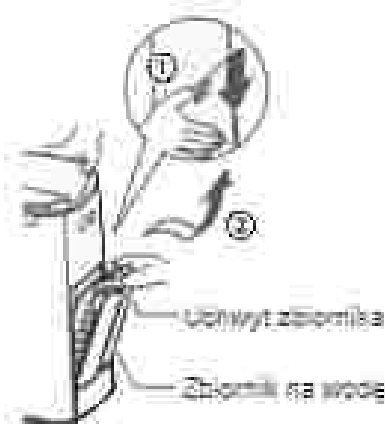

2. Napełnij zbiornik bieżącą wodą.

Korek zbiornika



3. Żeby zapobiec wyciekom, starannie zamocuj korek zbiornika.



4. Zainstaluj zbiornik na wodę.

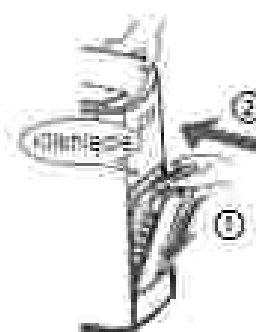

OBSŁUGA

URUCHOMIENIE ZATRZYMANIE URZĄDZENIA

URUCHOMIENIE



ZATRZYMANIE



UWAGA

- Odświeżać urządzenie się w ostatnio wybranym trybie pracy

TRYB AUTO

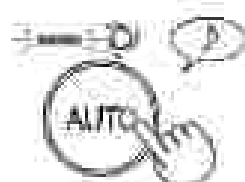

Prędkość wentylatora jest automatycznie ustawiana na podstawie szybko wykrywanych czynników (PM2.5, zwykłego kurzu, temperatury, wilgotności, natężenia światła)

TRYB PLASMACLUSTER ION SPOT

Wykorzystaj ten tryb pracy, jeśli chcesz zwalczyc przylegające zapachy, drobnostrój i inne substancje na ubraniach, kanapach i zasłonach. Emituje silny strumień powietrza z jonami Plasmacluster o wysokim ciśnieniu tylko do przodu.

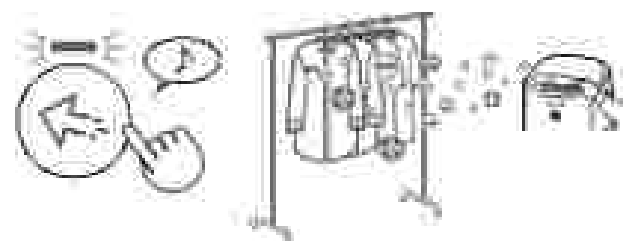

Ręcznie wyreguluj prędkość przednia

UWAGA

- Emajl jonów Plasmacluster nie można wyłączyć

USTAWIENIE ILOŚCI NAWIEWANEGO POWIETRZA I TRYBU PRACY



POLLEN:

Podczas czułości czujnika KURZU jest automatycznie zwiększany w celu szybkiego wykrywania zanieczyszczeń (jak kurz i pyłki) oczyszczenia powietrza.

SLEEP:

Podczas snu pracuje cicho, a prędkość wentylatora jest automatycznie przełączana w zależności od stopnia zanieczyszczenia powietrza.

Po ustawieniu regulacji jasności wskaźników na „Auto” wyświetlacz przedni i wskaźnik czystości powietrza włączone się automatycznie. (strony 12-13)

USTAWIENIE STOPNIA NAWILŻENIA

WŁ.

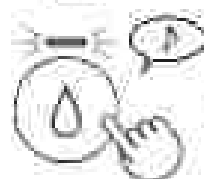

WYL.



UWAGA

- Podczas pracy w trybach podanych w poniższej tabeli i przy włączonej funkcji nawilżania urządzenie automatycznie ustawia stopień nawilżenia na podstawie wykrywanej temperatury i wilgotności w pomieszczeniu. Z wyjątkiem trybów MAX, MED, LOW

Temperatura	Wygumak	
	WYKRYWANE TEMPERATURY MODE z wyjątkiem trybów MAX, MED, LOW (zobacz)	SLEEP
-10°C	65 %	65 %
<math>10^{\circ}\text{c} -="" 20^{\circ}\text{c}<="" math><="" td=""> <td>60 %</td> <td>65 %</td> </math>10^{\circ}\text{c}>	60 %	65 %
<math>20^{\circ}\text{c} -="" 25^{\circ}\text{c}<="" math><="" td=""> <td>55 %</td> <td>60 %</td> </math>20^{\circ}\text{c}>	55 %	60 %
<math>25^{\circ}\text{c} <="" -="" math><="" td=""> <td>45 %</td> <td>55 %</td> </math>25^{\circ}\text{c}>	45 %	55 %

TRYB CLEAN ION SHOWER

Urządzenie uwolni jony Plasmacluster przy silnym natężeniu nawiewu powietrza i zatrzymuje kurz, zmniejszając elektryczność statyczną, przez długi czas. Następnie poziom czystości czujnika KJURZU zostanie automatycznie zwiększony. Czujnik szybko wykryje zanieczyszczenia i powietrze w pomieszczeniu zostanie oczyszczone w ciągu 50 minut.



UWAGA

- Jeśli urządzenie zakończy pracę po 60 minutach, wróć do poprzedniego trybu. Istnieje możliwość zmiany trybu pracy.
- Emisja jonów Plasmacluster nie można wyłączyć.

ZABEZPIECZENIE PRZED DZIEĆMI

Obsługa panelu sterowania zostanie zablokowana

(przy włączonym lub wyłączonym urządzeniu)

WŁ.

ANULOWANIE

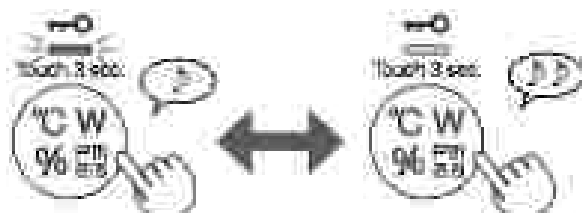

Naciśnij i przytrzymaj przez trzy sekundy.

Naciśnij i przytrzymaj przez trzy sekundy.

PRZEŁĄCZANIE WSKAZAŃ

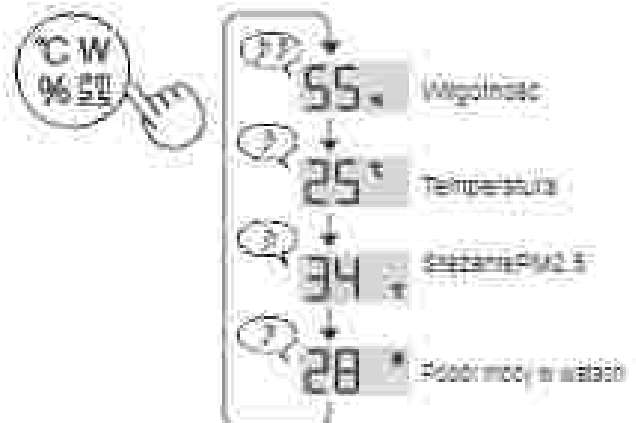

WŁĄCZNIK I WYŁĄCZNIK CZASOWY

WŁĄCZNIK CZASOWY:

Ustaw żądany czas, po którym oczyszczacz rozpocznie pracę. Po osiągnięciu ustawionego czasu urządzenie zostanie uruchomione automatycznie.

WYŁĄCZNIK CZASOWY:

Ustaw żądany czas, po którym oczyszczacz zakończy pracę. Po osiągnięciu ustawionego czasu urządzenie zostanie zatrzymane automatycznie.

(WŁĄCZNIK CZASOWY: przy wyłączonym urządzeniu)

(WYŁĄCZNIK CZASOWY: przy włączonym urządzeniu)

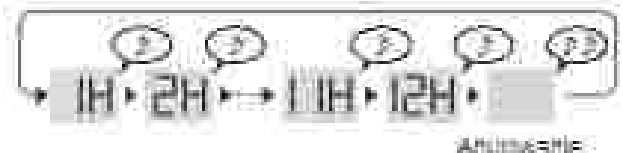

ANULOWANIE

UWAGA

WŁĄCZNIK CZASOWY:

- Jeśli w ciągu 5 sekund nie zostanie przeprowadzona żadna czynność, ustawienie zostanie zakończone wysłaniem sygnału dźwiękowego. Wskaźnik włącznika/wyłącznika czasowego zaświeci się i zostanie wyświetlony czas pozostały do rozpoczęcia pracy.
- Można zresetować ustawienie włącznika/wyłącznika czasowego ponownie naciskając przycisk ON/OFF TIMER.

WYŁĄCZNIK CZASOWY:

- Jeśli w ciągu 5 sekund nie zostanie przeprowadzona żadna czynność, ustawienie zostanie zakończone wysłaniem sygnału dźwiękowego. Wyświetlacz powróci do poprzedniego stanu.
- Po przeprowadzeniu ustawień naciśnij jeden raz przycisk ON/OFF TIMER, a zostanie wyświetlony pozostały czas pracy. Dwuokrotne naciśnięcie przycisku spowoduje zresetowanie włącznika/wyłącznika czasowego.

AUTOMATYCZNE OCZYSZCZANIE FILTRA WSTĘPNEGO

(dotyczy modelu UA-K180E)

Funkcja automatycznego oczyszczania filtra wstępnego uruchamia się automatycznie na ok. osiem minut, jeśli urządzenie osiągnie określony czas pracy od zakończenia poprzedniego automatycznego oczyszczenia filtra wstępnego.

Podczas automatycznego oczyszczania filtra wstępnego praca w bieżącym trybie zostanie wstrzymana.

Można ustawić odstęp czasowy automatycznego oczyszczania filtra wstępnego na 48 lub 720 godzin.

Ustawienie domyślne to 48 godzin.

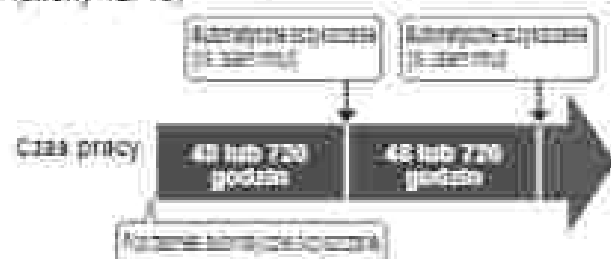

Podczas automatycznego oczyszczania filtra wstępnego, pojawia wskaźnik automatycznego oczyszczania filtra wstępnego.

Panel tyły

Filtr wstępny (kewnatrz)

UWAGA

• W zależności od warunków rozpoczęcie automatycznego oczyszczania może zostać opóźnione.

(Przykład: jeśli czujnik natężenia światła wykryje że pomieszczenie jest „ciemne”).

• Jeśli chcesz zatrzymać automatyczne oczyszczanie, naciśnij przycisk POWER ON/OFF.



• Jeśli chcesz ręcznie uruchomić automatyczne oczyszczanie, naciśnij jednocześnie i przytrzymaj przycisk AUTO i przycisk MODE przez trzy sekundy.



Naciśnij i przytrzymaj przez trzy sekundy.

SPOSÓB ZMIANY RÓŻNYCH USTAWIENIŃ

Możesz zmienić funkcje wymienione w tabeli na stronie 13.

1. (przy wyszczepionym urządzeniu)



Naciśnij i przytrzymaj przez trzy sekundy.

2. Wybierz „numer funkcji”.

Do przodu Wstecz



(Dla modelu UA-K180E)

Ustaw



3. Wybierz „numer ustawienia”.

Do przodu Wstecz



Ustaw



4. Naciśnij przycisk POWER ON/OFF, aby zakończyć ustawienia.



Funkcja	Ustawienia
<p>F1</p> <p>Regulacja jasności wskaźników Można ustawić poziom jasności wyświetlacza prędnego i wskaźnika czystości powietrza.</p>	<p>01 Wylączone W przypadku ustawienia na „wylączone” po rozpoczęciu pracy urządzenia wskaźniki „Dim” (przygaszone) wyświetlane jest przez około 30s, a następnie podświetlenie zostanie wylączone. Wskaźnik trybu nawilżania pylicji ceramicznej tylko w przypadku, gdy urządzenie wymaga uzupełnienia wody. Wskaźnik wymiany modułu powietrza ceramicznej tylko w przypadku, gdy moduł generatora jonów Plasmacluster wymaga wymiany.</p> <p>02 Przygaszone</p> <p>03 Auto (ustawienie domyślne) Podświetlenie automatycznie włącza się lub wyłącza zgodnie z jasnością pomieszczenia. Pomieszczenie jest jasno oświetlone: podświetlenie wskaźników: WŁ. Pomieszczenie jest ciemne: podświetlenie WYL.</p> <p>Nawet jeśli w pomieszczeniu jest jasno, podświetlenie zostanie wyłączone podczas pracy w trybie SLEEP.</p>
<p>F2</p> <p>Włączenie/wyłączenie trybu PLASMACLUSTER ION</p>	<p>01 WYL</p> <p>02 WŁ (ustawienie domyślne)</p>
<p>F3</p> <p>Funkcja AUTO RESTART W przypadku przerwy w zasilaniu lub odłączenia urządzenia od sieci elektrycznej, po przywróceniu zasilania oczyszczacz wznowi pracę z ostatnio wybranymi ustawieniami.</p>	<p>01 Anulowanie</p> <p>02 WŁ (ustawienie domyślne)</p>
<p>Regulacja poziomu czułości czujników (F4–F6)</p>	
<p>F4 Czujnik natężenia światła</p>	<p>01 Niska</p>
<p>F5 Czujnik kurzu (z regulacją czułości)</p>	<p>02 Standardowa (ustawienie domyślne)</p>
<p>F6 Czujnik zapachów</p>	<p>03 Wysoka</p>
<p>F7</p> <p>Ustawienie sygnału dźwiękowego Można ustawić urządzenie, aby emitowało sygnał dźwiękowy w przypadku pustego zbiornika na wodę.</p>	<p>01 Anulowanie (ustawienie domyślne)</p> <p>02 WŁ</p>
<p>F8</p> <p>Odstęp czasowy automatycznego oczyszczania filtra wstępnego (dotyczy modeli UA-KYL30E)</p>	<p>01 720 godzin</p> <p>02 48 godzin (ustawienie domyślne)</p>



WSKAZÓWKI DOTYCZĄCE CZYSZCZENIA I KONSERWACJI

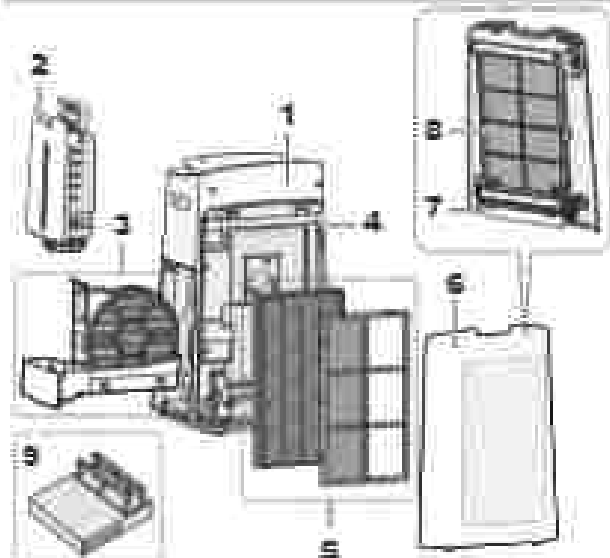

Element	Strona
1 Obudowa urządzenia	14
2 Zbiornik na wodę	14
3 Filtr nawilżający/pojemnik nawilżacza	15
4 Czujniki	16
5 Filtr HEPA/filtr pochłaniający zapachy	16
6 Panel tylny z filtrem wstępny (dotyczy modelu UA-KL80E) Panel tylny (dotyczy modelu UA-KL80E)	16
7 Pojemnik na lizak (dotyczy modelu UA-KL80E)	17
8 Filtr wstępny (dotyczy modelu UA-KL80E)	18
9 Moduł generatora jonów Plasmaquater	19

WSKAŹNIK ZANIECZYSZCZENIA FILTRA

Jeśli łączny czas pracy lub okres przechowywania wody przekroczy ok. 720 godzin, wskaźnik zanieczyszczenia filtra włączy się.

- Wskaźnik przestanie wyłączać się, jeśli brak wody (dotyczy modelu UA-KL80E)
- Czas nie zostanie obliczony, jeśli urządzenie jest odłączone od sieci elektrycznej
- 30 dni x 24 godziny = 720 godzin

Przypomnienie o konieczności przeprowadzenia czynności konserwacyjnych filtra nawilżającego i pojemnika nawilżacza. Po przeprowadzeniu czynności konserwacyjnych należy zresetować wskaźnik zanieczyszczenia filtra.

RESET



Naciśnij i przytrzymaj przez trzy sekundy.



OBUDOWA URZĄDZENIA

Używaj suchej, miękkiej ściereczki.



ZBIORNIK NA WODĘ

Wypłucz wnętrze wody.



UWAGA Po oddaniu wody do butli należy zanieczyszczonej.



Korek zbiornika

Szczelniczka do zapycha

Do czyszczenia wnętrza zbiornika użyj miękkiej gąbki, a korek zbiornika wypłucz szczotką lub szczoteczką do zębów.

FILTR NAWILŻAJĄCY / POJEMNIK NAWILŻACZA

1. Zdemontuj filtr nawilżający i pojemnik nawilżacza

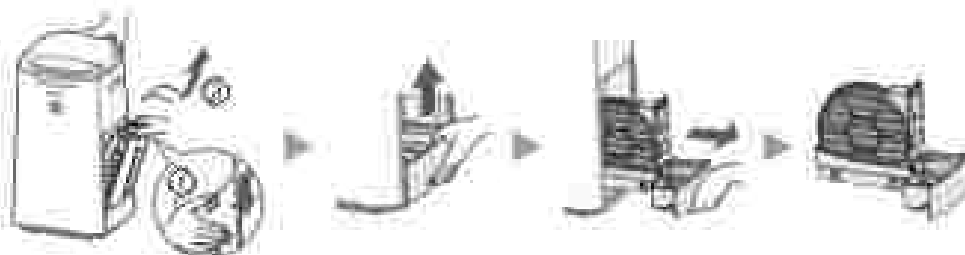

2. Wypłucz w dużej ilości wody.

- Nie wolno demontować pływaków ani rolek. Jeśli się odłącza, zapoznaj się z poniższym opisem.

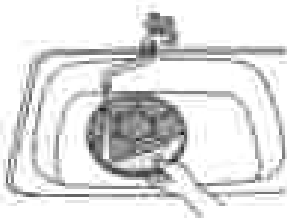

3. Zamontuj filtr nawilżający i pojemnik nawilżacza

- Po przeprowadzeniu czynności konserwacyjnych należy ponownie zamontować elementy w prawidłowy sposób.

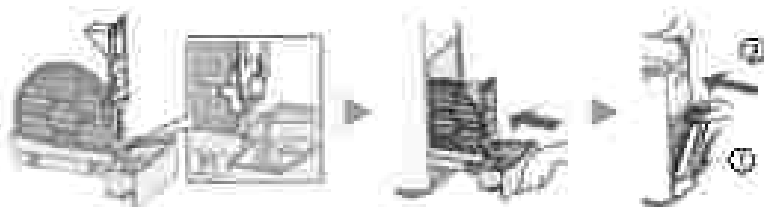

UWAGA Sposób czyszczenia trudnych usunięcia zanieczyszczeń.

	Srodek do mycia naczyń (nieco więcej pojemnik nawilżacza)	Kwasek cytrynowy (dostępny w supermarkecie)	100% sok z cytryny bez miąższu
1	1. Napełnij pojemnik do połowy wody. 2. Dodaj niewielką ilość środka do mycia naczyń.	2 1/2 szklanki wody 1 łyżeczka	3 szklanki wody 1-2 szklanki
2	Namocz przez 30 minut.	Namocz przez 30 minut.	Namocz przez 30 minut. (Dla osób z nadkwasą należy dodać niewielką ilość soku z cytryny.)
3	Spłucz srodek do mycia naczyń lub roztwór do usuwania kamienia czystą wodą.		

UWAGA Sposób instalacji pływaka i rolek.

Pływak

Rolka

1. Wsuń wypustkę z drugiej strony pływaka do otworu.

2. Wsuń wypustkę pływaka do tego otworu.

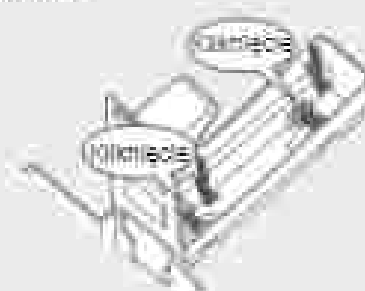

CZUJNIKI

Ostrożnie usuń kurz przy pomocy odkurzacza.

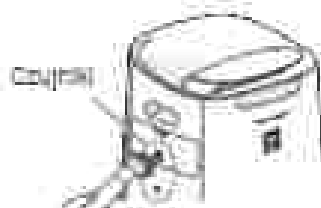

UWAGA Sposób czyszczenia trudnych usunięcia zanieczyszczeń

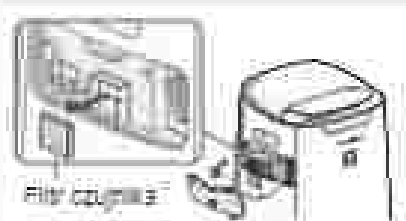

1. Zdemontuj obudowę urządzenia.
2. Zdemontuj filtr czujnika.
3. Jeśli filtr czujnika jest bardzo zanieczyszczony, należy go umyć wodą i delikatnie osuszyć.

FILTR HEPA/FILTR POCHŁANIAJĄCY ZAPACHY

Usuń kurz z filtrów.

Filtr HEPA

Etiqueta



Należy oczyścić filtr z zanieczyszczonej strony. Nie wolno czyścić odkurzaczej strony. Należy zachować ostrożność i nie przykładac zbyt dużej siły, ponieważ filtr jest delikatny.

Filtr pochłaniający zapachy



Odle strony można czyścić. Należy zachować ostrożność i nie przykładac zbyt dużej siły, ponieważ mogący dojść do uszkodzenia filtra.

UWAGA

- Nie wolno myć filtrów. Nie wolno ich poddawać bezpośredniemu działaniu promieni słonecznych (w przeciwnym razie filtry mogą stracić skuteczność).
- Niektóre składniki zapachu mogą być zatrzymane i gromadzone z osadzeniem przez filtry, co może spowodować, że wydmuchany powietrze pojawi się podstępny zapach. W zależności od miejsca eksploatacji czyszczarki, zapach może w niektórych przypadkach nie być usuwany z wody szklanej, nie należałoby się tego spodziewać. Jeśli po oczyszczeniu filtrów zapach nadal się utrzymuje, co nie można usunąć innymi, należy wymienić filtry.

PANEL TYLNY Z FILTREM WSTĘPNYM

(dotyczy modelu UA-KIL60E)

Ostrożnie usuń kurz przy pomocy odkurzacza.



UWAGA

- Nie wolno zbyt mocno szorować panelu tylnego.
- Sposób czyszczenia trudnych usunięcia zanieczyszczeń.
 1. Dość do wody i kilka kropli środka do mycia naczyń i namocz panel tylny przez około 30 sekund.
 2. Spłucz brodek do mycia naczyń czystą wodą.
 3. Delikatnie wyślij filtr w dobrze wentylowanym miejscu.



PANEL TYLNY

(dotyczy modelu UA-KIL80E)

Ostrożnie usuń kurz przy pomocy odkurzacza.

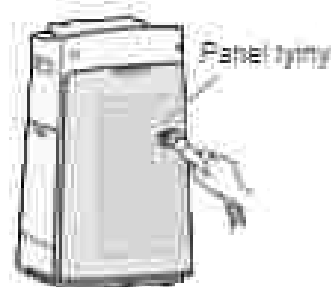

POJEMNIK NA KURZ (dotyczy modelu UA-K1L80E)

WSKAŹNIK RESETOWANIA POJEMNIKA NA KURZ

Jeśli zaświeci się wskaźnik resetowania pojemnika na kurz, należy usunąć kurz z pojemnika na kurz.

- Wskaźnik włączy się co sześć miesięcy, jeśli urządzenie pracuje 24 godziny na dobę.



1. Zdejmij panel tylny.
2. Zdemontuj pojemnik na kurz.

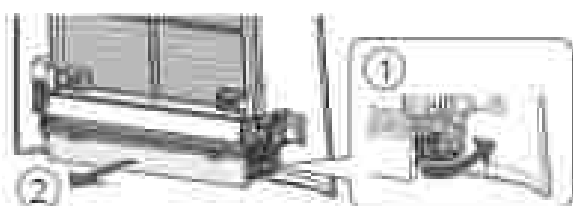

3. Usun kurz z pojemnika na kurz.

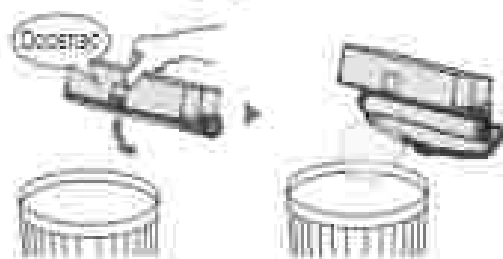

4. Zamknij osłonę pojemnika na kurz.

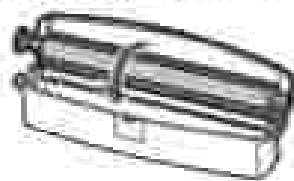

5. Zamontuj pojemnik na kurz.

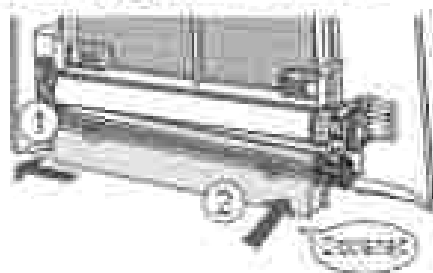

6. Zainstaluj panel tylny.

7. Resetowanie wskaźnika resetowania pojemnika na kurz.

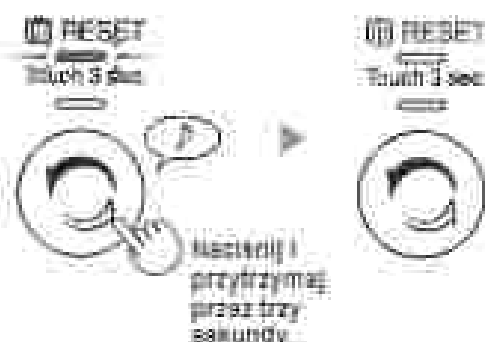

UWAGA: Sposób czyszczenia trudnych usunięcia zanieczyszczeń

1. Zdejmij szczotkę.



2. Umyj wodą.
+ Bieżąco odcz.



3. Zamontuj
szczotkę.

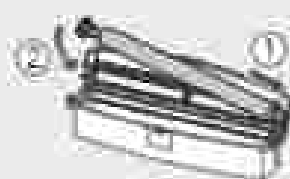

Filtr wstępny (dotyczy modelu UA-K150E)

1. Zdejmij panel tylny i pojemnik na kurz.
2. Usuń blokadę filtra wstępnego.

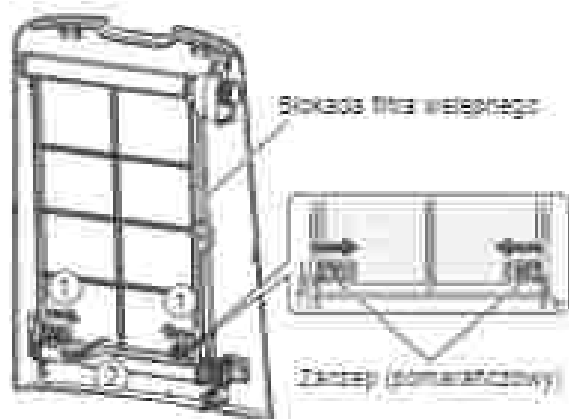

3. Zdemontuj wałek.

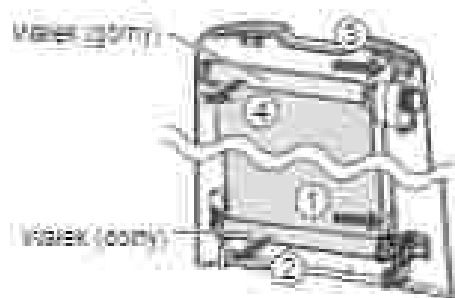

4. Zdejmij korek i wysuń filtr wstępny z wałka.

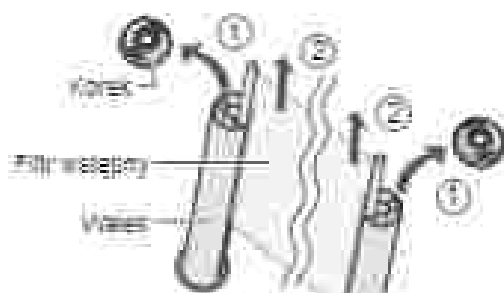

5. Namoczenie i oczyszczenie filtra wstępnego.

1. Dodaj do wody niewielką ilość środka do mycia naczyń i namocz panel tylny przez około 10 minut.
2. Spłucz środek do mycia naczyń czystą wodą.
3. Starannie osusz.



UWAGA

- Filtra nie wolno zmywać mechanicznie. Nie wolno go myć w pralce. (W przeciwnym razie może to spowodować uszkodzenie filtra.)
- Nie wolno suszyć filtra suszarką. (W przeciwnym razie może to spowodować jego skurczenie.)

6. Włóż wałek filtra wstępnego do rowka wałka.

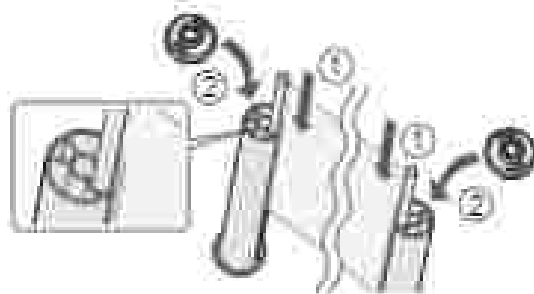

7. Zamontuj wałek (górny) do panelu tylnego.

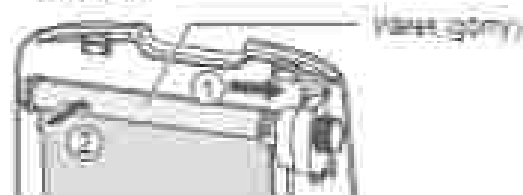

8. Zwiń filtr wstępny.

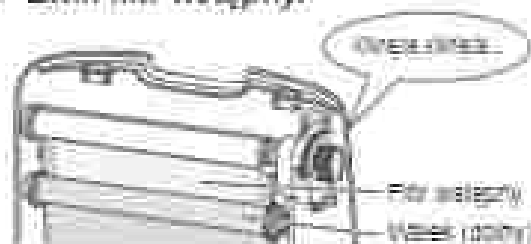

9. Pociągnij walek (dolny) w dół i zamontuj go w panelu tylnym.



10. Zainstaluj blokadę filtra watepnego.

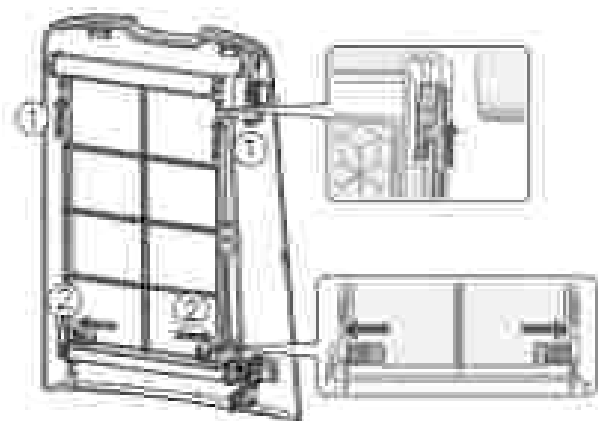

11. Zainstaluj pojemnik na kurz i panel tylny.

MODUŁ GENERATORA JONÓW PLASMACLUSTER (zespół elektrod)

1. Zdejmij osłonę urządzenia i wysuń uchwyt urządzenia.



2. Usuń kurz z zespołu elektrod.

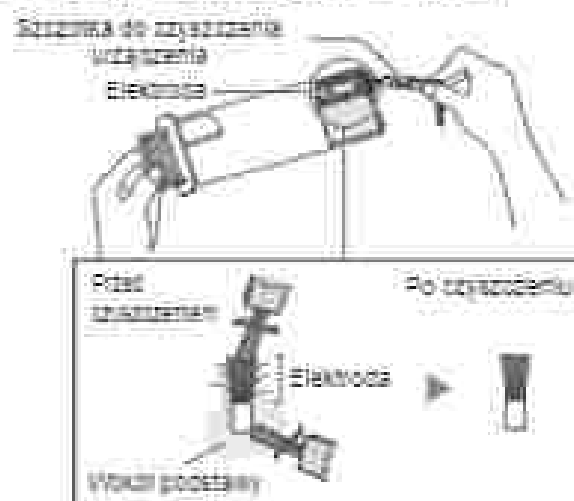

3. Wsuń uchwyt do oczyszczacza i zainstaluj osłonę.

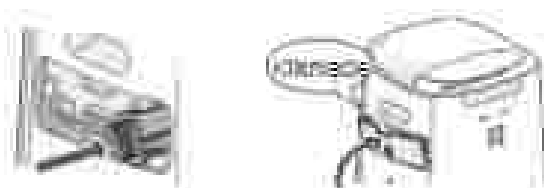

UWAGA

- Nie wolno czyścić oczyszczacza innymi środkami niż szczotką do czyszczenia urządzenia. Inny niż doprowadzi do jego awarii.
- Zapięta elektroda może zostać uszkodzona w przypadku porażenia podczas procesu czyszczenia, ale nie zwróć to skuteczności działania urządzenia.
- Nie wolno bezpośrednio dotykać elektrody. Żeby nie doprowadzić do uszkodzenia urządzenia.
- Nie wolno przetrząsać zespołu elektrod, aby nie doprowadzić do jego uszkodzenia.
- Nie wolno dotykać grzałki podgrzewającej, aby nie doprowadzić do awarii urządzenia.



WYMIANA FILTRÓW

Pamiętaj o odłączeniu wtyczki od sieci elektrycznej!



FILTRY

TRWAŁOŚĆ FILTRÓW

Częstotliwość wymiany filtra zależy od warunków w miejscu eksploatacji, stopnia wykorzystania i sposobu ustawienia urządzenia. Trwałość filtra HEPA i filtra pochłaniającego zapachy oraz częstotliwość ich wymiany ustalono na podstawie warunków panujących w pomieszczeniu, w którym występujących jest pięć papierosów dziennie, a wydajność zatrzymywania kurzu i usuwania zapachów jest zmniejszona o połowę w stosunku do wydajności nowych filtrów. Zaleca się częstszą wymianę filtrów, jeśli urządzenie pracuje w warunkach o wiele trudniejszych niż domowe (PM2.5 itp.).

- Filtr HEPA Po osiągnięciu trzech lat od otwarcia
- Filtr pochłaniający zapachy Po osiągnięciu trzech lat od otwarcia
- Filtr nawilżający Po osiągnięciu trzech lat od otwarcia

Model filtra zapasowego

W sprawie zakupu nowego filtra należy porozumieć się ze sprzedawcą urządzenia.

Wymiana filtra	UA-KIL80E	UA-KIL80E
Filtr HEPA (1 szt.)	UZ-KIL8HF	UZ-HDSHF
Filtr usuwający zapachy (1 szt.)	UZ-HG6DF	
Filtr nawilżający (1 szt.)	UZ-KIL8MF	

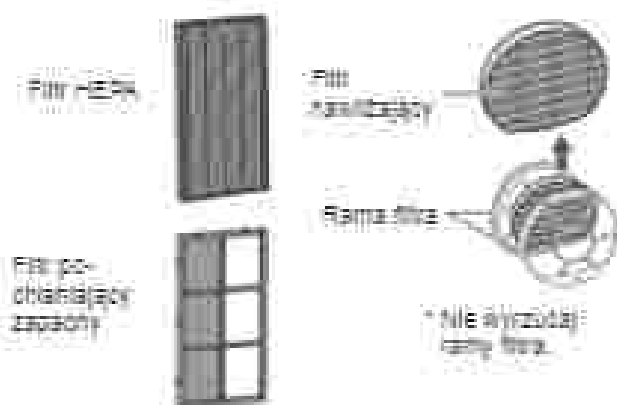

Usuwanie zużytych filtrów

Zużyte filtry należy usunąć zgodnie z lokalnymi przepisami dotyczącymi składowania odpadów.

Materiały zastosowane w filtrze HEPA:

- Polipropylen
- Polistyren

Materiały zastosowane w filtrze pochłaniającym zapachy:

- Papier
- Żywica ABS

Materiały zastosowane w filtrze nawilżającym:

- Poliester
- Sztuczny jedwab

MODUŁ GENERATORA JONÓW PLASMACLUSTER

WSKAŹNIK WYMIANY MODUŁU

Jeśli całkowity czas pracy przekroczy 17,5 tys. godzin, wskaźnik wymiany modułu zacznie pulsować, wskazując że moduł generatora jonów Plasmacluster wymaga wymiany.

Czas pracy	
17,5 tys. godzin UNIT Pulsuje światło	Wymień moduł generatora jonów Plasmacluster
18 tys. godzin UNIT Pulsuje światło	Moduł generatora jonów Plasmacluster nie wyemituje jonów Plasmacluster

* Czas wymiany nie jest zależny z wyrażonym trybem pracy.

Wymiana modułu generatora jonów Plasmacluster

W sprawie zakupu nowego modułu generatora jonów Plasmacluster należy porozumieć się ze sprzedawcą urządzenia.

UZ-C90M

Zdejmij zasłokę wtyczki urządzenia (A) i wymień moduł generatora jonów Plasmacluster (B).



Zamontuj nowy moduł.

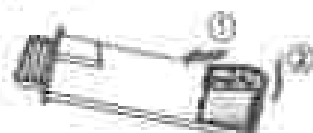

Usuwanie modułu generatora jonów Plasmacluster

Zużyty moduł generatora jonów Plasmacluster należy usunąć zgodnie z lokalnymi przepisami dotyczącymi składowania odpadów.

Materiał:

- Politereftalan butylenu
- Części elektroniczne

ROZWIĄZYWANIE PROBLEMÓW

Przed wezwaniem serwisu prosimy o zapoznanie się z poniższą tabelą, ponieważ problem może nie być wynikiem uszkodzenia oczyszczacza.

Utrzymuje się przykry zapach i dym.

- Sprawdź filtry. Jeśli są silnie zanieczyszczone, wyczyść lub wymień je.

Nawiewane powietrze ma nieobojętny zapach.

- Sprawdź, czy filtry nie są silnie zanieczyszczone.
- Wyczyść lub wymień filtry.
- Używaj tylko świeżej wody z kranu. W przeciwnym razie mogłoby dojść do rozwoju pleśni, grzybów i bakterii.

Urządzenie nie działa, chociaż w powietrzu jest dym papierosowy.

- Sprawdź, czy urządzenie nie zostało zainstalowane w miejscu utrudniającym skuteczną detekcję dymu papierosowego.
- Sprawdź, czy otwory czujnika kurzu (z regulacją czułości) nie zostały zablokowane lub zatkane. Jeśli tak, wyczyść filtr czujnika lub panel tylny.

Zapach wydobywa się z nowego urządzenia i/lub filtra.

- Natychmiast po wyjęciu filtra z plastikowej torbki może pojawić się nieznaczny zapach. Zapach nie wpływa na wydajność filtra ani nie jest szkodliwy dla ludzi.

Urządzenie emituje stuki lub trzaski.

- Trzaski lub stuki mogą być słyszalne, gdy urządzenie wyłącza jony.

Wskaźnik czystości powietrza świeci na niebiesko, chociaż powietrze nie jest czyste.

- W chwili podłączenia urządzenia do sieci elektrycznej powietrze mogło być silnie zanieczyszczone. Odczekał wyłączenie od gniazda elektrycznego, odczekał minutę i podłączył ponownie.

Wskaźnik czystości powietrza świeci na czerwono, chociaż powietrze jest czyste.

- Zanieczyszczone lub zablokowane otwory czujnika kurzu (z regulacją czułości) zakłócają prawidłowe działanie czujnika. Ostrożnie wyczyść filtr czujnika lub panel tylny.

Wskaźnik czystości powietrza regularnie zmienia kolor.

- Wskaźnik czystości powietrza automatycznie zmienia kolor, jeśli czujnik kurzu (z regulacją czułości) i czujnik zapachów wykryje zanieczyszczenia. Jeśli niepokoi Cię zmiana koloru, możesz zmienić czułość czujników (strony 12-13).

Wskaźnik zanieczyszczenia filtra świeci się.

- Po przeprowadzeniu czynności serwisowych lub wymianie filtra nawilżającego należy podłączyć przewód zasilający do gniazda elektrycznego i nacisnąć przycisk FILTER RESET (zapoznaj się z opisem na stronie 14).

Wyświetlacz przedni jest wyłączony.

- W przypadku ustawienia regulacji jasności na „Auto” podświetlenie automatycznie zostanie wyłączone, jeśli w pomieszczeniu jest ciemno lub urządzenie pracuje w trybie SLEEP. Ponadto w przypadku ustawienia regulacji jasności na „wyłączone” podświetlenie jest zawsze wyłączone. Jeśli nie chcesz, aby podświetlenie pozostało wyłączone, ustaw regulację jasności na „Dim” (przygotowanej) (strony 12-13).

Wskazania na wyświetlaczu przednim różnią się od podawanych warunków atmosferycznych albo wskazań innego higrometru lub termometru w pomieszczeniu.

- Ze względu na warunki zewnętrzne i wskazania pomieszczenia oraz otoczenie budynku (natężenie ruchu drogowego w pobliżu, liczba sklepów w budynku itp.) wskazania czujników mogą różnić się od lokalnych danych o stopniu zanieczyszczenia.
- Występują różnice poziomu wilgotności w tym samym pomieszczeniu.

Wskaźnik trybu nawilżania na wyświetlaczu przednim nie świeci się, gdy zbiornik na wodę jest pusty.

- Wilgotność w pomieszczeniu osiągnęła odpowiedni poziom i tryb nawilżania został wyłączony.
- Sprawdź, czy na powierzchni pływka nie zgromadziły się zanieczyszczenia. Wyczyść pojemnik nawilżacza. Sprawdź, czy urządzenie nie zostało ustawione na pochyłej powierzchni.

Wody w zbiorniku nie ubywa lub ubywa jej powoli.

- Upewnij się, że zbiornik i pojemnik nawilżacza zostały prawidłowo zamontowane. Sprawdź filtr nawilżacza.
- Jeśli filtr jest silnie zabrudzony, należy go wyczyścić lub wymienić.

Niespodziewane przerwanie pracy urządzenia.

Powietrze nie jest nawiewane wylotem powietrza. (dotyczy modelu UA-KIL80E)



- Podczas automatycznego oczyszczania filtra wstępnego praca w bieżącym trybie zostanie wstrzymana. Funkcja automatycznego oczyszczania filtra wstępnego uruchomi się automatycznie na ok. osiem minut, a wskaźnik automatycznego oczyszczania filtra wstępnego pojawi.

Automatyczne oczyszczanie filtra wstępnego nie zostanie przeprowadzone.

(dotyczy modelu UA-KIL80E)

- Czy odstęp czasowy automatycznego oczyszczania filtra wstępnego jest ustawiony na 720 godzin?
 - Można ustawić odstęp czasowy na 48 lub 720 godzin (strony 12, 13).
- Czy w pomieszczeniu jest ciemno?
 - Automatyczne oczyszczanie filtra wstępnego nie uruchomi się, jeśli w pomieszczeniu będzie ciemno.
- Czy powietrze w pomieszczeniu jest zamieszczane?
 - Automatyczne oczyszczanie filtra wstępnego nie zostanie przeprowadzone, jeśli wskaźnik czystości powietrza nie pulsuje.
- Czy nie został naciśnięty przycisk przyśpiesz?
 - Jeśli zostanie naciśnięty dowolny przycisk, automatyczne oczyszczanie filtra wstępnego uruchomi dopiero po dziesięciu minutach.

SYGNALIZACJA BŁĘDÓW

	<ul style="list-style-type: none"> • Szczęście jonów Plasmacluster zmniejsza się <ul style="list-style-type: none"> • Należy przeprowadzić czynności konserwacyjne modułu generatora jonów Plasmacluster (zespół elektrod)
 (dotyczy modelu UA-KIL80E)	<ul style="list-style-type: none"> • Upewnij się, że panel tylny został prawidłowo zamontowany.
	<ul style="list-style-type: none"> • Upewnij się, że filtr nawilżający, pojemnik nawilżacza i rolki są prawidłowo zamontowane, a następnie włóż ponownie zasłania urządzenia.
 (dotyczy modelu UA-KIL80E)	<ul style="list-style-type: none"> • Upewnij się, że filtr wstępny został prawidłowo zamontowany. • Upewnij się, że pojemnik na kurz został prawidłowo zamontowany. • Upewnij się, że szczotka pojemnika na kurz została prawidłowo zamontowana.
	<ul style="list-style-type: none"> • Upewnij się, że moduł generatora jonów Plasmacluster został prawidłowo zamontowany. <ul style="list-style-type: none"> • Wyśnij moduł generatora jonów Plasmacluster i wsuń go ponownie do końca, a następnie ponownie przeprowadź operację.
	<ul style="list-style-type: none"> • Odciecz urządzenie od sieci, odczekaj minutę i włóż go ponownie.

DANE TECHNICZNE

Model		UA-VL50E			UA-VL60E		
Zasilanie		Od 220 do 240 V~, 50/60 Hz					
Ustawienie prędkości wentylatora		MAX	MED	LOW	MAX	MED	LOW
Tryb OCZYSZCZAJĄCY	Prędkość wentylatora (m³/godzina)	498	258	90	408	222	90
	Moc znamionowa (W)	103	28	6,4	61	18	5,8
	Poziom szumów (dBA) ^{*1}	65	44	21	51	41	20
Tryb OCZYSZCZAJĄCY NAWILŻAJĄCY	Prędkość wentylatora (m³/godzina)	378	258	98	360	240	90
	Moc znamionowa (W)	49	31	7,3	42	23	6,5
	Poziom szumów (dBA) ^{*1}	48	44	23	48	42	21
	Nawilżacz (m³/godzina) ^{*2}	100	340	230	800	600	230
Pobór mocy w trybie czuwania (W)		1,2			1,0		
Zalecana powierzchnia pomieszczenia (m ²)		62			60		
Zalecana powierzchnia pomieszczenia, w którym można uzyskać wysoki stężenie jonów plazmatycznych (m ²) ^{*3}		35			28		
Pojemność zbiornika na wodę (l)		Ok. 1,8					
Ciepłota		Kilka (z regulacją trybów), zapasów, natężenia światła, temperatury i wilgotności					
Rodzaj filtra		HEPA5 / pochłaniający zapachy / nawilżający					
Długość przewodu zasilającego (m)		2,0					
Wymiary (mm)		400 (szer.) × 335 (gł.) × 490 (wys.)			400 (szer.) × 335 (gł.) × 668 (wys.)		
Ciężar (kg)		Ok. 11,8			Ok. 10,8		

- *1 • Poziom szumów został zmierzony zgodnie z normą Japan Electrical Manufacturers Association (JEM1457).
- *2 • Stopień nawilżenia zmienia się w zależności od temperatury powietrza (i wilgotności) oraz wilgotności. Stopień nawilżenia spada wraz ze wzrostem temperatury lub spadkiem wilgotności. Stopień nawilżenia małe wraz ze spadkiem temperatury lub wzrostem wilgotności.
- *3 • Warunki pomiaru: 20°C, 35% wilgotności (zgodnie z normą JEM1436).
- *4 • Powierzchnia pomieszczenia, w którym można zmierzyć stężenie wyemitowanych do powietrza jonów w liczbie ok. 25000 jonów na centymetr sześcienny, w pobliżu środka pomieszczenia, gdy wentylator pracuje ze średnią prędkością (MED), a urządzenia główne zostały zamontowane w pobliżu ściany na wysokości ok. 1,2 m od podłogi.
- *5 • Frekwencja ponad 99,97% czystości z skutecznością najmniej 6,3 mikrona (zgodnie z normą JEM1457).

Pobór mocy w trybie czuwania

Jeśli urządzenie jest podłączone do sieci elektrycznej, pobiera energię w trybie czuwania w celu zasilania przewodów elektronicznych. Żeby zapobiec zbędnemu zużyciu energii, należy odłączyć urządzenie od sieci elektrycznej, jeśli nie jest używane.

NEDERLANDS

Bedankt voor de aankoop van deze SHARP Luchtreiniger.

Lees deze handleiding zorgvuldig alvorens u dit product gebruikt.

Bewaar deze handleiding op een veilige plaats, zodat u deze er snel bij kunt pakken.

INHOUDSOPGAVE

BELANGRIJKE VEILIGHEIDSINSTRUCTIES.....	Deze pagina
BEDIENINGSPRINCIPE	4
NAMEN VAN DE ONDERDELEN.....	6
VOOR HET EERSTE GEBRUIK.....	9
BEDIENING.....	10
VERZORGING EN ONDERHOUD.....	14
VERVANGING.....	20
PROBLEEMOPSPORING	21
SPECIFICATIES.....	23

BELANGRIJKE VEILIGHEIDSINSTRUCTIES

Bij het gebruik van elektrische apparaten dient u altijd enkele fundamentele veiligheidsvoorschriften in acht te nemen, waaronder:

WAARSCHUWING

Neem altijd het onderstaande in acht om het gevaar voor een elektrische schok, brand of lichamenteel letsel te voorkomen:

BEDIENING

- Lees alle instructies goed door voordat u het product in gebruik neemt.
- Gebruik uitsluitend een stopcontact van 220 - 240 volt.
- Gebruik het product niet als het netsnoer of de stekker beschadigd is of als de aansluiting op het stopcontact los zit.
- Stof de stekker regelmatig af.
- Houd bij het verwijderen van het netsnoer

altijd de stekker vast en trek nooit aan het snoer.

Als u dit niet doet, kan dit resulteren in kortsluiting hetgeen leidt tot een elektrische schok of brand.

- Let op dat u het netsnoer niet beschadigt. Als u het product weg zet, beschadig het netsnoer dan niet met de zwenkwielletjes. Als u dit niet doet en het netsnoer raakt beschadigd, dan kan dit leiden tot een elektrische schok, warmteontwikkeling of brand.
- Hanteer de stekker niet met natte handen.
- Trek de stekker uit het stopcontact als u het waterreservoir bijvult, voordat u onderhoud uitvoert, als u het filter verwijderd, bevestigt en terugplaatst of als u het apparaat gedurende langere tijd niet gebruikt. Als u dit niet doet, kan dit resulteren in kortsluiting hetgeen leidt tot een elektrische schok of brand.
- Als het netsnoer beschadigd is, moet

dit worden vervangen door de fabrikant, zijn onderhoudsvertegenwoordiger, door Sharp erkend onderhoudspersoneel of ander bevoegd personeel om alle mogelijke risico's uit te sluiten.

Neem in geval van problemen of voor afstelling of reparatie contact op met het dichtstbijzijnde servicecenter.

- Repareer of demonteer het product niet zelf.
- Steek geen vingers of vreemde voorwerpen in de luchtinlaat of luchtuitlaat.
- Stel het product niet bloot aan water. Als u dit wel doet, kan dit leiden tot kortsluiting of een elektrische schok.
- Wanneer het product moet worden verplaatst, verwijdert u eerst het waterreservoir en de luchtbevochtigingsbak en tilt u het product aan de handgrepen aan weerszijden van het toestel op.
- Drink niet van het water dat in de luchtbevochtigingsbak of het waterreservoir zit.
- Ververs het water in het waterreservoir dagelijks met schoon kraanwater en maak het waterreservoir en de luchtbevochtigingsbak regelmatig schoon. Haal af het water uit het waterreservoir en de luchtbevochtigingsbak wanneer het product niet wordt gebruikt. Wanneer er water in het waterreservoir of de luchtbevochtigingsbak achterblijft, kan dit een voedingsbodem voor schimmels en bacteriën en een bron van kwalijke geuren vormen. In zeldzame gevallen kunnen dergelijke bacteriën een gezondheidsrisico vormen.
- Dit apparaat kan worden gebruikt door kinderen van 8 jaar en ouder en personen met verminderde lichamelijke, zintuiglijke of verstandelijke vermogens of gebrek aan ervaring en kennis, zolang ze onder toezicht staan of zijn geïnstrueerd over het gebruik van het apparaat op een veilige manier en op de hoogte zijn van het gevaar tijdens het gebruik. Kinderen mogen niet met het apparaat spelen. Reiniging en onderhoud mag niet zonder toezicht door kinderen worden uitgevoerd.

INSTALLATIE

- Gebruik dit product niet in de buurt van gastoestellen of een open haard. Als het product wordt gebruikt met gasapparaten in dezelfde ruimte, dan moet u de ruimte regelmatig ventileren. Anders kan dit leiden tot koolmonoxidevergiftiging.
- Gebruik dit product niet in ruimtes waar

met insecticiden gespoten is. Gebruik het product niet in ruimtes waar oftebestanddelen, wierook, vonken van brandende sigaretten of chemische dampen in de lucht aanwezig zijn.

- Stel het product niet bloot aan water. Gebruik het product niet in ruimtes waar het nat kan worden, zoals in een badkamer.

ONDERHOUD

- Wees voorzichtig bij het schoonmaken van het product. Agressieve reinigingsmiddelen kunnen de buitenkant beschadigen.

VOORZICHTIG

BEDIENING

- Blokkeer de luchtinlaat en/of luchtuitlaat niet.
- Gebruik het product altijd rechtopstaand.
- Verplaats het product niet als dit in gebruik is.
- Verplaats of wijzig de richting van het product niet door aan de zwenkwielletjes te trekken.
- Als het product op een vloer staat die gemakkelijk beschadigd raakt, op een ongelijke ondergrond of op een dik tapijt, til het dan op als u het verplaatst.
- Als u het product met de zwenkwielletjes verplaatst, duw het dan langzaam in horizontale richting.
- Tijdens het verplaatsen zorgt u ervoor dat het product uit staat en het waterreservoir en luchtbevochtigingsbak verwijderd zijn. Let op dat uw vingers niet bekneld raken.
- Schakel het product niet in als de filters, het waterreservoir en de luchtbevochtigingsbak niet of niet goed zijn geïnstalleerd.
- Als u het waterreservoir bijvult, zorg er dan voor dat er geen water uit het waterreservoir lekt.
- Droog de buitenkant van het waterreservoir af, indien u water heeft gemorst.
- Gebruik geen heet water (40 °C of warmer), chemische middelen, aromatische stoffen, vuil water of andere schadelijke substanties. Als u dit wel doet kan dit vervormingen aan het product of storingen veroorzaken.
- Gebruik alleen schoon kraanwater. Als u ander water gebruikt, ontstaat het risico dat schimmels of bacteriën ontstaan.

- Schud niet met het waterreservoir terwijl u de draaghendel vasthoudt.

INSTALLATIE

- Plaats het product niet in de buurt van of boven hete voorwerpen, zoals een kachel of oven, noch op plaatsen waar het aan stoom kan worden blootgesteld.

ONDERHOUD

- Reinig de buitenkant alleen met een zachte doek.
Gebruik geen vluchtige vloeistoffen of reinigingsmiddelen.
Het oppervlak van het product kan beschadigd raken of barsten als u verfverdunner met benzeen of schuurpoeder gebruikt. Bovendien kunnen de sensoren defect raken.
- Vermijd hard borstelen bij het onderhoud van het voorfilter.
- De HEPA-filter en de geurfilter kunnen niet worden gewassen of opnieuw worden gebruikt.
Als u dit wel doet, worden de filterprestaties niet verbeterd en het kan eveneens resulteren in elektrische schokken of storingen.
- Hoe vaak de luchtreiniger ontkalkt dient te worden, is afhankelijk van de hardheid en zuurheid van het gebruikte water; hoe harder het water, hoe vaker de luchtreiniger zal moeten worden ontkalkt.
- Gebruik uitsluitend in de instructies vermelde schoonmaakmiddelen voor het onderhoud van de luchtbevochtigingsbak en -afdekking. Dit kan vervormingen, vervuiling en scheurtjes veroorzaken (waterlekkage).
- Vermijd het morsen van water van de luchtbevochtigingsbak, als u deze verwijderd of schoonmaakt.
- Verwijder de vlotter en de roller niet. Indien de vlotter loslaat, raadpleeg pagina 15.
- Verwijder de bevochtigingsfilter niet van het filterframe, behalve als u dit vervangt.

OPMERKING

Wat u moet doen als het product de radio- of tv-ontvangst verstoort

Als de luchtreiniger de radio- of televisie-ontvangst verstoort, voer dan een of meerdere van de volgende maatregelen uit:

- Pas de ontvangstantenne aan of positioneer deze opnieuw.
- Vergroot de afstand tussen het product en de radio of tv.
- Sluit de luchtreiniger aan op een stopcontact in een andere stroomgroep dan de groep waarop de radio- of televisie-ontvanger is aangesloten.
- Raadpleeg uw dealer of een gekwalificeerde radio- of tv-monteur.

INSTALLATIE

- Vermijd plaatsen waar de sensoren worden blootgesteld aan directe wind.
Als u dit niet doet, kan dit resulteren in storingen van het product.
- Vermijd plaatsen waar meubels, stoffen of andere objecten in contact kunnen komen met het product en de in- en uitlaat van lucht kunnen verstoren.
- Vermijd plaatsen waar het product wordt blootgesteld aan condens of grote temperatuurswijzigingen. Een geschikte kamertemperatuur ligt tussen 0 en 35°C.
- Plaats het product op een vlakke en stabiele ondergrond met voldoende luchtcirculatie. Een sterke wind of stof dat door het raam binnenwaait, kan de luchtzuiveringsprestaties en -efficiëntie van het apparaat verhinderen.
Als u het product op een zwaar tapijt plaatst, dan kan het product licht trillen. Plaats het product op een vlakke ondergrond om te voorkomen dat er water uit het waterreservoir en de luchtbevochtigingsbak kan lekken.
- Vermijd plaatsen waar vet of olieachtige rook ontstaat. Als u dit niet doet, kan dit resulteren in scheuren in de buitenkant van het product alsook in sensorstoringen.
- De stofverzamelingsfunctie van het product is zelfs effectief als de afstand tussen het product en de wand slechts 3 cm bedraagt. De omliggende wanden en vloer kunnen vuil worden. Plaats het product op afstand van de wand. De wand direct achter de luchtuitlaat kan na verloop van tijd vuil worden. Als u het product gedurende langere tijd op dezelfde plaats gebruikt, reinig dan regelmatig de omliggende wanden.

ONDERHOUD

- Volg de instructies in deze handleiding voor een juiste verzorging en correct onderhoud van de filters.



Let op: Dit product is een afvalproduct. Het behoort tot afgedankte elektrische en elektronische apparatuur. Het samen met het normale huishoudelijk afval worden weggegooid. Er bestaat een afzonderlijk inzamelpunt, neem voor meer informatie contact op met de lokale autoriteiten.

A. Informatie over afvalverwijdering voor gebruikers (particuliere huishoudens)

1. In de Europese Unie

GOOI DIT APPARAAT NIET MET HET NORMALE HUISAFVAL WEG EN VERBRAND HET OOK NIET IN DE KACHEL.

Afgedankte elektrische en elektronische apparatuur moet **GESCHIEDEN** worden ingezameld en behandeld conform de plaatselijke wetgeving.

Gescheiden inzameling stimuleert een milieuvriendelijke verwerking, recycling van materialen en beperkt de definitieve verwijdering van afval. **ONJUISTE VERWIJDERING** kan vanwege bepaalde substanties schadelijk zijn voor de gezondheid en het milieu. Breng **GEBRUIKTE APPARATUUR** naar een plaatselijk, meestal gemeentelijk, inzamelpunt, indien mogelijk.

Als u twijfels hebt over de verwijdering, neem dan contact op met de lokale autoriteiten en vraag naar de juiste verwijderingsmethode.

ALLEEN VOOR GEBRUIKERS IN DE EUROPESE UNIE EN ENKELE ANDERE LANDEN, BIJVOORBEELD NOORWEGEN EN ZWITSERLAND: U bent wettelijk verplicht deel te nemen aan gescheiden inzameling.

Het bovenstaande symbool staat op elektrische en elektronische apparatuur (of de verpakking) om gebruikers hieraan te herinneren.

Gebruikers die **PARTICULIERE HUISHOUDENS** zijn verplicht gebruik te maken van bestaande inzamelingsinrichtingen voor gebruikte apparatuur. Retourneren is gratis.

Als de apparatuur gebruikt is voor **ZAKELIJKE DOELENDOEN**, neem dan contact op met uw SHARP-dealer die u zal informeren over de terugname. Het kan zijn dat u een bijdrage voor de terugname moet betalen. Kleine producten (en kleine hoeveelheden) kunnen door de lokale inzamelingsinrichtingen worden verwerkt. Voor Spanje: Neemt contact op met de inzamelingsinrichting of de lokale autoriteiten voor de terugname van uw afgedankte producten.

2. In andere landen buiten de Europese Unie

Als u dit product wilt weggooien, neem dan contact op met de plaatselijke autoriteiten voor informatie omtrent de juiste verwijderingsprocedure.

Voor Zwitserland: U kunt afgedankte elektrische en elektronische apparatuur kosteloos bij de distributeur inleveren, zelfs als u geen nieuw product koopt. Aanvullende inzamelingsinrichtingen zijn vermeld op de startpagina van www.ssharp.ch of www.zens.ch.

B. Informatie over afvalverwijdering voor bedrijven

1. In de Europese Unie

Als u het product voor zakelijke doeleinden heeft gebruikt en als u dit wilt weggooien:

Neem contact op met uw SHARP-dealer die u inrichtingen verschaft over de terugname van het product. Het kan zijn dat u een bijdrage voor de terugname en recycling moet betalen.

Kleine producten (en kleine hoeveelheden) kunnen door de lokale inzamelingsinrichtingen worden verwerkt.

Voor Spanje: Neemt contact op met de inzamelingsinrichting of de lokale autoriteiten voor de terugname van uw afgedankte producten.

2. In andere landen buiten de Europese Unie

Als u dit product wilt weggooien, neem dan contact op met de plaatselijke autoriteiten voor informatie omtrent de juiste verwijderingsprocedure.

BEDIENINGSPRINCIPE

KENMERKEN

* In deze instructiehandleiding is de UA-KILBOE afgebeeld.

Unieke combinatie van luchtbehandelingstechnologieën

Plasmacluster

Met een uitgebalanceerde afgifte van positieve en negatieve ionen behandelt de plasmacluster-lichtstraler de lucht op dezelfde wijze als waarop de natuur het milieu verfrist.

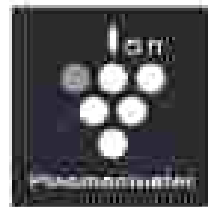

aan meer dan 25.000 *

*Plasmacluster™ en "Covid-19 cluster af broeder" zijn gereguleerde handelsmerken van Sharp Corporation.

- Het nummer 1 in alle technologieën geeft bij verwijzing een microne van het aantal ionen dat aan de lucht wordt afgegeven op 1 cm³. Dit wordt gemeten rondom het midden van de ruimte met het gereinigde doelbodemfilter (op een hoogte van 1,2 m boven de vloer). Dit kan worden bereikt op een wand geplaatst en werkt met de modusinstelling USB.

Drievoudig filtratiesysteem + Luchtbevochtiging

Voorfilter

De voorfilter vangt stofdeeltjes op die groter zijn dan ca. 240 micron.

Geurfilter

De geurfilter absorbeert veel van de in normale huishoudens voorkomende geuren.

HEPA-filter

De HEPA-filter vangt 99,97% van stofdeeltjes groter dan 0,3 micron op.

Bevochtigingsfunctie

Een comfortabele luchtvochtigheid binnenstevig houdt uw huid en keel gehydrateerd en gezond.

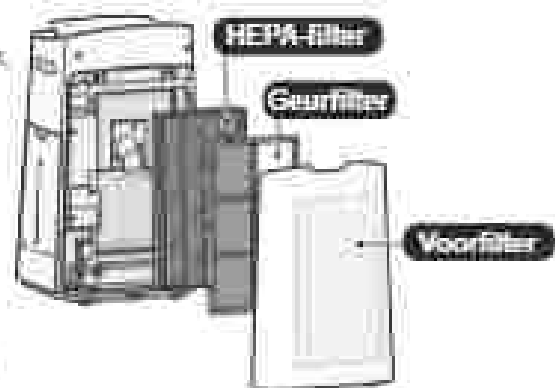

Unieke luchtstroom

De krachtige lucht aanzuiging en unieke luchtstroom vangen snel en efficiënt stof en andere deeltjes op.

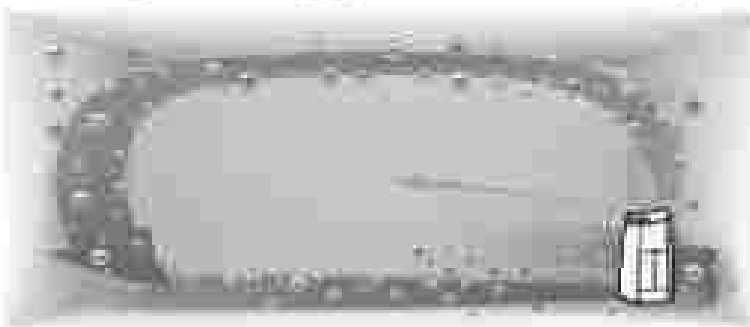

Een snellere luchtstroom onder een hoek van 20° verzamelt stof op lagere niveaus in de ruimte voor een efficiëntere reiniging.

Plasmacluster kan statische elektriciteit verwijderen en zo voorkomen dat stof zich vastzet op muren en andere oppervlakken.

AUTOMATISCHE REINIGING VOORFILTER

(Alleen UA-KILBOE)

Opgevangen stof dat vastzit aan de filter verwijderen met de unit voor automatische reiniging helpt te voorkomen dat de efficiëntie van de stofverzameling wordt vermindert.



Goet het stof uit de stofvangnet ongeveer om de 255 minuten weg.



Lees dit alvorens u uw nieuwe luchtreiniger gebruikt.

De luchtreiniger neemt via de luchtinlaat de kamerlucht op, laat de lucht achtereenvolgens circuleren door een voorfilter, een geurfilter en een HEPA-filter en blaast de lucht dan via de luchtuitlaat weer de kamer in. De HEPA-filter verwijderd 99,97% van stofdeeltjes groter dan 0,3 micron die de filter passeren en helpt zo geuren absorberen.

De geurfilter absorbeert geurtjes als deze door de filter gaan.

Sommige geuren die door de filters geabsorbeerd worden, worden na verloop van tijd afgebroken waardoor er bijkomende geuren ontstaan. Afhankelijk van de gebruiksomstandigheden, voornamelijk als het product wordt gebruikt in een omgeving die aanzienlijk veeleisender is dan een huishoudelijke omgeving, kunnen deze bijkomende geuren sneller dan verwacht sterker worden. Als deze geuren aanhouden, vervangt u de filter.

Als mineralen uit kraanwater zich hechten aan de filters en hard en wit worden, absorberen deze geurtjes in de ruimte die de afgifte van een onaangename geur kunnen veroorzaken als de luchtbevochtigingsfilter droog is. (Variëert al naar gelang de waterkwaliteit en andere omgevingsfactoren)

Als dit gebeurt, veer dan ondervoed uit aan de luchtbevochtigingsfilter. (Pagina:15)

OPMERKING

- De luchtreiniger is bedoeld om luchtgedragen stofdeeltjes en geuren uit de lucht te verwijderen.
- De luchtreiniger is niet ontworpen voor de verwijdering van schadelijke gassen, zoals koolmonoxide dat in sigarettensmok zit.
- De luchtreiniger vangt een geur alleen niet volledig als de geurbron nog aanwezig is.

NAMEN VAN DE ONDERDELEN

In deze Handleiding wordt de LIP-NL00E afgebeeld

BEDIENINGSPANEEL

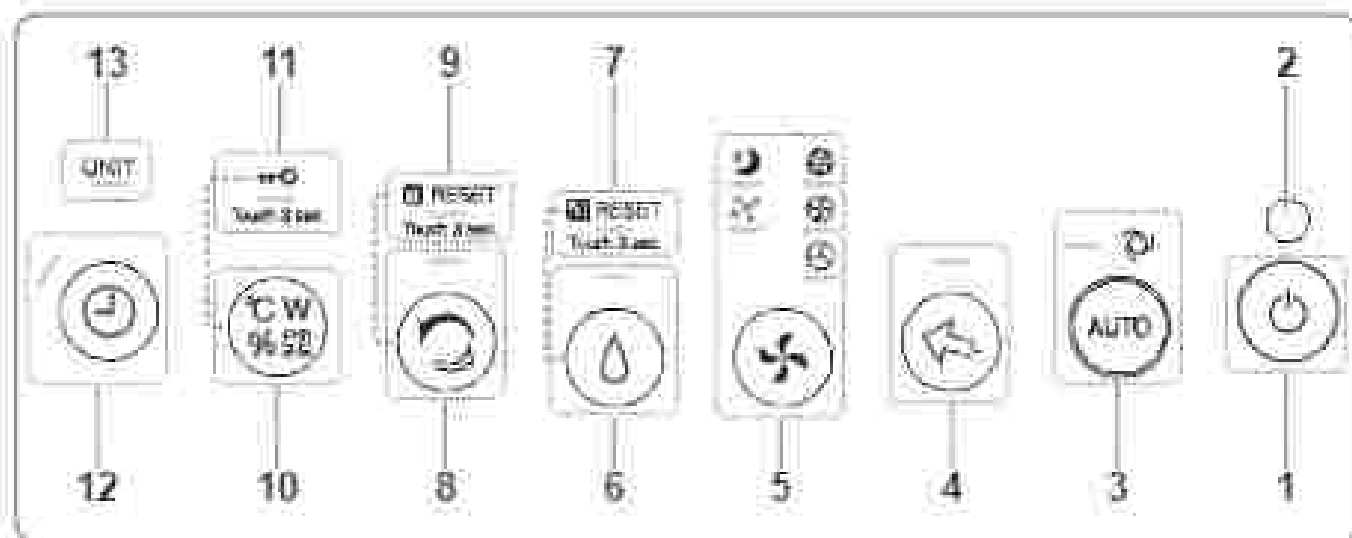

FRONTDISPLAY

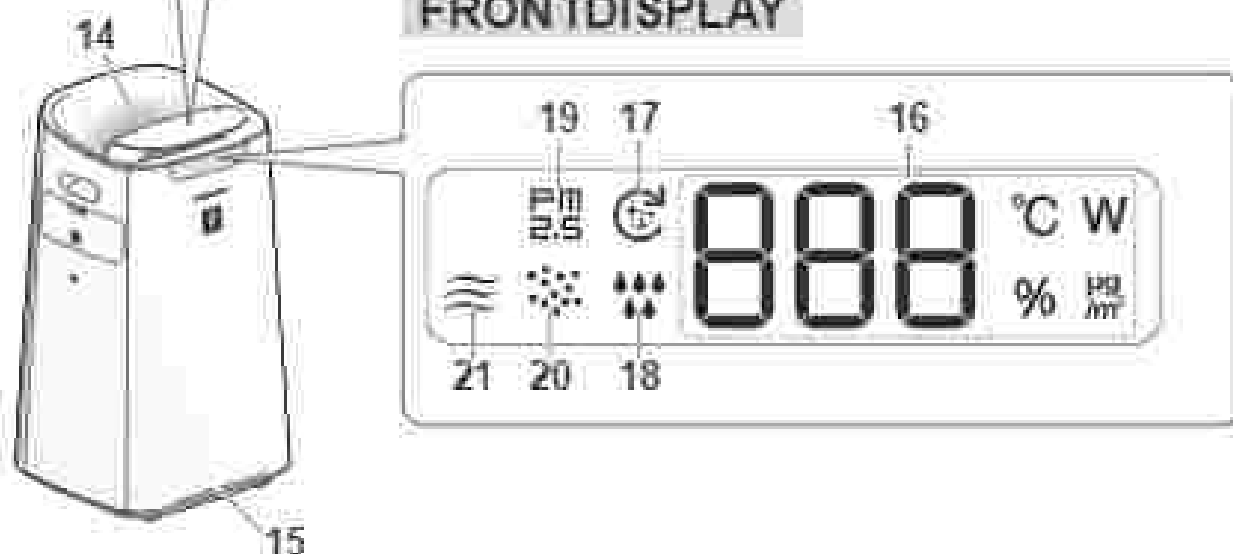





LICHTSENSOR

Wanneer de besturing van de lampjes is ingesteld op "Auto" worden het frontdisplay en het indicatielampje voor de zuiverheid automatisch IN of UITgeschakeld op basis van de lichtsterkte in de ruimte. (Pagina 12, 13)

WAARSCHUWING Gesteefde bereik van de lichtsensor
Installeer het product niet op de volgende plekken.
De lichtsensor functioneert dan niet naar behoren.



1	Stroom AAN/UIT-knop
2	Lichtsensoren
3	Auto-modusknop, indicatielampje (wit)
4	Plasmaclusterionspot-knop, indicatielampje (wit)
5	Modusknop, indicatielampjes (wit)
6	Luchtbevochtiging AAN/UIT-knop, indicatielampje (wit) 3 sec. aanhalen. Filterresetknop
7	Indicatielampje filteronderhoud (oranje)
8	Knop reinigen door ionendouche, indicatielampje (wit) 3 sec. aanhalen. Resetknop stofopvangbak (Alleen UA-KL30E)
9	Indicatielampje reset stofopvangbak (oranje) (Alleen UA-KL30E)
10	Display-omkeerknop 3 sec. indrukken. Kinderslotknop
11	Indicatielampje kinderslot (wit)
12	Timer AAN/UIT-knop, indicatielampje (wit)
13	Vervangingsindicatielampje (rood)
14	Indicatielampje plasmaclusterion (blauw)
15	Indicatielampje zuiverheid • Duidt de zuiverheid van de lucht in de ruimte aan door middel van verschillende kleuren en symbolen. Het indicatielampje voor de zuiverheid gaat uit wanneer de lucht zuiver is. Wanneer vervuilde lucht zuiver wordt, knippen het een rode streep en gaat het dan uit. <div style="display: flex; align-items: center; justify-content: center;"> <div style="text-align: center; margin-right: 10px;"> <p>Schoon</p> <p>↕</p> <p>Vervuild</p> </div> <div style="margin-right: 10px;"> <p>Geel (of oranje) streep</p> <p>Geel (knippen)</p> <p>Rood (knippen streep)</p> </div> </div>

16	<p>Display</p> <ul style="list-style-type: none"> • Timer - Geeft de ingesette tijd of resterende tijd aan op de AAN/UIT-knop.  <ul style="list-style-type: none"> • PM2.5-concentratie* - PM2.5 (0-10 µg/m³ tot 250-500 µg/m³) wordt getoond.  <ul style="list-style-type: none"> • Temperatuur* - Temperatuur (van 0 °C tot 60 °C) wordt getoond.  <ul style="list-style-type: none"> • Luchtvochtigheid* - Luchtvochtigheid (van 25 % tot 75 %) wordt getoond.  <ul style="list-style-type: none"> • Wattage* - Geeft het wattage bij het huidige gebruik aan.  <p>* Het weergegeven getal is een indicatie op basis van</p>
17	Indicatielampje automatische reiniging voorfilter (wit) (Alleen UA-KL30E)
18	Bevochtigingsindicatielampje Wit: Bevochtiging AAN Lil: Bevochtiging UIT Rood (knippen): (het product heeft water nodig)
19	Indicatielampje PM2.5 (wit) - Geeft aan dat de stofvrije sensor PM2.5 stof detecteert.
20	Stofindicatielampje (wit) - Geeft aan dat de stofvrije sensor normaal stof detecteert.
21	Indicatielampje geurtjes (wit) - Geeft aan dat de geurloze sensor geurtjes detecteert.

NEDERLANDS

BEHUIZING

* In deze instructiehandleiding is de UA-KIL60E afgebeeld

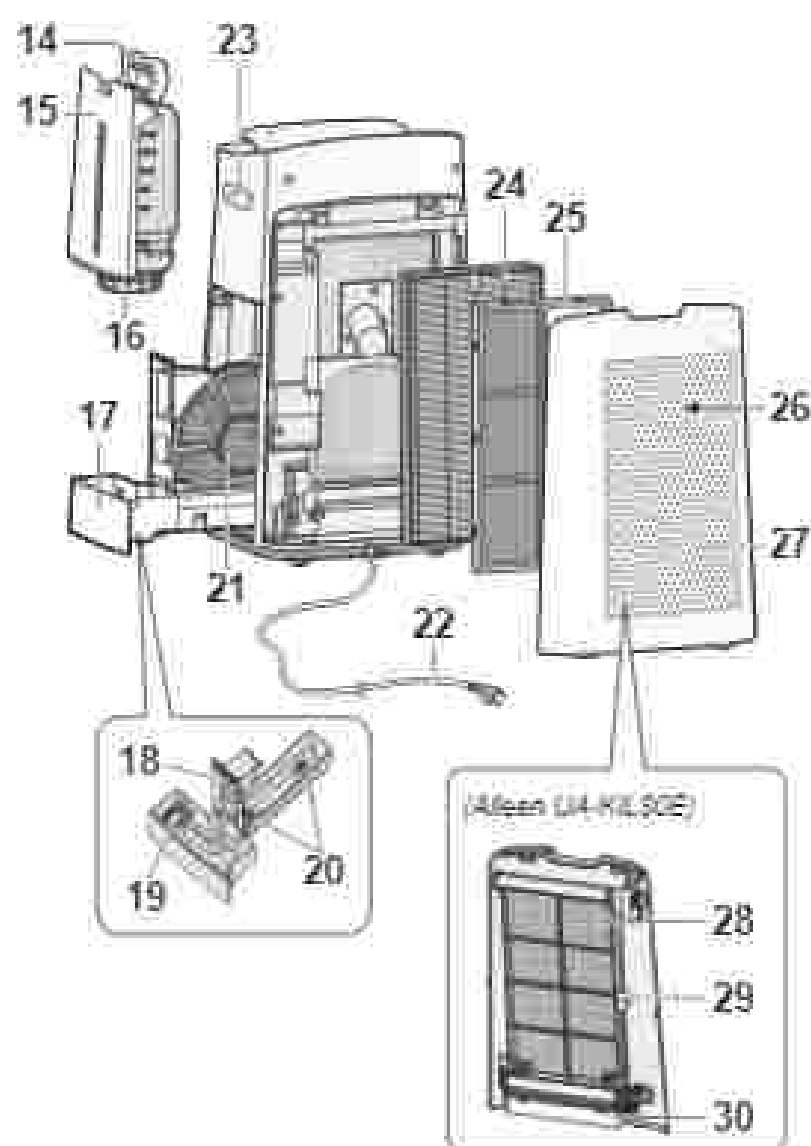

1	Klep
2	Luchtinlaat (achter)
3	Bedieningspaneel
4	Frontdisplay
5	Luchtinlaat (voorzijde)
6	Behuizing
7	Zwenkwieltje (4 locaties)
8	Sensor (intech) Temperatuur / Luchtvochtigheid / Stofgevoelig / Geur
9	Sensorfilter
10	Houder unit* (Plasmaclusterongenerator)
11	Schoonmaakborstel unit*
12	Afdekking unit*
13	Stopper zwenkwieltje (rechts & links)
14	Handgreep reservoir
15	Waterreservoir
16	Tankdopje
17	Luchtbevochtigingsbak
18	Paneel van de luchtbevochtigingsbak
19	Vlotten
20	Roller
21	Luchtbevochtigingsfilter
22	Net snoer, stekker
23	Handgrepen (2 locaties)
24	HEPA-filter
25	Geurfilter
26	Luchtinlaat
27	Achterpaneel met voorfilter (alleen UA-KIL60E) Achterpaneel (alleen UA-KIL60E)
28	Voorfilter (alleen UA-KIL60E)
29	Vergrendeling voorfilter (alleen UA-KIL60E)
30	Stofopvangbak (alleen UA- KIL60E)

* Unit verwijst naar de Plasmaclusterongenerator. (idem als hierboven.)

VOOR HET EERSTE GEBRUIK

Trek altijd de stekker uit het stopcontact.



FILTERINSTALLATIE

1. Verwijder het achterpaneel.

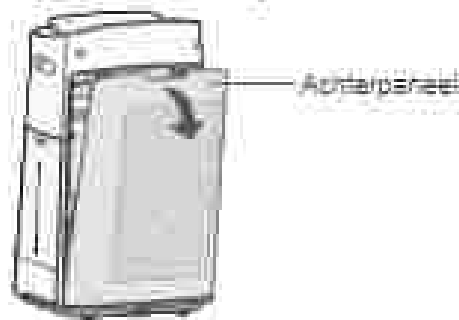

2. Verwijder de plastic zak die om elke filter zit.

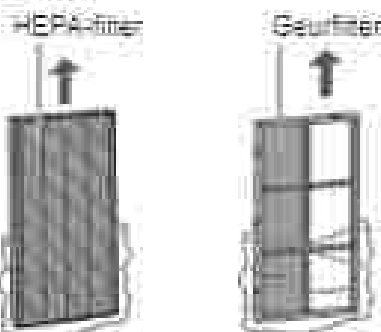

3. Installeer de filters in de juiste volgorde, zoals afgebeeld.

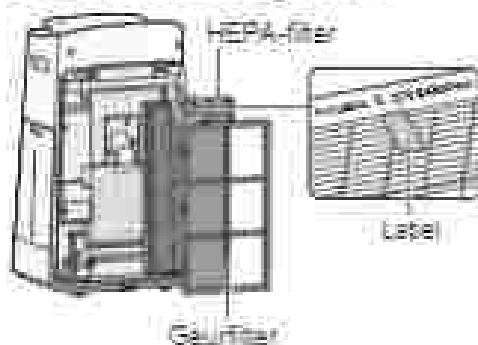

4. Installeer het achterpaneel.

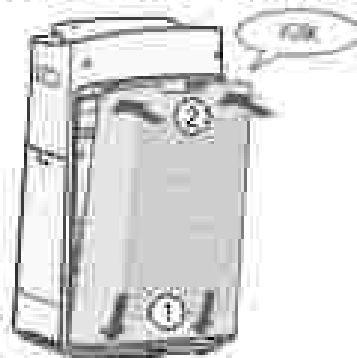

OPMERKING

• Het wordt aanbevolen om te noteren op welke datum u de filter hebt vervangen.

VULLEN VAN HET WATERRESERVOIR

1. Verwijder het waterreservoir.

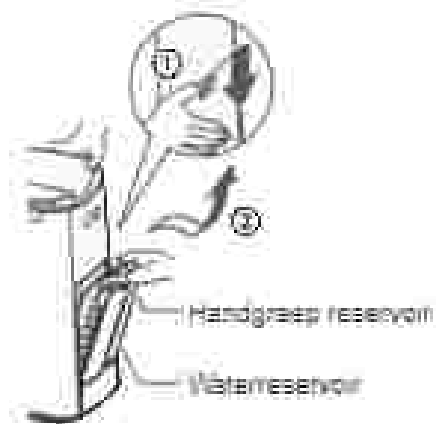

2. Vul het waterreservoir met kraanwater.

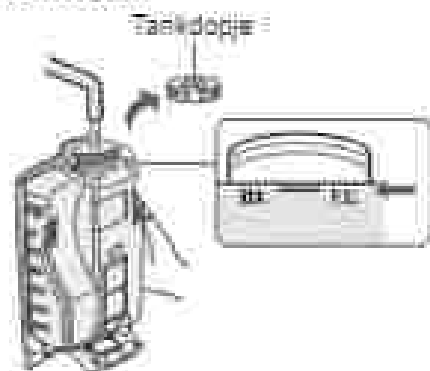

3. Draai het tankdopje goed vast om lekkage te voorkomen.



4. Installeer het waterreservoir.

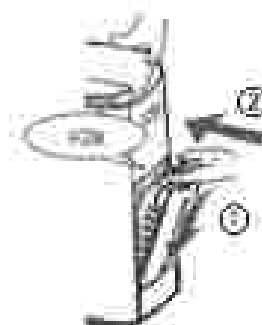

BEDIENING

START/STOP

START

STOP

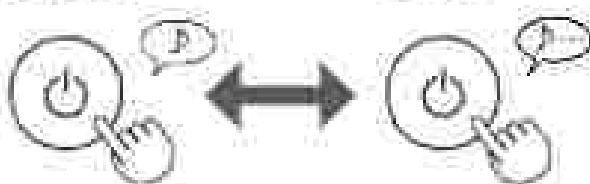

OPMERKING

- Als het product begint te werken, dan begint het in de vorige modus waarin het gebruikt werd.

AUTO-MODUS

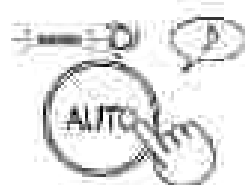

De ventilatorsnelheid wordt automatisch aangestuurd afhankelijk van de zwaarte detectie (PM2.5 normaal stofgeur/temperatuur/luchtvochtigheid/licht)

PLASMACLUSTERIONEN-SPOT-MODUS

Gebruik deze modus als u hardnekkige geuren, bacteriën en andere substanties uit kleding, sofa's en gordijnen wilt verwijderen.

Verzorgt een sterke lichtstroom met plasmaclusterionen met een hoge dichtheid uitlulend in voorwaartse richting.

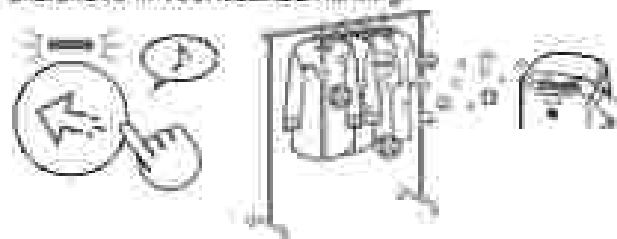

Pla de frontdeur handmatig aan.

OPMERKING

- De plasmaclusterionen kunnen niet "UITGESCHAKELD" worden.

SELECTEER LUCHTVOLUME EN MODUS



POLLEN:

De gevoeligheid van de stofsensor wordt automatisch verhoogd en detecteert snel onzuiverheden zoals stof en pollen om de lucht op krachtige wijze te reinigen.

SLAAP:

Het product functioneert stil en de ventilatorsnelheid wordt automatisch aangepast afhankelijk van de hoeveelheid onzuiverheden in de lucht.

Wanneer de besturing van de lampjes is ingesteld op "Auto", worden het frontdisplay en het indicatielampje voor de zuiverheid automatisch uitgeschakeld. (Pagina 12, 13)

BEVOCHTIGINGSINSTELLING

AAN

UIT

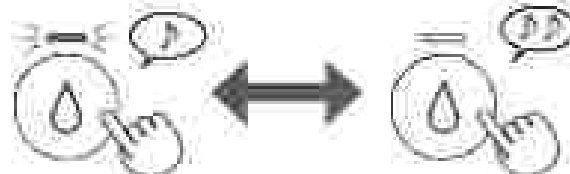

OPMERKING

- Als de unit gebruikt wordt en de luchtbevochtiging AAN staat in een van de modi uit onderstaande tabel, dan regelt het product automatisch de luchtvochtigheid door de temperatuur en luchtvochtigheid te detecteren. (M.U.V. de modi MAX/MED/LAAG)

Temperatuur	Luchtvochtigheid	
	ALLE MODI (MID/MAX/MED/LAAG/SLAAP)	SLAAP-MODUS
-18°C	65 %	65 %
<math>18^{\circ}\text{c} -="" 24^{\circ}\text{c}<="" math><="" td=""><td>80 %</td><td>65 %</td></math>18^{\circ}\text{c}>	80 %	65 %
<math>24^{\circ}\text{c} -="" 28^{\circ}\text{c}<="" math><="" td=""><td>85 %</td><td>80 %</td></math>24^{\circ}\text{c}>	85 %	80 %
<math>28^{\circ}\text{c} ><="" math><="" td=""><td>45 %</td><td>80 %</td></math>28^{\circ}\text{c}>	45 %	80 %

MODUS REINIGEN DOOR IONENDOUCHE

Het product geeft gedurende 10 minuten plasmaclusterionen af aan de hand van een sterke luchtstroom en verzamelt stof en verlaagt de statische elektrische lading gedurende 10 minuten. Daarna wordt de gevoeligheid van de stofsensor automatisch verhoogd. Hierdoor herkent deze snel onzuiverheden en reinigt deze de lucht krachtig gedurende 50 minuten.



OPMERKING

- Als de bediening voltooid is na 60 minuten, dan keert het product terug naar het vorige bedieningsprogramma. Het is mogelijk om vanuit dit programma tijdens het gebruik over te schakelen naar een ander programma.
- De plasmaclusterionen kunnen niet "UITGESCHAKELD" worden.

KINDERSLOT

Het bedieningspaneel is vergrendeld.

(als het product AAN of UIT is)

AAN



ANNULEREN



VERANDEREN VAN DISPLAY

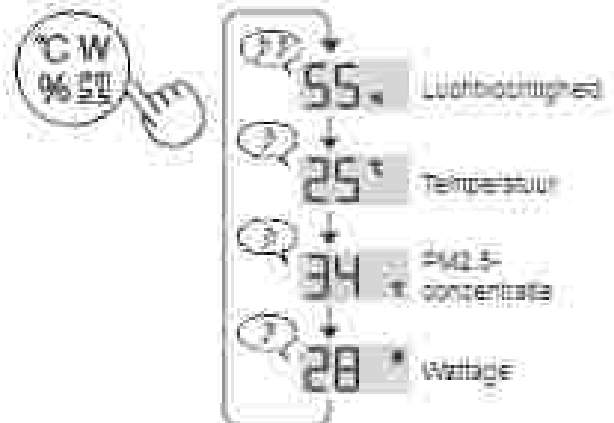

AAN/UIT-TIMER

AAN-TIMER:

Kies de tijdsduur. Het product start automatisch zodra de gekozen tijdsduur verstreken is.

UIT-TIMER:

Kies de tijdsduur. Het product stopt automatisch zodra de gekozen tijdsduur bereikt is.

(TIMER AAN: als het product UIT is)

(TIMER UIT: als het product AAN is)



OPMERKING

AAN-TIMER:

- Als er gedurende 3 seconden geen bewerking wordt uitgevoerd, wordt het instellen voltooid met een piepsignaal. Het indicatielampje van de AAN/UIT-timer is aan en het resterende aantal uren tot het product begint te werken, wordt weergegeven.
- U kunt de timer resetten door de Timer AAN/UIT-knop nogmaals aan te raken.

UIT-TIMER:

- Als er gedurende 3 seconden geen bewerking wordt uitgevoerd, wordt het instellen voltooid met een piepsignaal. Het display keert terug naar zijn vorige status.
- Na het instellen raakt u de Timer AAN/UIT-knop eenmaal aan om de resterende beschikbare uren weer te geven en tweemaal om de timer te resetten.

AUTOMATISCHE REINIGING VOORFILTER

(Alleen UA-KL80E)

Wanneer het product een bepaalde bedrijfstijd bereikt na een vorige automatische reiniging van de voorfilter, wordt de voorfilter automatisch opnieuw ongeveer 8 minuten gereinigd.

Tijdens het automatisch reinigen van de voorfilter wordt de werking op dat moment onderbroken.

Het interval voor de automatische reiniging van de voorfilter kunt u instellen op 48 uur of 720 uur. De standaardinstelling is 48 uur.

(Pagina 12-13)

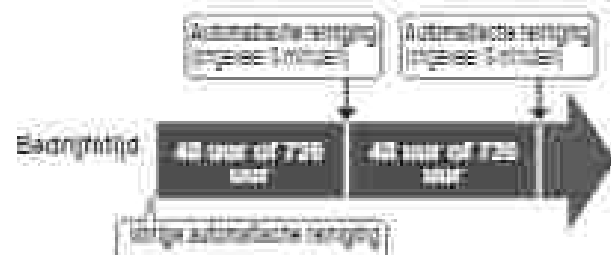

OPMERKING

- Afhankelijk van de omstandigheden kan het begin van de automatische reiniging worden uitgesteld.
(Voorbeeld: Wanneer de lichtsensor detecteert dat de ruimte "donker" is.)

- Als u de automatische reiniging wilt stopzetten, raakt u de Stroom AAN/UIT-knop aan.



- Wilt u de automatische reiniging manueel starten, raak dan gedurende 3 seconden tegelijk de Auto-modusknop en de Modusknop aan.



DE VERSCHILLENDE INSTELLINGEN WIJZIGEN

U kunt de functies in de tabel op pagina 13 wijzigen.

1. (als het product UIT is)



F1

2. Selecteer "Functienummer".

Vooruit



Terug



Instellen



3. Selecteer "Instellingsnummer".

Vooruit



Terug



01 → 02 → 03

Instellen



4. Raak de AAN/UIT-knop aan om de instellingsmodus af te sluiten.



UIT OF AAN

Functie	Instelling
<p>F1</p> <p>Besturing lampjes U kunt de helderheid van het frontdisplay en het indicatielampje voor de zuiverheid regelen.</p>	<p>01 Uitschakelen Als deze is ingesteld op "uitschakelen", brandt het "Dim"-lampje gedurende 8 seconden nadat het gebrek is gestopt. Vervolgens gaat het lampje uit. Het indicatielampje voor de bevochtiging knippert alleen zónder dat het product water nodig heeft. Het vervangingsindicatielampje knippert alleen zónder dat wanneer de Plasmaclusteriongenerator moet worden vervangen.</p> <p>02 Dim</p> <p>03 Auto (standaard) Lampje gaat automatisch AAN of UIT op basis van de lichtsterkte of de ruimte. Ruimte is licht, licht is AAN / Ruimte is donker, licht is UIT</p> <p>Verneemt het product in de slaaphouding werkt, gaat het lampje ook uit als de ruimte donk is.</p>
<p>F2</p> <p>Plasmaclusterion AAN/UIT</p>	<p>01 UIT</p> <p>02 ON (standaard)</p>
<p>F3</p> <p>Automatisch herstarten Als het stroomtoevoer van het product is onderbroken of als er een stroomstoring is, hervat de unit de werking met vorige instellingen zoals er stroom is.</p>	<p>01 Annuleren</p> <p>02 AAN (standaard)</p>
<p>De sensorgevoeligheid aanpassen (F4 - F6)</p> <p>F4 Lichtsensor</p> <p>F5 Stofgevoelige sensor</p> <p>F6 Geursensor</p>	<p>01 Laag</p> <p>02 Standaard (standaard)</p> <p>03 Hoog</p>
<p>F7</p> <p>Instelling geluidsindicatie U kunt het product instellen om te piepen als het waterreservoir leeg is.</p>	<p>01 Annuleren (standaard)</p> <p>02 AAN</p>
<p>F8</p> <p>Het interval voor automatische reiniging van de voorfilter (Alleen UA-KL60E)</p>	<p>01 720 uur</p> <p>02 48 uur (standaard)</p>



VERZORGINGSINDEX

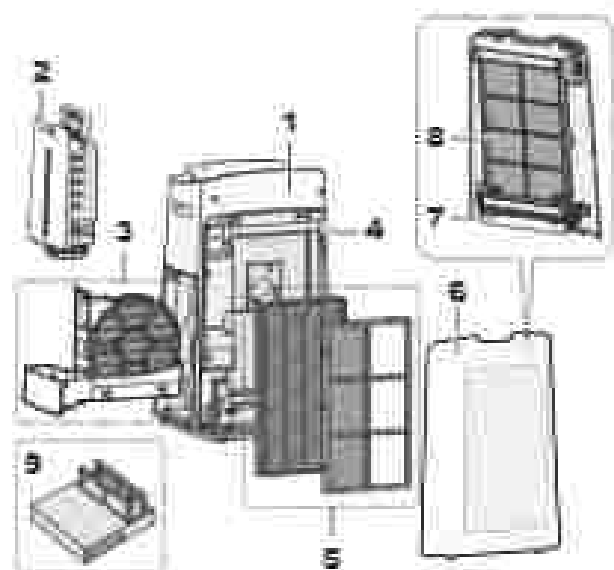

Plaatsen	Pagina
1 Behuizing	14
2 Waterreservoir	14
3 Luchtbevochtigingsfilter / Luchtbevochtigingsbak	15
4 Sensoren	16
5 HEPA-filter / geurfilter	18
Achterpaneel met voorfilter (alleen UA-KILBOE)	18
Achterpaneel (alleen UA-KILBOE)	
7 Stofvangbak (alleen UA-KILBOE)	17
8 Voorfilter (alleen UA-KILBOE)	18
9 Plasmaclusterionengenerator	19

INDICATIELAMPJE FILTERONDERHOUD

Wanneer de totale bedrijfstijd ca. 720 uur overschrijdt of het water langer dan ca. 720 uur in het product zit, gaat het indicatielampje filteronderhoud branden.

- Als het product geen water bevat, is het lampje uit.
(Alleen UA-KILBOE)
- De tijd waarvoor het product losgekoppeld is van de stroom, wordt niet meegeteld.
- (30 dagen x 24 uur = 720 uur)

Dit is een herinnering om het onderhoud aan de bevochtigingsfilter en -bak, de behuizing, het achterpaneel en de sensoren uit te voeren.

Na het uitvoeren van onderhoud reset u het indicatielampje voor filteronderhoud.

RESETTEN



BEHUIZING

Veeg deze af met een droge, zachte doek.



WATERRESERVOIR

Reinig de binnenkant met water.



OPMERKING: Grondige reiniging om vuil te verwijderen



Tandborstel Tandspoon

Maak de binnenkant van het waterreservoir schoon met een zachte spons en het tandspoon met een waterstaafje of een tandenborstel.

LUCHTBEVOCHTIGINGSFILTER / -BAK

1. Verwijder de luchtbevochtigersfilter en -bak.

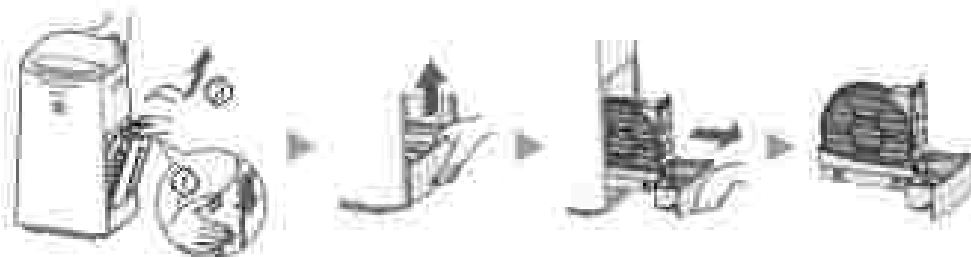

2. Spoel met veel water.

- Verwijder de vlietter en de rollers niet. Als deze los raken, zie hieronder.

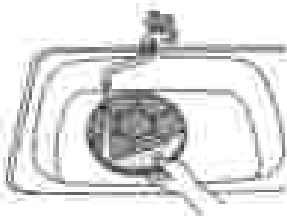

3. Plaats de luchtbevochtigersfilter en -bak terug

- Plaats de onderdelen na het onderhoud op dezelfde wijze terug.

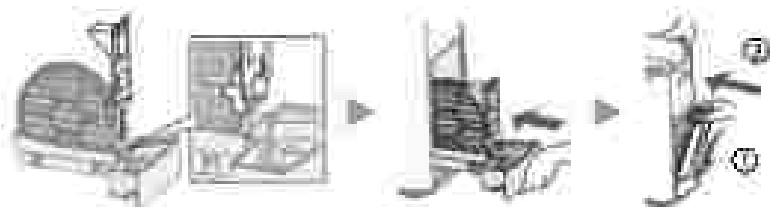

OPMERKING Grondige reiniging om vuil te verwijderen

	Kuikenreiniger (alleen luchtbevochtigersbak)	Citroenzuur (reinigbaar bij sommige drogevoet)	100% citroensap zonder vruchtvlees in een flesje
1	1. Vul de tank tot halverwege met water. 2. Voeg een kleine hoeveelheid keukenreiniger toe.	2 1/2 beker water 3 theelepels	3 bekers water 1 1/4 beker
2	Laat dit 30 minuten weken.		Laat dit 30 minuten weken. (Als u citroensap als onkruid gebruikt, laat het dan langer weken.)
3	Spoel de keukenreiniger of het onkruidreiniger weg met schoon water.		

NEDERLANDS

OPMERKING De vlietter en de rollers instelleren

Vlietter

1. Steek het type aan de andere kant van de vlietter in de uitparing.

2. Steek het type van de vlietter in de uitparing.



Roller

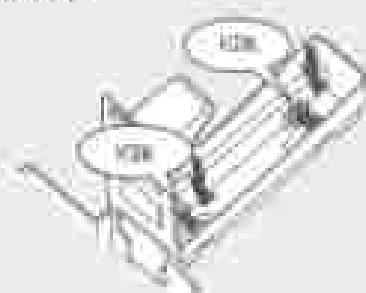

SENSOREN

Verwijder stof voorzichtig met reinigingsgereedschap zoals een stofzuiger.

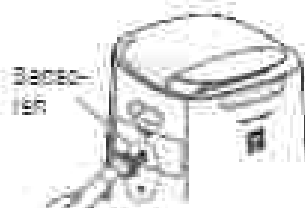

OPMERKING Grondige reiniging om vuil te verwijderen



1. Verwijder de afdekking van de unit
2. Verwijder de sensordfilter
3. Als de sensordfilter overmatig vuil is, reinig deze dan met water en maak deze grondig droog

HEPA-FILTER/ GEURFILTER

Verwijder het stof op de filters.

HEPA-filter

Label



Ruig, uitsluitend het gelabelde oppervlak. Maak het andere oppervlak niet schoon. De filter is breakbaar, dus pas niet te veel druk toe.

Geurfilter



Beide oppervlakken kunnen worden gereinigd. De filter kan breken als er te veel druk op wordt uitgeoefend, dus wees voorzichtig.

OPMERKING

- Was de filters niet. Het deze niet bloot aan zonlicht. (Anders kunnen deze filters hun efficiëntie verliezen.)
- Sommige geuren die door de filters geabsorbeerd worden, worden na verloop van tijd afgevoerd waardoor er toekomstige geuren ontstaan. Afhankelijk van de gebruiksomstandigheden, voornamelijk als het product wordt gebruikt in een omgeving die aanzienlijk verandering is van een normaal dagelijkse omgeving, kunnen deze afgevoerde geuren sneller dan verwacht sterker worden. Vervang de filter in dergelijke gevallen of als het stof na het ontsmetten niet verwijderd kan worden.

ACHTERPANEEL MET VOORFILTER

(Alleen UA-K1L60E)

Verwijder stof voorzichtig met reinigingsgereedschap zoals een stofzuiger.

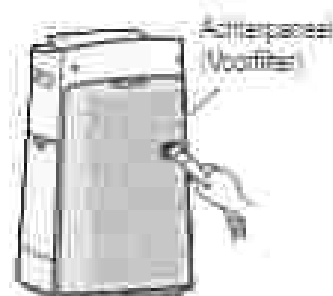

OPMERKING

- Oefen niet te veel druk uit als u het achterpaneel schoon veegt.
- Grondige reiniging om vuil te verwijderen.
 1. Voeg een kleine hoeveelheid kalkwater toe aan water en laat gedurende ongeveer 10 minuten weken.
 2. Spoel de kalkreinjector weg met schoon water.
 3. Laat de filter volledig drogen in een goed geventileerde ruimte.



ACHTERPANEEL

(Alleen UA-K1L60E)

Verwijder stof voorzichtig met reinigingsgereedschap zoals een stofzuiger.



STOFOPVANGBAK (alleen UA-K/LBOE)

INDICATIELAMPJE RESET STOFOPVANGBAK

Wanneer het indicatielampje voor reset van de stofopvangbak gaat branden, dient u het stof in de stofopvangbak weg te gooien.

- Als het product 24 uur per dag wordt gebruikt, gaat het lampje ongeveer om de 3 maanden branden.



1. Verwijder het achterpaneel.
2. Verwijder de stofopvangbak.

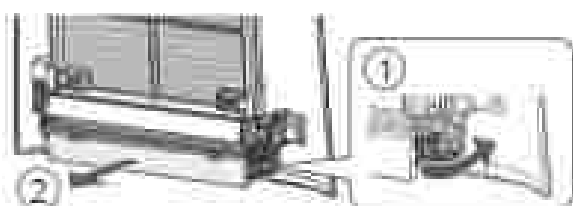

3. Gooi het stof in de stofopvangbak weg.

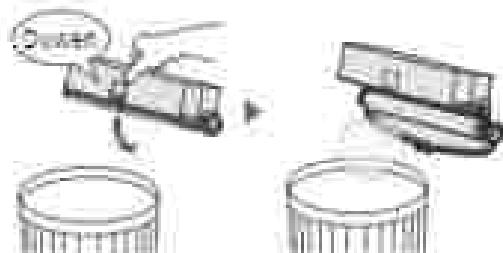

4. Sluit het deksel van de stofopvangbak.

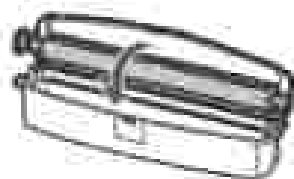

5. Installeer de stofopvangbak.

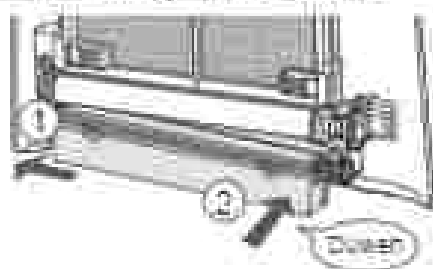

6. Installeer het achterpaneel.

7. Reset het indicatielampje voor reset van de stofopvangbak.



OPMERKING Grondige reiniging om vuil te verwijderen.

1. Verwijder de borstel.



2. Reinig met water + Grondig droog.



3. Plaats de borstel terug.



VOORFILTER (alleen UA-KIL80E)

1. Verwijder het achterpaneel en de stofopvangbak.
2. Verwijder de vergrendeling van de voorfilter.

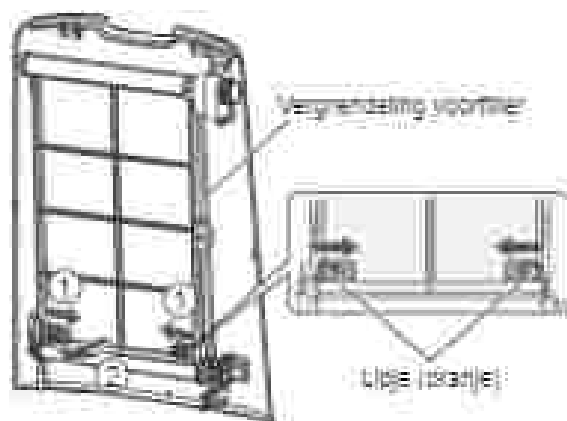

3. Verwijder het stangetje.

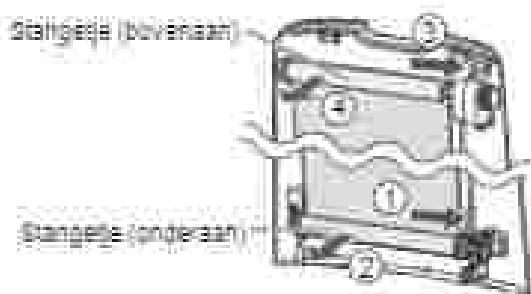

4. Verwijder het dopje en schuif de voorfilter uit het stangetje.

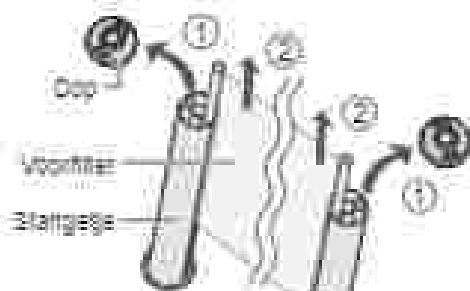

5. De voorfilter laten weken en reinigen.

1. Voeg een kleine hoeveelheid vloeistofreiniger toe aan water en laat gedurende ongeveer 10 minuten weken.
2. Spoel de vloeistofreiniger weg met schoon water.
3. Grondig drogen.



WAARSCHUWING

- Niet te hard reinigen. Niet in een wasmachine wassen (dit kan schade veroorzaken.)
- Niet drogen in een droogtrommel (dit kan krimp veroorzaken.)

6. Schuif het stangetje van de voorfilter in de groef voor het stangetje.

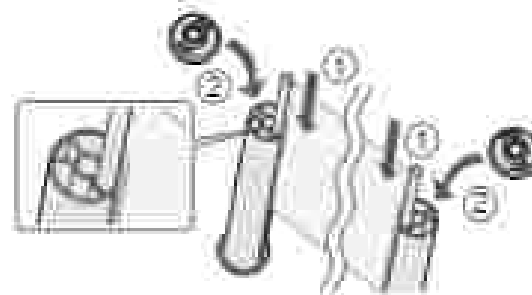

7. Bevestig het (bovenste) stangetje aan het achterpaneel.



8. Rol de voorfilter op.



9. Trek het (onderste) stangetje omlaag en bevestig het aan het achterpaneel.



10. Installeer de vergrendeling van de voorfilter.



11. Installeer de stofopvangbak en het achterpaneel.

PLASMACLUSTERION-GENERATOR (Elektrodegedeelte)

1. Verwijder de afdekking van de unit en trek de unithouder eruit.



2. Verwijder stof van het elektrodegedeelte.

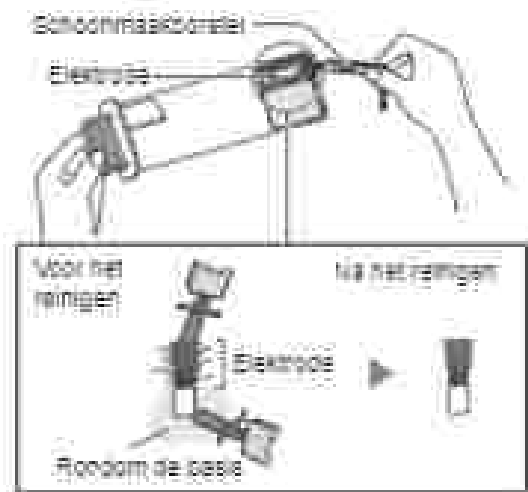

3. Plaats de unithouder in het product en installeer de afdekking van de unit.

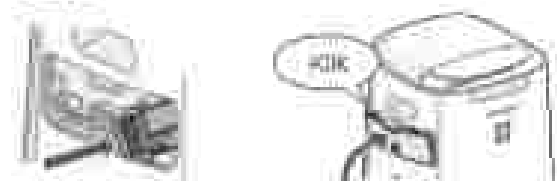

OPMERKING

- Reinig het apparaat alleen met de reinigingsborstel. Als u erop gereedschap gebruikt, kan het dit leiden tot storingen in het apparaat.
- Een gebogen elektrode kan tijdens het reinigingsproces afbreken en vallen, maar dit heeft geen invloed op de prestaties.
- Raak de elektrode niet direct aan. Als u dit wel doet, kan het leiden tot pijn/jeuk.
- Vijzig het elektrodegedeelte niet. Hierdoor kan dit beschadigd raken.
- Raak de afdekking/niet met aan. Hierdoor kunnen deze beschadigd raken.



VERVANGING

Trek altijd de stekker uit het stopcontact.



FILTERS

LEVENSDUUR VAN FILTERS

De levensduur van de filter hangt af van de gebruiksomstandigheden, het gebruik en de locatie van het product.

De levensduur van een HEPA-filter en een geurfilter en de vervangingssuggesties zijn gebaseerd op de luchtreiniging in een ruimte waarin 5 sigaretten per dag worden gerookt en waarbij de stofverzameling door het product en ontgeuringsprestaties verslechterd zijn tot halverwege het niveau van een nieuwe filter.

We raden u aan de filter regelmatig te vervangen als het product gebruikt wordt onder omstandigheden die aanzienlijk veeleisender (PM2.5 etc.) zijn dan normale omstandigheden.

- HEPA-filter: Ongeveer 10 jaar na opening
- Geurfilter: Ongeveer 10 jaar na opening
- Bevochtigingfilter: Ongeveer 10 jaar na opening

Vervanging filtermodel

Gelieve contact op te nemen met uw dealer voor de aankoop van een vervangende filter.

Vervanging Filter	UA-KIL80E	UA-KIL80E
HEPA-filter (1 stuk)	UZ-KIL8HF	UZ-HD6HF
Geurfilter (1 stuk)	UZ-HG6DF	
Luchtbevochtigingfilter (1 stuk)	UZ-KIL8MF	

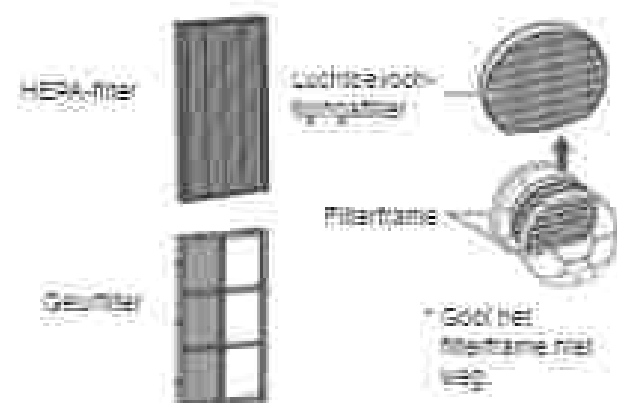

Het weggooien van filters

Gooi gebruikte filters weg als afval in overeenstemming met alle plaatselijke wet- en regelgeving.

HEPA-filtermateriaal:

- Polypropyleen
- Polyethyleen

Geurfiltermateriaal:

- Papier
- ABS-hars

Bevochtigingfiltermateriaal:

- Polyester
- Rayon

PLASMACLUSTERION-GENERATOR

INDICATIELAMPJE VOOR

VERVANGING VAN DE UNIT

Als de totale gebruiksduur meer dan 17.500 uur bedraagt, dan knippert het indicatielampje voor vervanging van de unit. Dit is om aan te geven dat de Plasmaclusteriongenerator aan vervanging toe is:



* De vervangingstijd is niet gegarandeerd voor de geselecteerde gebruiksmodus.

Vervangmodel

Plasmaclusteriongenerator

Raadpleeg uw dealer als u een vervangende Plasmaclusteriongenerator aanschaft.

UZ-C90M

Verwijder de steun van de houder (1) en verwijder de Plasmaclusteriongenerator (2).



Plaats de nieuwe unit.



De Plasmaclusteriongenerator verwijderen

Verwijder de gebruikte Plasmaclusteriongenerator in overeenstemming met alle plaatselijke wet- en regelgeving.

Materiaal:

- Polybutyleentereftalaat
- elektronische onderdelen

PROBLEEMOPSPORING

Lees de onderstaande lijst voor probleemopsporing voordat u contact opneemt met een reparateur. Een probleem duidt niet altijd op een defect.

Geur en rook houden aan.

- Controleer de filters. Als deze extreem vuil zijn, reinig of vervang deze dan.

De lucht die het product afgeeft heeft een geur.

- Controleer of de filters extreem vuil zijn.
- Reinig of vervang de filters.
- Gebruik alleen schoon kraanwater. Als u ander water gebruikt, ontstaat het risico dat schimmels of bacteriën ontstaan.

Het product werkt niet als er een sigarettenlucht hangt.

- Controleer of het product geïnstalleerd is op een locatie waar de sensoren sigarettenrook kunnen detecteren.
- Controleer of er stof in de openingen van de stofgevoelige sensor zit of dat deze verstopt zijn. Als er stof in zit of als deze verstopt zijn, reinig dan de sensorfilter of het achterpaneel.

Geur van een nieuw product en/of filter.

- Onmiddellijk na het verwijderen van de plastic zak kan een lichte geur ontstaan. Deze geur is niet schadelijk voor de werking van de filter. Menselijke blootstelling aan deze geur is ook niet schadelijk.

Het product maakt een klikkend of tikkend geluid.

- Het product kan klikkende of tikkende geluiden maken bij het genereren van ionen.

Het zuiverheidsbewakingslampje is blauw of brandt niet, zelfs terwijl de lucht niet schoon is.

- De lucht kan al vervuild zijn geweest toen het product werd ingestoken. Trek de stekker uit het stopcontact, wacht een minuut en steek de stekker van het product opnieuw in.

Het zuiverheidsbewakingslampje is rood, hoewel de lucht schoon is.

- Vuil of verstopte openingen van de stofgevoelige sensor veranderen de sensornorming. Maak de sensorfilter of het achterpaneel voorzichtig schoon.

Het zuiverheidsbewakingslampje wisselt regelmatig van kleur.

- Het zuiverheidsbewakingslampje wisselt automatisch van kleur als de stofgevoelige sensor en geursensor onzuiverheden detecteren. Als deze wisseling u zorgen baart, kunt u de sensorgevoeligheid aanpassen. (Pagina 12-13)

Het filteronderhoudlampje is aan.

- Nadat u onderhouden hebt uitgevoerd of de luchtbevochtigingsfilter hebt vervangen, steekt u de stekker in een stopcontact en raakt u vervolgens de filterresetknop aan. (Pagina 14)

Het frontdisplay is uitgeschakeld.

- Als de besturing van de lampjes ingesteld is op "Auto", dan gaat het lampje automatisch uit als het donker is in de ruimte of wanneer het product in de slaapmodus werkt. Als de besturing van de lampjes is ingesteld op "Uitschakelen", dan is het lampje altijd uit. Als u niet wilt dat het lampje uitgeschakeld wordt, stel de besturing van de lampjes aan in op de instelling "On". (Pagina 12-13)

De informatie op het frontdisplay van de hoofdunit komt niet overeen met het weerbericht of een hygrometer of thermometer in de kamer.

- De omgeving buiten, binnen en ook van het huis (de hoeveelheid verkeer in de buurt, het aantal etages van een woning, etc.) kan een andere uitbreiding veroorzaken dan deze gegevens.
- Er is een verschil in het luchtvochtigheidsniveau binnen dezelfde ruimte.

Het indicatielampje van de bevochtiging op het frontdisplay gaat niet aan als het reservoir leeg is.

- Het juiste luchtvochtigheidsniveau voor de ruimte is bereikt en de luchtbevochtiging is gestopt.
- Controleer de temperatuurloter op vuil. Reinig de luchtbevochtigingsbak. Zorg ervoor dat het product op een vlakke ondergrond staat.

Het waterniveau in het waterreservoir daalt niet of heel langzaam.

- Controleer of de luchtbevochtigingsbak en het waterreservoir goed zijn geïnstalleerd. Controleer het luchtbevochtigingsfilter.
- Als het filter extreem vuil is, reinig of vervang het dan.

De werking wordt halverwege stopgezet.

Er komt geen luchtstroom uit de luchtuitlaat. (Alleen UA-KL80E)

- Tijdens het automatisch reinigen van de voorfilter wordt de werking op dat moment onderbroken. De voorfilter wordt gedurende ongeveer 8 minuten automatisch gereinigd terwijl het indicatielampje voor de automatische reiniging van de voorfilter knippert.

De automatische reiniging van de voorfilter werkt niet.

(Alleen UA-KL80E)

- Is het interval voor de automatische reiniging van de voorfilter ingesteld op 720 uur?
U kunt het interval instellen op 48 uur of 720 uur. (Pagina 12, 13)
- Is het donker in de ruimte?
De automatische reiniging van de voorfilter start niet als het donker is in de ruimte.
- Is de lucht in de ruimte vervuld?
De automatische reiniging van de voorfilter start niet als het zuiverheidsindicatielampje knippert.
- Worden er knoppen aangeraakt?
Als er een knop wordt aangeraakt, start de automatische reiniging van de voorfilter pas 10 minuten later.

FOUT DISPLAY

	<ul style="list-style-type: none">• De concentratie plasmaclusterionen daalt. ☞ Voer onderhoud uit aan de Plasmaclusteriongenerator (elektrodegedeelte).
 Alleen UA-KL80E	<ul style="list-style-type: none">• Zorg ervoor dat het achterpaneel juist is geïnstalleerd.
	<ul style="list-style-type: none">• Zorg ervoor dat de luchtbevochtigingsfilter, de luchtbevochtigingsbak en de roller op de juiste manier geïnstalleerd zijn en het apparaat vervolgens opnieuw AAN.
 Alleen L04-KL80E	<ul style="list-style-type: none">• Zorg ervoor dat de voorfilter juist is geïnstalleerd.• Zorg ervoor dat de stofopvangbak juist is geïnstalleerd.• Zorg ervoor dat de borstel in de stofopvangbak juist is geïnstalleerd.
	<ul style="list-style-type: none">• Zorg ervoor dat de Plasmaclusteriongenerator juist is geïnstalleerd. ☞ Trek de Plasmaclusteriongenerator eruit. Plaats deze vervolgens tot het einde terug en voer dan de handeling opnieuw uit.
	<ul style="list-style-type: none">• Trek de stekker uit het stopcontact, wacht ongeveer een minuut en steek de stekker weer in het stopcontact.

SPECIFICATIES

Model		LA-HULDE			LA-HULDE		
Stroomvoorziening		200 - 240 V ~ 50 - 60 Hz					
Aanpassen ventilatorstelsel		MAX	MED	LAAG	MAX	MED	LAAG
LUCHT REIN- GEN	Ventilatorstelsel (m³/uur)	498	358	90	408	221	90
	Nominiaal vermogen (W)	103	19	6.4	81	19	5.5
	Geluidsniveau (dBA) ¹	65	44	21	51	41	30
LUCHT REIN- GEN EN BEVOCHTI- GEN	Ventilatorstelsel (m³/uur)	378	268	86	365	240	90
	Nominiaal vermogen (W)	48	31	7.3	45	23	5.5
	Geluidsniveau (dBA) ¹	48	44	23	48	42	21
	Bevochtiging (ml/uur) ²	100	940	230	860	550	250
Stand-by stroomverbruik (W)		1.2			1.6		
Aanbevolen grootte van de ruimte (m³) ³		< 62			< 98		
Aanbevolen grootte van de ruimte (m³) ⁴		< 35			< 26		
Inhoud waterreservoir (l)		Ca. 3.6					
Sensoren		Stoftevoelgegaun-licht-temperatuur- & vochtvochtigheidsensor					
Filtertype		HEPA ¹³ -gaun-lichtbevochtigingsfilter					
Snoedengte (m)		2.0					
Afmetingen (mm)		400 (B) × 365 (D) × 693 (H)			400 (B) × 338 (D) × 688 (H)		
Gewicht (kg)		Ca. 11.8			Ca. 10.8		

- *1 • Het geluidsniveau wordt gemeten volgens de norm JEM1467 van de Japan Electrical Manufacturers' Association.
- *2 • De mate van luchtbevochtiging is afhankelijk van de temperatuur en luchtvochtigheid binnen- en buitenstelsel.
De mate van luchtbevochtiging neemt toe naarmate de temperatuur stijgt of de luchtvochtigheid daalt.
De mate van luchtbevochtiging neemt af naarmate de temperatuur daalt of de luchtvochtigheid stijgt.
• Meetomstandigheden: 20°C, 50% luchtvochtigheid (volgens JEM 1426)
- *3 • De aanbevolen grootte van de ruimte geldt voor een product dat met maximale ventilatorstelsel wordt gebruikt.
• De aanbevolen grootte van de ruimte geeft aan over welke oppervlakte stofdeeltjes kunnen worden verwijderd in 30 minuten (volgens JEM1467).
- *4 • De grootte van een ruimte waarin ongeveer 25000 ionen per kubieke meter kunnen worden gemeten in het midden van de ruimte, als het product naast een muur is geplaatst, met isoleringen van de muur. MED-functie werkt er zich op een hoogte van ongeveer 1.2 meter vanaf de vloer bevindt.
- *5 • De filter verwijderd meer dan 99.97% van de partikels van 0.3 micron stof (volgens JEM1467).

stand-by stroomverbruik

Als de stekker van het product is ingesteekt in een wandstopcontact, dan gebruikt deze stand-by-stroom om de elektrische circuit te bedienen.
Trek de stekker uit het stopcontact om energie te besparen als u het product niet gebruikt.

MEMO

MEMO



FTNS-B074MRE 30L ①

FACTORY
USE ONLY



Sharp Consumer Electronics
Polska Sp. z o.o.

Dziścowa 57B, 07-148 Lysanica,
Poland

SHARP CORPORATION
OSAKA, JAPAN

©2015 Sharp

www.sharpconsumer.eu

SHARP